

علم المعلومات بين النظرية والتطبيق

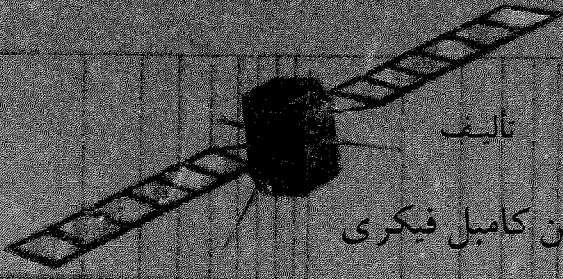

تأليف

براین کامبل فیکری

ألینا فیکری

ترجمة

الدكتور حشمت قاسم

مكتبة عرب



twitter@library2016

facebook@library2016

علم المعلومات بين النظرية والتطبيق

تأليف

براین کامبل فیکری و ألینا فیکری

ترجمة

الدكتور حشمت قاسم

أستاذ علم المعلومات

كلية الآداب - جامعة القاهرة

الناشر

مكتبة غريب

٣٠١ شارع كامل صديقي (البحر الجبلية)

تليفون ٩٠٢١٠٧

twitter@library2016

facebook@library2016

بِسْمِ اللّٰهِ الرَّحْمٰنِ الرَّحِیْمِ

twitter@library2016

facebook@library2016

إهداء

إلى كل من يتعامل مع قضية
المعلومات بإخلاص وتجرد .
(المترجم)

twitter@library2016

facebook@library2016

المقويات

الموضوع	الصفحة
تصحيح	٢
مقدمة المترجم	ص
لوحة الشرف	ف
الفصل الأول : علم المعلومات ؛ نشأته ومجالاته	١ - ١٤
العوامل المؤدية للحاجة إلى المعلومات	٥
دراسة تداول المعلومات	٧
نظام المعلومات وعلم المعلومات	١٠
الفصل الثاني : المحلل الاجتماعي للمعلومات	١٥ - ٣٠
بعض خصائص المجتمع الصناعي	١٦
الاتصال في المجتمع	١٨
الحاجة إلى المعلومات	٢٠
بيئة المعلومات	٢١
متلقو المعلومات	٢٢
مصادر المعلومات	٢٥
قنوات الاتصال	٢٦
نظام المعلومات ككل	٢٨
الفصل الثالث : السياقات الأخرى لتداول المعلومات	٣١ - ٤٦
تداول المعلومات في الطبيعة	٣٢
الآلات وتفاعلاتها	٣٥
علاقة الوثائق ببعضها البعض	٣٩
تجهيز البشر للمعلومات	٤١
الخلاصة	٤٥

٤٧ - ١٢٨	الفصل الرابع : البشر والمعلومات
٤٨	انتقائية الانتباه والتركيز تطويراً
٤٩	الخصائص اللغوية للرسائل
٥٢	وسائل الاتصال
٥٥	ربط المصدر بالمتلقى
٥٧	الجماعات والمنظمات
٦١	انتشار المعلومات في المجتمع
٦٥	دراسة البشر والمعلومات
٦٧	المتغيرات والفتات والبيانات
٦٩	تحليل المتغيرات
٧٦	تطوير المؤشرات والأدلة
٧٨	التوجه المهني وقنوات المعلومات
٨١	استخدام الوثائق المتوافرة
٨٩	المجتمع والعينة والوحدة
٩٢	تجميع البيانات من البشر
٩٥	نماذج من الدراسات
٩٥	البحث العلمي والاتصال
٩٧	الدراسات في العلوم النفسية
١٠٠	النشر في الدوريات
١٠١	الاحطارات الثانوية
١٠٣	تلقي المعلومات
١٠٤	حاجة الممارسين إلى المعلومات
١٠٧	خصائص الممارسين
١٠٨	مصادر التعرف على الممارسات الجديدة
١١٢	أهمية الاتصال غير الرسمي
١١٣	العلاقة بين المصادر الرسمية والمصادر غير الرسمية
١١٧	تدفق المعلومات في صناعة البناء
١٢١	احتياجات « كل إنسان » من المعلومات
١٢١	النتائج العامة ودلالاتها

الفصل الخامس : استرجاع المعلومات		١٤٧ - ١٤٨
٥٠٢	المواد التي تحتزن وتسترجع	١٢٩
٢٠٢	الأدوات والأساليب والمؤسسات	١٣٠
٣٠٢	مشكلات التصميم في استرجاع المعلومات	١٣١
٤٠٢	تحليل المعلومات	١٣٣
٥٠٢	تكوين التسجيلة والملف	١٣٩
٦٠٢	صياغة الاستفسار والبحث	١٤٢
٧٠٢	تقييم مخرجات المعلومات	١٤٤
٨١٢	تعديل الاستفسار	١٤٥
٩١٢	مستودع المعلومات الأولية	١٤٧
الفصل السادس : علم الحالة والاسترجاع		١٤٨ - ١٤٩
١٠١٢	تحولات المعنى	١٥٠
١١١٢	ممارسة الاسترجاع الموضوعي	١٥٢
١٢١٢	البحث في استرجاع المعلومات	١٥٥
١٣١٢	بنى المعرفة العامة	١٥٧
١٤١٢	المعرفة الشخصية	١٦١
١٥١٢	دراسات الذاكرة	١٦٣
١٦١٢	اللغة والمنطق	١٦٧
١٧١٢	نموذج عام للمعرفة الشخصية	١٧٠
١٨١٢	التعبير عن المعرفة في الذكاء الاصطناعي	١٧٦
١٩١٢	الرغبة في المعلومات والاعراب عنها	١٨٠
٢٠١٢	أصل التسميات	١٨٣
٢١١٢	معايير تسمية الرسائل	١٨٤
٢٢١٢	تقنين التسميات	١٨٧
٢٣١٢	البنية الدلالية لنظم الاسترجاع	١٨٩
٢٤١٢	دراسات لغات التكشيف	١٩٤
٢٥١٢	الخلاصة	١٩٧

٢٣٠ - ٢٠٠ الفصل السابع : الوسطاء وواجهات التعامل
٢٠٠ العملية المرجعية
٢٠٢ ما ينبغي أن يعرفه الوسيط
٢٠٣ طبيعة الأسئلة
٢٠٥ الأسئلة والأجابات
٢٠٦ الأسئلة وحل المشكلات
٢٠٨ الأسئلة في الاتصال
٢٠٩ الحوار التعاوني
٢١٠ صور الآخر
٢١١ المقابلة المرجعية
٢١٢ مقابلات البحث على الخط المباشر
٢١٤ إجراءات المقابلة
٢١٨ خصائص التفاعل بين المستفسر والوسيط
٢١٩ واجهة التعامل الآلية للبحث على الخط المباشر
٢٢٠ الإعراب
٢٢٤ النظم الفطنة (الخبيرة) بوجه عام
٢٢٦ قصة مايسين
٢٢٨ نظام فطن للارشاد
٢٣٠ الخلاصة
٢٣١ - ٢٨٨ الفصل الثامن : نظم المعلومات
٢٣٢ تقسيم نظم المعلومات
٢٣٦ تداخل النظم فيما بينها
٢٣٨ أثر التقنية الالكترونية
٢٣٩ السمات العامة للنظم
٢٤٤ تصميم النظم
٢٤٨ البيانات المناسبة
٢٤٩ قياس الافادة من النظام
٢٥٣ المصادر والمتلقون

الصفحة	الموضوع
٢٦٩	الإفادة من مستودعات الرسائل
٢٧٣	الوصول إلى مستودعات المعلومات
٢٧٦	التوزيعات الاحتمالية ووضع النماذج
٢٧٩	صفوف الانتظار
٢٨٠	تصادم الطلبات
٢٨٢	الاستبقاء في المستودع والاستبعاد
٢٨٤	الإختزان الموزع
٢٨٦	الإمداد الهرمي
٢٨٧	بعض أسس نظم المعلومات
٢٨٩ - ٣٣٤	الفصل التاسع : تقييم النظم
٢٩٠	معايير التقييم
٢٩١	إطار للتقييم
٢٩٣	الصلاحية وتقييمها
٢٩٤	السمات النوعية للخدمات
٢٩٥	تقييم الأداء
٢٩٧	كفاءة النظام : التكلفة وفعالية التكلفة
٢٩٨	التغطية في الاقتناء
٣٠١	الاسترجاع من المستودع
٣٠٢	تقييم المدلرز
٣١٠	خدمة الاحاطة الجارية العاملة فعلا
٣١٣	خدمة البحث على الخط المباشر
٣١٥	الدراسة التجريبية للاسترجاع
٣١٩	الإتاحة عند الطلب
٣٢١	التغيرات المؤثرة في الإتاحة
٣٢٢	اختبار إيصال الوثائق
٣٢٧	أثر تأخير الخدمة
٣٣٠	انخفاض مستوى أداء
٣٣١	قيمة المعلومات
٣٣٢	القيمة المدركة لخدمة المعلومات
٣٣٤	الخلاصة

٣٣٥ - ٣٨٤	الفصل العاشر : المعلومات في المجتمع	
٣٣٦	قنوات تداول المعلومات	
٣٣٧	النشر والتوزيع	
٣٤١	الصحافة والإذاعة	
٣٤١	خدمات الاستخلاص والتكشيف	
٣٤١	خدمات المكتبات والمعلومات	
٣٤٤	المكتبات العامة	
٣٤٤	المكتبات التعليمية	
٣٤٥	المكتبات المتخصصة وخدمات المعلومات	
٣٤٧ - ٣٨٧	تبادل الاعارة والتعاون بين المكتبات	
٣٤٩	الحصول على المعلومات	
٣٥٢	بعض الدروس المستفادة من البحوث التربوية	
٣٥٤	تقنيات المعلومات	
٣٥٩	الأجهزة المؤسسية	
٣٦٣	مراصد البيانات ومضيفو مراصد البيانات	
٣٦٨	سياق توفير المعلومات	
٣٧١	اقتصاديات تقديم المعلومات	
٣٧٢	الاتجاهات الاقتصادية المرتبطة بالاتصالات الالكترونية بعيدة المدى	
٣٧٧	العوامل المؤثرة في الحصول على المعلومات	
٣٨٠	الأثر المتفاوت للتقنيات الجديدة	
٣٨٣	بعض القضايا الختامية	
٣٨٥	المواضيع	
٤٠٢	الملحق الأول : معايير علم المعلومات	
٤٠٦	الملحق الثاني : مجالات الحراسة في علم المعلومات	
٤١٢	الملحق الثالث : استبيان خاص بالكيميائيين	
٤١٦	الملحق الرابع : كيف يعمل مايكرو	
٤١٩	الملحق الخامس : تيرسياس يوضح	

تصدير

هناك إجماع على أننا نعيش اليوم «مجتمع المعلومات»^(*) . فلم تعد أهمية المعلومات في حل المشكلات وفي اتخاذ القرارات . وفي مواجهة متطلبات الحياة بوجه عام ، خافية على أحد . وتداول المعلومات في المجتمع ، ظاهرة في غاية التنوع والتعقد ، ويقدر ما يزداد فهمنا لها بزيادة فاعليتها . وهذا الكتاب محاولة لطرح ومناقشة أحد التصورات العلمية لعمليات تداول المعلومات ؛ فهذا التناول للظواهر الاجتماعية بشرى ، قوامه انتقال المعنى من شخص إلى آخر ، عبر أي من الوسائل والأدوات والآلات والموسائط التي يمكن أن تتولف . ولهذا هو المبدأ الأساسي المنهجي الذي سيجب اختياره لمحتوى هذا الكتابية والذبح شكل عرضنا لهذا المحتوى . فليس هذا هو الغرض من كتابنا .

وفي سعينا للبحث عن تصور علمي لعمليات تداول المعلومات ، كان علينا أن نتجاوز ، وبشكل واضح ، الحدود الموضوعية التي عادة ما ينحصر في إطارها « علم المعلومات » كموضوع أكاديمي . وفي مسلكنا هذا فإننا نرسم خطى البحوث المتقدمة الحديثة في المجال . فلقد أصبح من الواضح وبشكل متزايد ، أنه لا يمكن لعلم المعلومات أن يقيم أساسا راسخا للتطور في المستقبل إلا بتوسيع « قاعدته المعرفية » .

ويشتمل عنوان كتابنا على كل من النظرية والتطبيق ، وينطوى النص على قدر كبير من البحوث والمناقشات النظرية ، ونحن في غاية الوعي بالحاجة إلى تطوير نظرية ، إلا أننا حرصنا أيضا على ربط النظرية بكل من الدراسات التجريبية لعمليات المعلومات ، والبيئة العملية لتقديم المعلومات .

وينبغي أن نوضح ما لا يسعى كتابنا لتقديمه ؛ فهذا الكتاب ليس بالموجز الإرشادي للعاملين بالمعلومات أو إدارة المعلومات ، على الرغم من أننا نأمل أن يشتمل على أفكار يمكن أن يفيد منها العاملون في هذا الميدان . كما أنه أيضا ليس دليلا للإجراءات الخاصة بتصميم نظم المعلومات وتطويرها ، هذا على الرغم أيضا من أننا نأمل أن يكون لما ينطوى عليه النص من حقائق جدواها بالنسبة لمهندسي النظم .

أضف إلى ذلك أننا لا ندعي أن هذا الكتاب دليل لطرق البحث في علم المعلومات ؛ فلم نقدم الطرق التجريبية وأساليب التحليل الرياضي بشيء من التفصيل ، إلا أننا نأمل أن تكون إشارتنا إلى الإنتاج الفكري مرشدا للقراء الراغبين في مثل هذا التفصيل .

هذا بالإضافة إلى أن الكتاب لا يصف تقنيات المعلومات وتطبيقاتها في تقديم المعلومات ، على الرغم من أننا حاولنا بيان سبل تأثير التقنية الحديثة في تقديم المعلومات ، وأثر ذلك على إتاحة المعلومات .

(*) الواقع أن المعلومات سلاح كل عصر وكل مجتمع ، لأنها ببساطة تقيض العقلة والجهل . وكل ما حدث في عصرنا هو نمو الوعي بالمعلومات وتزايد الحرص على استظهار ثروة المعلومات (المترجم)

وأخيرا ، فإن مشكلات المعلومات التي استكشفتها تقتصر على تلك المشكلات الخاصة بالمجتمع الصناعي الذي ارتبطت به خبراتنا (فقد جاءت معظم الأمثلة من المملكة المتحدة والولايات المتحدة الأمريكية) . ونحن على دراية بالكثير من المشكلات المختلفة ، والأكثر صعوبة ، والأكثر أهمية من وجهة النظر الدولية ، والخاصة بالدول النامية ، إلا أننا غير مؤهلين للخوض فيها .

وقد تخرج المؤلفان في الكيمياء ، وقضى كل منهما بعض الوقت في العمل بدوريات الكيمياء الصناعية ، ولكل منهما خبرته الطويلة في تقديم خدمات المكتبات والمعلومات ، وفي البحث والتطوير ، والتدريس والتدريب في علم المعلومات . وقد اعتمدنا في أكثر من مكان في هذا الكتاب بشكل مباشر ، على هذه الخبرات الشخصية . ولقد أفدنا عبر السنين وبكثافة بالاتصال الشخصي بالعديد من الباحثين الذين نوهنا بجهودهم . وهم من الكثرة بحيث لا يتسع المجال لذكرهم هنا ، ولكننا نأمل أن يكونوا قد وردوا جميعا في قائمة المراجع . وإليهم وإلى هؤلاء الذين لم نتعرف عليهم إلا من خلال الإنتاج الفكري ، نتوجه بشكرنا . ولقد كان لمحاولتنا تحقيق التكامل في هذا الكتاب أثرها البالغ في تقوية إيماننا بمستقبل علم المعلومات كمجال أكاديمي وممارسة مهنية . ونرجو أن يسهم هذا الكتاب في تحقيق التطور المنشود .

براين فيكري وألينا فيكري

مقدمة المترجم

سبق أن عرّفنا بالمؤلف الأول لهذا الكتاب ، بروفيسور براين كامبل فيكرى ، فى التمهيد للترجمة العربية لكتاب بروفيسور جاك ميدوز عن الاتصال العلمى ^(١) . أما شريكته فى تأليف هذا الكتاب الذى نشرف بتقديمه مترجما إلى العربية ، وهى قريبته ، فقد تخرجت مثله فى مجال الكيمياء ، وعملت فى عدد من مرافق المعلومات المتخصصة فى الكيمياء الصناعية . وهى الآن ضابط أول نظم المعلومات بخدمة المعلومات المركزية بجامعة لندن . وتمتع ألينا فيكرى برصيد ثرى من الخبرات العلمية والمهنية المكتسبة عبر سنوات طويلة فى البحث والتطوير والتدريس والتدريب فى علم المعلومات .

واعتمادا على عرض تحليلى لهذا الكتاب ، نشر بمجلة « عالم الكتب » ^(٢) نسجل بعض الملاحظات العامة . فىمثل هذا الكتاب ، الذى يتناول الجوانب النظرية والتطبيقية لعلم المعلومات ، فى إطار تصور متكامل ناضج لمكونات المجال وعناصره وروافده ، المرحلة الثالثة لتطور فكر بروفيسور فيكرى ؛ حيث فىمثل كتابه حول نظرية نظم الاسترجاع " On retrieval system theory " الذى صدرت طبعته الثانية عام ١٩٦٥ المرحلة الأولى ، بينما فىمثل كتابه حول نظم المعلومات " Information systems " الذى صدر عام ١٩٧٣ المرحلة الثانية .

وكما يرى المؤلفان ، فإن هذا الكتاب ليس بالموجز الارشادى فى تنظيم المعلومات أو فى إدارة مرافق المعلومات ، وإن كان يشتمل على نظرة متعمقة يمكن أن يفيد منها العاملون فى المجال . وعلى الرغم من أنه ليس دليلا لاجراءات تصميم نظم المعلومات وتطويرها ، فإنه يمكن لما يشتمل عليه من خبرات ومبادئ أساسية أن يكون بالغ الأهمية بالنسبة لمهندسى النظم . ولا يعد هذا الكتاب دليلا لمناهج البحث فى علم المعلومات ، حيث لم يتعرض للمنهج التجريبي وأساليب تحليل البيانات بشئ من التفصيل . إلا أنه يمكن للاشارات المرجعية إرشاد القراء الراغبين فى مثل هذه المعالجة التفصيلية . وعلى الرغم من أن هذا الكتاب لا يقدم وصفا لتقنيات المعلومات وتطبيقاتها ، فإنه قد حرص على مناقشة سبل تأثير التقنيات الحديثة فى تقديم خدمات المعلومات وما يترتب على ذلك بالنسبة للاستفادة من المعلومات .

ويتبين لنا ، بالنظر إلى ثراء محتويات الكتاب ، ومدى وضوح المؤلفين فى تحديد إطارهما المرجعي وأهدافهما ، أن هذا الكتاب لا يستجدى قارئا . كما أنه ليس كتابا للمبتدئين ، وإنما كتاب دراسى متقدم ، موجه للقادرين على التقاط خيط التساؤل المنهجي ، ومواصلة البحث استجلاء للحقيقة . ومن هنا كانت غزارة المراجع المستشهد بها فى هذا الكتاب ، وبالبلغ عددها ٥٣٠ مرجعا ، منها أربعة فقط بالفرنسية ، حيث السيطرة واضحة للانجليزية . وتشكل مقالات الدوريات نسبة كبيرة من هذه المراجع ، تليها الكتب وتقارير البحوث والأطروحات . ويرجع تاريخ نشر أكثر من ٧٥ ٪ من هذه المراجع إلى

(١) جاك ميدوز . آفاق الاتصال وبنافله فى العلم والتكنولوجيا ، ترجمة حشمت قاسم . القاهرة ، المركز العربى للصحة ، ١٩٧٩ .

(٢) حشمت قاسم . علم المعلومات بين النظرية والتطبيق لبراين وايلينا فيكرى . عالم الكتب ، مع ١٠ ، ع ٣ ، أغسطس ١٩٨٩ . ص ص ٤٣٦ - ٤٤٢ .

الواجهة (لوحة الشرف)

خريطة بعض كبار مؤلفي علم المعلومات

استقينا كلا من النص التالي والخريطة المصاحبة بعد تعديل من كتاب " Key Papers in Information Science" الذي قام بتحريره بلفر جريفيث/Belver Griffith

قام كل من هوارد هويت Howard White وبلفر جريفيث بإعداد هذا الشكل اعتمادا على تحليل المصاحبة الوراقية (*) Co-citations لجميع أعمال بعض كبار مؤلفي علم المعلومات . وقد تم تقدير المسافات بين كل اثنين من المؤلفين بإجراء يبدأ بإحصاء المصاحبة الوراقية بكل ما نشر من أعمالها ، في أى من البحوث المغطاة في سبع سنوات في كشف الاستشهادات المرجعية في العلوم الاجتماعية/SSC (١٩٧١ - ١٩٧٨) . ثم تعرضت بيانات المصاحبة الوراقية الخام في مصقوفة تسعة وثلاثين مؤلفا لأسلوب بيرسون للارتباط بين كل مؤلفين Pearson product-moment correlation (وذلك بعد إجراء التحويل المناسب لحساب الأرصدة القطرية diagonal scores) . ثم تعرضت معاملات الارتباط الناتجة لطريقة كروسكال Kruskal's MDSAL الخاصة بالتدرج الإلعددي متعدد الأبعاد . وتدلل جميع المعايير القياسية لهذا الاجزاء على مطابقة النموذج الفراغي للبيانات تمام المطابقة .

وقد تم استخراج قائمة المؤلفين من كتاب Key Papers بعد استبعاد الأشخاض الذين نادرا ما يُستشهد بأعمالهم للحصول على نتائج يعتد بها . ثم أُضيف إلى هذه القائمة عدد من مشاهير المؤلفين ، ومنهم بعض ، من أمثال لون Luhn ، ممن لم ترد أعمالهم في ذلك الكتاب . وعلى الرغم من أننا على ثقة من عدم اكتتالها فإن هذه الخريطة الناتجة تدلنا على الأماكن المحتملة لمعظم من لم يرد ذكرهم من المؤلفين .

أما المناطق فقد تم تحديدها باستخدام أسلوب آخر للتحليل العنقودي . أما الوسيات فهي من وضع راسم الخريطة . وقد تم وضع الخطة الأصلية بحيث يأتي المهتمون بالقضايا العامة أكثر من غيرهم ، من أمثال برترام بروكس B.C. Brookes ومانفرد كوشان M. Kochen قريبا من بعضهم البعض . أما المحاور فهي تعسفية ، حيث وضعت لتمر أفقيا بين مراكز مجموعتي الاتصال العلمي واسترجاع المعلومات . وكما يبدو فإن المحور الرأسي يمثل متغيرات تختلف في القطاع الأيسر عنها في الأوسط والأيمن من الشكل ؛ ففي الجانب الأيسر يستخدم مؤلفو القطاع الأسفل الأساليب التلوكية فقط في دراسة الاتصال العلمي ، أما مؤلفو القطاع العلوي فيستخدمون مقياس الاستشهاد المرجعي فقط . وفي المركز هناك نوع من المقابلة بين النظرية (شانون Shannon وزيب Zipf) والممارسة (ساندسون Sandison وغيره من المهتمين بتصميم النظم وتقييمها) . أما في أقصى اليمين فإننا نجد هؤلاء الذين يهتمون بالتقييم ، وكأنهم يواجهون هؤلاء الذين يقومون بوضع طرق تحليل الوثائق .

وهذا الرسم محاولة فريدة لمجال يرسم صورته باستخدام أساليبه الخاصة . [وقد سمح مؤلفا هذا الكتاب لنفسها بإضافة عدد قليل من الأسماء بين قوسين] .

(*) يقصد بالمصاحبة الوراقية هنا الاستشهاد بأعمال مؤلف معين كلما تم الاستشهاد بأعمال آخر . أي حيث يتم الاستشهاد بأعمال من يتم أيضا الاستشهاد بأعمال من . (المترجم)

[ق]

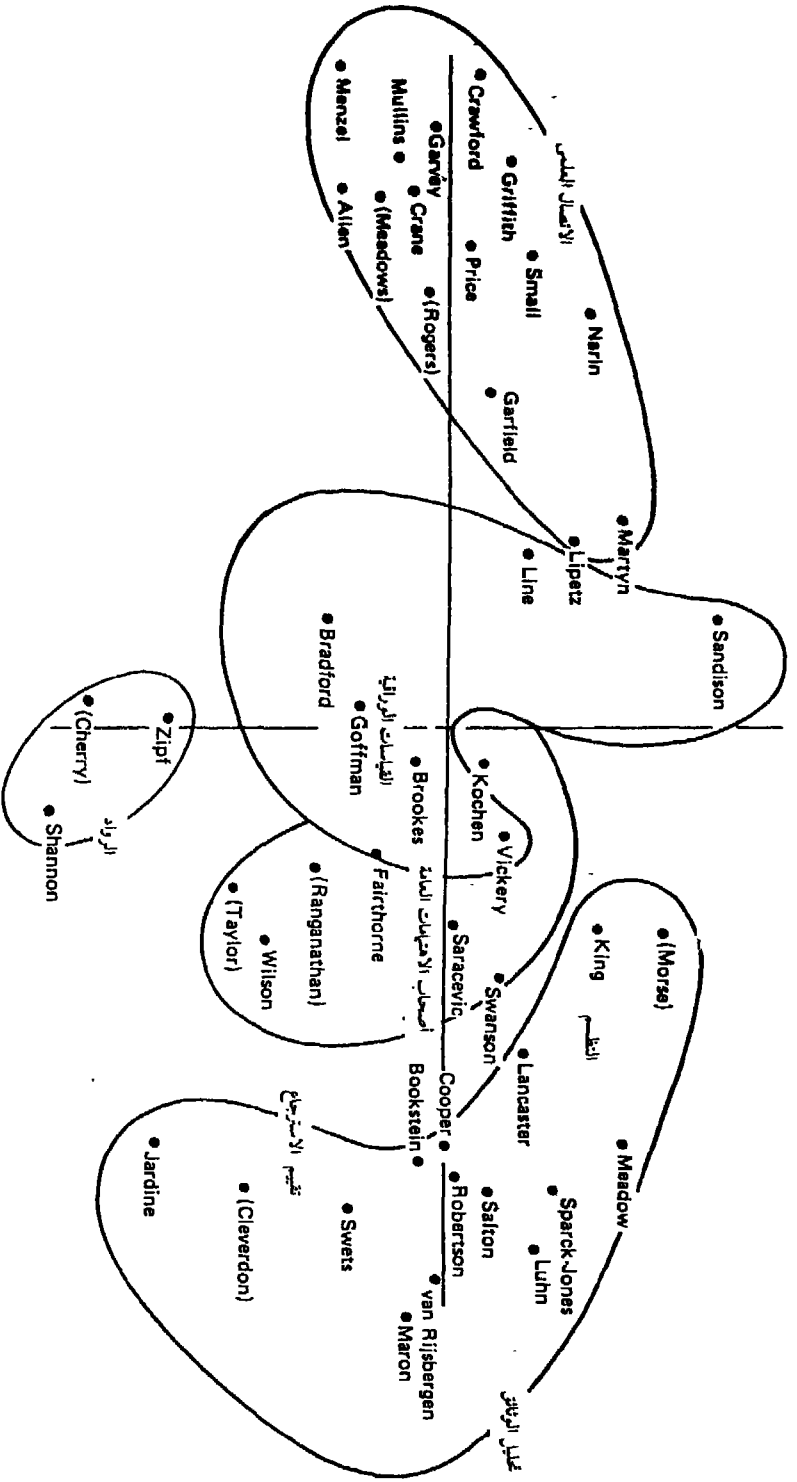

الفصل الأول

علم المعلومات . نشأته ومجالاته

يعرف علم المعلومات في هذا الكتاب بأنه دراسة تداول المعلومات في المجتمع . وقد بدأ هذا العلم يشق طريقه إنطلاقاً من خلفياته التطبيقية ، وهي الأنشطة الاجتماعية الخاصة بتسيير تداول المعلومات . وللممارسات الاجتماعية نفسها تاريخها المفقود في القدم ؛ حيث تنشأ من البيئة الاجتماعية التي تثير الحاجة إلى المعلومات . دعنا ننظر في البيئة الحضريّة التي نراها فيها تداول المعلومات وازدهار .

فالمدينة تسم بالضحامة والانتعاش إذا ما قورنت بغيرها من أشكال التنظيم الاجتماعي . وللمحجم مضامينه التي تتعدى حدود تأثير الأرقام في ذاتها ؛ فالقدرة على الابتكار ، على سبيل المثال ، تادرة نسبياً في أي تجمع . وربما كان هناك واحد فقط في الألف أو واحد في العشرة آلاف نسمة لديه القدرة على تقديم اختراع حقيقي . وكلما زاد عدد السكان ارتفع عدد الأفراد القادرين على إبداع أفكار جديدة ، أو منتجات جديدة أو معلومات جديدة . كذلك تثير التجمعات السكانية الضخمة مشكلات أكثر تعقداً للضبط الاجتماعي . أما التجمعات الصغيرة ، التي يميزها التفاعل المباشر فإنها لا تتطلب أكثر من بعض التدابير الاجتماعية البسيطة . وعادة ما تدعو التجمعات السكانية الضخمة لتشكيل حكومة متخصصة ، وسن القوانين ، ووضع النظم الاجتماعية ، وغير ذلك من التدابير اللازمة للتنسيق والانضباط .

وعادة ما تشجع المدن النشاط التجاري ؛ فهي لا تستطيع تدبير طعامها ، وعليها أن تتاجر من أجل الحصول عليه . كذلك ينبغي أن يكون للمدن مناطق تمددها بالمؤن hinterland تسيطر عليها ، ومن ثم يمتد نفوذها خارج حدودها . كذلك تؤدي التجارة إلى تنشيط السفر والاتصالات . ومن هنا يبدأ البشر في التخصص ، والتجارة في ضروريات الحياة وكلياتها . ثم تبدأ المدن في تقسيم العمل تقسيماً مركباً ، يبدأ بالتجارة ، إلا أنه يستمر في نموه إلى أن يصبح له طابعه القائم بذاته . ويظهر الاختصاصيون في أداء معظم المهام . ويؤدي ذلك لأن تصبح المدن قادرة على تقديم السلع والخدمات المتنوعة ، حيث تصبح عامرة بالأسواق التجارية ، ومستودعات السلع ، والمصارف ، والاتحادات المهنية ، والمكاتب ، والمصانع ، والمحاكم ، ودور المحفوظات ، ومكاتب الضرائب ، والشرطة ، والمكتبات ، والمتاحف ، والمسارح ، والمرابض ، والمدارس ، والحدائق العامة ، والساحات ، وميادين العروض ، والقلاع ، ودور العبادة ، وحلبات السباق ، وقاعات الاجتماعات ، والمستشفيات ، ومراكز الأطفاء ، ووكالات الخدمات ، وشركات التأمين ، والمطاعم ، وصالات الألعاب الرياضية ، وحمامات السباحة ، ومحلات تنظيف الملابس ، والفنادق وصالونات الحلاقة . . . (وكل هذه المرافق كانت في روما في عصر الامبراطورية ، ولندن في العصور الوسطى) .

جدول ١ / ١ خريطة زمنية تقريبية (فيما بعد عام ١٥٠٠

تم التركيز على التطورات في الملكية المتجددة)

تاريخية أو تاريخية

الكتابة من الألواح الطينية ؛ ولقائف البريد ٣٠٠٠ -

مخطوطات المبادئ والتصوير

الخيول وسيلة النقل ٢٠٠٠ -

توريسا الهجرانية ؛ تلوث المدن ؛ لسطح سنة ؛

الألواح الطينية في الحضارة الأهمورية ١٠٠٠ -

المعمون الرسميون في بلاد فارس ٥٠٠ -

المكتبات الإكاديمية (مثل مكتبة الإسكندرية)

لقائف الكاغد ، وتجارة المخطوطات

المكتبات الخاصة في روما

الطرق الرومانية تيسر المواصلات

المكتبات العامة في روما

الورق في الصين

الموسوعات

الكتب المخطوطة

الأديرة ومراكز النسخ ٥٠٠

الطباعة الحجرية في الصين

انتشار صناعة الورق ١٠٠٠

الطباعة بالحروف المتحركة في الصين

الكاتدرائيات ومكتباتها

الجامعات وتجارة المخطوطات ١٢٥٠

علماء الانسانيات

القوافل والبحثات التجارية

الكتاب المطبوع

الوراقيات (البليو جرافيات) ١٥٠٠

المكتبات القانونية والطبية

دور المحفوظات الحكومية

النشرات وبراءات الاختراع ، والأخباريات

المكتبات الملكية ١٦٠٠

مكتبات المدن

الخدمة البريدية

الجمعية الملكية في لندن

الدوريات

الصحف	١٧٠٠
مكتبات الاعارة ومكتبات الاشتراك	
الجمعيات الزراعية وغيرها	
المكتبات الوطنية (كالمتحف البريطانى)	
الطرق والمجارى المائية وعربات البريد	
التقايات العمالية	١٨٠٠
نشرات المستخلصات والمراجعات العلمية السنوية	
الطباعة بالأونست	
الاصلاح البرلمانى	
السفن التجارية والسكك الحديدية	
المكتبات الحكومية	
مركز الوثائق العامة Public Record Office	
التصوير الضوئى	
البرق	
قانون المكتبات العامة	١٨٥٠
وكالات الأنباء	
الجمعيات المهنية	
الميكرو فيلم	
آلات الطباعة الدوارة Rotary	
قانون التعليم	
الهاتف والآلات الكاتبة	
الاصلاح البرلمانى	
الجامعات المدنية	
خطط التصنيف المكتبى الكبرى	
المسجلات المتقة	
الأسطوانات الصوتية	
الليوتيب والمونوتيب	
الاتحادات الدولية	١٩٠٠
آلات الاستنساخ المكتبية	
الأفلام السينمائية	
البحوث الصناعية	
الطائرات	
التصوير الحرارى	
حقوق المرأة	

الإذاعة

تبادل الأعلام والمكتبات المتخصصة

نقل الصور

أشرطة التسجيل

البحث التليفزيوني

مراكز المعلومات

التقارير الفنية

التنفيذ الضوئي

التصوير الجفاف السريع Xerography

قانون التعليم

اليونسكو

الحاسبات الرقمية

الجامعات الجديدة ومعاهد التقنية

المكتبة البريطانية

الأخبار الصناعية للاتصالات

الحاسبات الالكترونية متعددة المستخدمين Timesharing

التنفيذ بالحاسبات الالكترونية

مراصد البيانات وبنوك المعلومات

شيكات الحاسبات الالكترونية

أشرطة الفيديو

آلات التجهيز متناهية الصغر Microprocessors

أسطوانات الفيديو

النظم الفطنة Expert systems

١٩٥٠

١ / ١ العوامل المؤدية للحاجة إلى المعلومات :

تحدد خصائص المدن التي سبق أن أوضحناها معالم العوامل التي أثارت الحاجة إلى القنوات الرسمية للمعلومات . ونحاول في شكل ١ / ١ بيان كيف تؤدي التطورات الاجتماعية لزيادة الحاجة إلى المعلومات .

ويؤدي تجمع البشر معا في جماعات كبيرة إلى نشأة الحاجة إلى المعلومات الإدارية . ولا يقتصر الأمر على حاجة رجال الإدارة إلى المعلومات حول المجتمع ، وإنما يشمل أيضا حاجة المواطن للتعرف على القوانين واللوائح والنظم والسياسات والقرارات الخاصة بالإدارة . ولقد ازدادت هذه الاحتياجات المعلوماتية بشكل مطرد ، نتيجة لتزايد اهتمامات الحكومة بحياة المجتمع (من ضرائب ، ورعاية اجتماعية وتخطيط) أولا ، وثانيا بسبب نمو المشاركة الديمقراطية في الإدارة .

وعادة مايؤدي نمو التجارة ، والذي يزداد بدوره بالابتكارات التقنية وتطور وسائل المواصلات ، مباشرة لنشأة الحاجة إلى المعلومات ؛ فعمل التجار أن يتعرفوا على الأسواق المحتملة ، ومصادر الإمداد ،

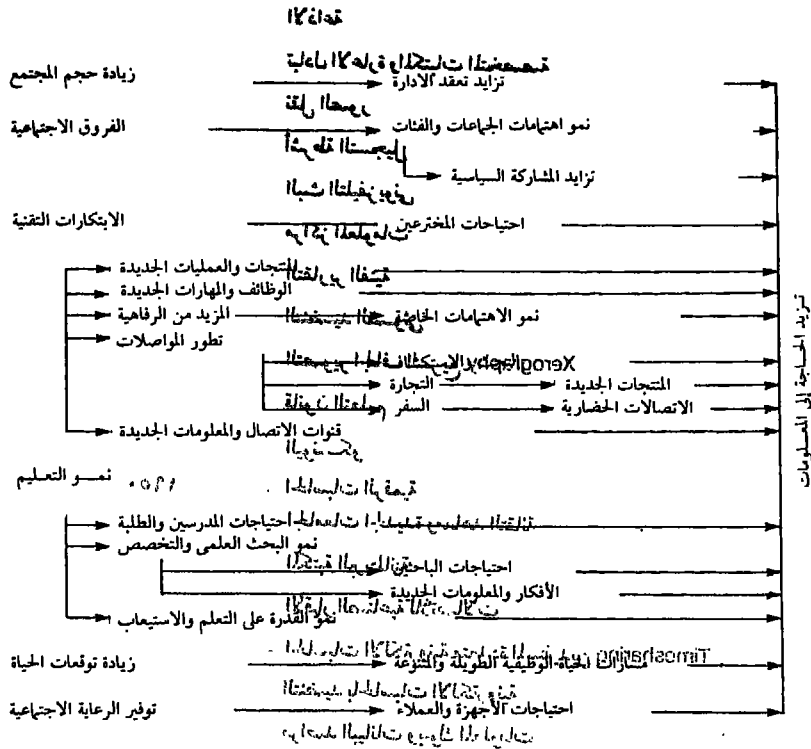

شكل ١ / ١ التطورات الاجتماعية، المؤدية إلى الزيادة الحاجة إلى المعلومات

وأن يكونوا على دراية بالمنتجات الجديدة ، والاحتياجات المتغيرة للمستهلك ، وأن يكونوا على علم بأنشطة المنافسين ، وبالقيود التنظيمية التي يمكن أن يضعها رجال الإدارة . ولتنوع الحرف والوظائف جذوره القديمة في حياة المدينة ؛ ففي بلاد ما بين النهرين القديمة كان هناك الخبازون ، والبجاري ، والموسيقيون ، والمشروبات ، والقصابون ، والنجارون ، وصانعو العربات ، والصيادون ، والسقا ، والموسيقىون ، والحراس ، وصانعو الفخار ، وصانعو السفن ، والحدادون ، وقاطعو الأحجار ، والتجار الجائلون ، والديباغون ، والغزلون . بالإضافة إلى الفلكيين والمترجمين ، والأطباء ، والكهنة ، والنساخين (Oppenheim, 1964) . وبمرور الوقت تنمو الحاجة إلى المعلومات في كل مهنة من هذه المهن المتخصصة . كما أن المواطن بدوره ، كـمستهلك أو كباحث عن وظيفة ، بحاجة لأن يتعرف على الخدمات التي تقدمها والفرص التي تتيحها كل حرفة من الحرف .

ولهذا سبباً على نموها بشكل متزايد ، فإن هذه التطورات الاجتماعية ، من نمو المدن ، وضمان الرعاية الاجتماعية والتخطيط ، وإدارة الديمقراطية ، ونمو التجارة ، وتقسيم العمل إلى أعداد لا حصر له من الوظائف المتخصصة ، وتزايد وسائل الترفيه والاهتمامات العامة ، كان هناك أيضاً التوسع والنمو في التعليم . ويؤدي هذا التوسع في التعليم إلى نشأة الحاجة إلى المعلومات من جانب المدرسين والمسؤولين عن الإدارة التعليمية أضيف إلى ذلك وضع الأسس للحاجة إلى المعلومات في جانبها الآخر من جانب هؤلاء الذين تم تعليمهم ، فتمتصلاً بواقعهم ، وجدوا أنفسهم بحاجة إلى معلومات جديدة ، تعلموا على قدرتها على التعلم .

وتعليم القراءة والكتابة من أهم نتائج النهج المدرسي، ويعمل الرغص من وجود الكتابة منذ أكثر من خمسة آلاف عام، فإن القدرة على القراءة والكتابة لم تنتشر في أي مكان في العالم إلا منذ وقت قريب، وكلما توغلنا في التاريخ القديم، تضاءلت فرصتنا في الحصول على دليل مباشر يمكننا بناء عليه الحكم على مدى انتشار القدرة على القراءة والكتابة في المجتمع. وفي بلاد ما بين النهرين القديمة كانت القدرة على قراءة نص صعب تكاد تقتصر على النساخين المحترفين والكهنة وبعض رجال الإدارة. أما في بلاد الإغريق والإمبراطورية الرومانية فقد أدت بساطة الحروف (الهجائية) ونمو الإقناعات الديمقراطية إلى انتشار القدرة على القراءة والكتابة على نطاق واسع أدى إلى رواج تجارة المخطوطات. ولقد تضاءلت القدرة على القراءة والكتابة بشكل واضح في أوروبا بعد سقوط روما، إلا أنه في غضون القرن الرابع عشر كان هناك جمهور قارئ جديد في مرحلة التكوين. ففضلاً عن رجال الكنيسة والنبلاء وحفنة من العلماء، كان هناك المحامون ورجال الإدارة بكل فئاتهم، والتجار الأثرياء وكبار الحرفيين، ممن بدأوا يستخدمون الكلمة المكتوبة بنشاط.

ورغم ذلك، فقد ظل المعدل العام للقدرة على القراءة والكتابة منخفضاً. ففي إنجلترا القرن الرابع عشر، لم يكن هناك ما يتجاوز ٣٪ من السكان، ممن يعرفون القراءة، إلا أن هذه النسبة بدأت بعد ذلك في الإزدياد. وفي عام ١٦٥٠ كانت نسبة القادرين على القراءة والكتابة بين الانجليز تتراوح ما بين ٢٥٪ و ٣٠٪ (والدليل بالنسبة للمرأة مفتقد، إلا أنه من المؤكد أن المعدل كان أقل من ذلك بكثير). وفي مدينة كلندن كانت نسبة القدرة على القراءة والكتابة بين الذكور تصل إلى ٥٠٪. وفي عام ١٧٥٠ كانت نسبة القدرة على القراءة والكتابة في إنجلترا تتراوح ما بين ٥٥٪ و ٦٠٪ بين الذكور، إلا أنها عام ١٨٥٠ كانت تتراوح ما بين ٦٥٪ و ٧٠٪ فقط (وكان المعدل بالنسبة للإناث في كلا الحالتين أقل من ذلك بحوالي ١٥٪ أو ٢٠٪). وقد أدى إدخال التعليم الابتدائي الإلزامي في عام ١٨٧٠ إلى ارتفاع معدل القدرة على القراءة والكتابة بين الجنسين إلى ٩٧٪ في نهاية القرن التاسع عشر (شكل ٢/١، Stone).

1969

هذه إذن بعض العوامل الاجتماعية التي أدت إلى نشأة الحاجة إلى المعلومات، ومن ثم إلى وجود قنوات رسمية لتداول المعلومات. وتوجه الانتباه ثانية لتداول ١/١ الذي يستعرض زمنياً وتاريخياً، الاستجابة لهذه الحاجة.

٢ / ١ دراسة تداول المعلومات :

يهتم تداول المعلومات بكل العمليات التي ينطوي عليها نقل المعلومات من المصدر إلى المستفيد. وهناك في كثير من الأحيان شكل من أشكال الوثائق يرتبط ببعض مراحل التداول، على الرغم من أنه يمكن للمراحل الأخرى أن تكون شفوية. وتتمثل الوثائق بضميمة الكم وكثافة النوع، ومن ثم فإن إجراءات تداولها غالباً ما تستخدم الطابع العملي pragmatic. إلا أن هناك بعض المبادئ الأساسية التي يمكن تطبيقها في الممارسة. ومن الممكن تخليد معالم مجال التوثيق بشكل مناسب إذا ما اعتبرنا حدوده جميع أشكال الوثائق (أي كل حامل مادي للرسائل الرمزية) وجميع جوانب تداولها، بدءاً باننتاجها حتى وصولها إلى المستفيد. وعلى ذلك فإن النظام الوثائقي يشمل كلا من النشر والطباعة، والتوزيع، وبعض أشكال

الاتصالات بعيدة المدى ، بالإضافة إلى التحليل ، والاختزان ، والاسترجاع ، والاتاحة للمستخدم .
ويرتكب هذا الإتساع في الحدود التطورات العملية الفعلية ، حيث نجد هناك تزايدا في عدد تحليل
اختصاصات المؤسسات واندماج مختلف الوظائف .

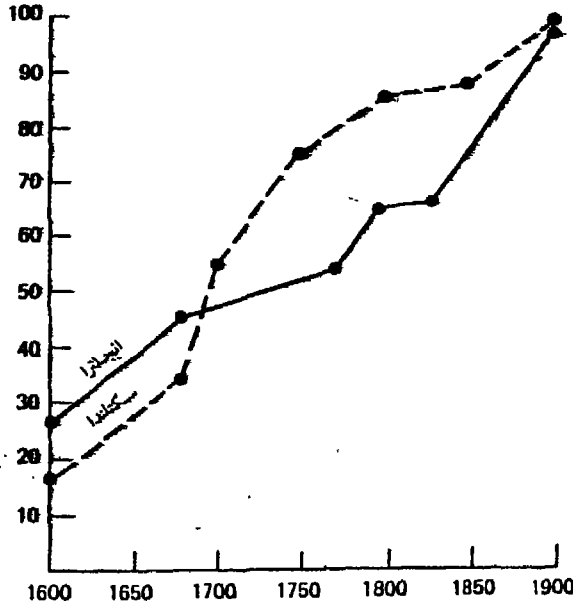

شكل ١ / ٢ تقدير نسبة الذكور القادرين على القراءة والكتابة

من ١٦٠٠ - ١٩٠٠

ولقد كانت الممارسة في هذه المجالات دائما حرفة لها مهاراتها التي غالبا ما اكتسب بالتلمذة المهنية .
وكما أشرنا فإن لهذه الحرفة تاريخها الطويل الذي تطورت عبره إجراءاتها وتقنياتها ، من طباعة وتكثيف ،
ونظم للاختزان والاسترجاع ، وسبل الإتاحة . . . الخ . ولم تظهر المبادئ الأساسية التي يمكن للدراسة
العلمية الإسهام بها في التطبيق إلا في غضون الخمسين عاما الماضية . وسوف نشير إلى المجالات الثلاثة
التي شهدت هذا التطور .

وربما جاء أقدم إدعاء بوجود مضمون فكري للمهنة من جانب هؤلاء المهتمين بالتنظيم الموضوعي
لمسجلات المعرفة . ولنظرية التصنيف وتطبيقاته تاريخ فلسفي طويل ؛ فحينما نشر بلس H.E.Bliss دراساته
في تنظيم المعرفة ، تمهيدا لوضع تصنيفه الوراقى bibliographic ، نشر كتابه بمقدمة للفيلسوف جون
ديوى . أما المجال الثانى للاستقصاء الفكرى في التوثيق فهو الدراسة الكمية لإنتاج الوثائق . ومن الجهود
المبكرة للتعريف بها سمي بالوراقة الاحصائية statistical bibliography ما قدمه هالم E. W. Hulme ، الذى
كان يعمل في مكتبة مكتب براءات الاختراع البريطانى ، عام ١٩٢٢ ، وفى عام ١٩٣٤ كان برادفورد
Bradford ولانكستر جونز Lancaster Jones ، اللذان كانا يعملان بمكتبة متحف العلوم ، أول من وجه
الأنظار إلى وجود توزيع قياسى الوراقى (بيليو مترى) bibliometric مازال يحظى بالدراسة على أوسع نطاق حتى

الآن . أما التطور الثالث ، فقد حدث في نفس هذه الفترة ، حيث استخدمت مناهج البحث الإجتماعى لأول مرة في دراسة الإفادة من الكتب والمكتبات ، ومن أقدم المطبوعات في هذا المجال مقالة نشرت لوابلز Waples عام ١٩٣٢ .

وفي نفس ذلك الوقت تقريبا ، بدأ عالم الرياضيات الهندي رانجاناثان Ranganathan ، وبعد فترة عمل بمدرسة المكتبات في الكلية الجامعية بلندن^(٩) ، صياغة « قوانينه الخمسة لعلم المكتبات » . وكما أكد هو بنفسه ، فإنها لم تكن قوانين علمية ، وإنما مبادئ أو قواعد أو إرشادات للإرتفاع بمستوى الممارسة ؛ « فالكاتب ينبغي أن تستخدم ، ولكل قارئ كتابه ، ولكل كتاب قارئه ، وحافظ على وقت القراء والعاملين ، والمكتبة كائن حتى » هذه المبادئ أصبحت أدلة صالحة لتوجيه الممارسة في المجال الرحب للتوثيق وتداول المعلومات .

فلكل وثيقة وظيفتها المباشرة التي تؤديها بمجرد نشأتها ، حتى وإن كانت هذه الوظيفة مجرد إرضاء حاجة في نفس المؤلف . أما نظام التوثيق ، بالمحافظة على هذه الوثيقة ، واستنساخها ، واختزانها ، واسترجاعها ، وتوزيعها .. الخ ، فإنه يعمل على توسيع مدى الإفادة المحتملة والفعلية منها . وينبغي للطرق المتبعة في الاستنساخ والإختزان والتوزيع .. الخ ، ومقدار الجهد المستنفد في هذه العمليات ، أن يكون ، منطقيا ، مرتبطا بالإفادة المتوقعة . وهكذا ، ينبغي لاحتمالات الإفادة من الوثائق أن تحكم سبل معالجتها . ومن هذا المبدأ نشأت جميع الدراسات المتنوعة لأنماط الإفادة والمستفيدين ، والتي أجريت للمساعدة في تطوير نظم المعلومات .

« ولكل قارئ كتابه » (والذي عبر عنه رانجاناثان أيضا بأن « الكتب للكافة ») يعتبر رسالة تنبيه لا ينقطع للموثقين واختصاصيي المعلومات الممارسين ، تحول دون التركيز القاطع أو الزائد عن الحد ، على الخدمات التي تقدم لجماعة بعينها من المستفيدين الفعليين أو المحتملين دون غيرها . فعمل الرغم من أن كل خدمة على حدة ينبغي أن تكون متخصصة لكي تكون فعالة وعلى درجة عالية من الكفاءة ، فإنه ينبغي على نظام المعلومات ككل أن يضع في اعتباره جميع المستفيدين المحتملين واحتياجاتهم المتنوعة . وعلينا اليوم فعلا أن نضع غير القراء بالإضافة إلى القراء ضمن هؤلاء الذين يحتاجون إلى الوثائق ، نظراً لأن توافر القدرة على القراءة والكتابة هو الشرط الأساسي للتعامل مع عالم الكتب .

ويؤكد مبدأ « لكل كتاب قارئه » الجانب الدينامي لممارسة التوثيق ؛ فلا ينبغي للنظام أن يتخذ موقف الانتظار السلبي لأن يأتي من يطلب وثيقة ما ، وإنما « ينبغي ألا يدخر وسعا (ألا يترك حجرا في مكانه) بحثا عن قراء لكل كتاب » . وينبغي أن يكون هدف النظام ربط المؤلفين (أو انتاجهم أيا كان شكله) بالمستفيدين . وفضلا عن تقديم الخدمات لجميع المستفيدين المحتملين ، فإنه ينبغي على نظام المعلومات العمل على بث جميع الوثائق .

ولقد كانت هذه المبادئ تنطوي على الحث بشكل إيجابي على الإفادة من الوثائق ، وتدريب المستفيدين ، وتكوين العادات القرائية . . . الخ أكثر مما تنطوي عليه قضايا « الضبط الوراقى العالمى » .

(٩) تعرف هذه المدرسة الآن باسم School of Library, Archive and Information Studies وتتبع إحدى كليات جامعة لندن وهي

University College London . (المترجم) .

كجاء أنها تعني أبطأ من أن يتحقق نظام التوثيق نظامه جميع مطلقاً فوافق جميع المؤلفين بالتوازي والتكامل وأنها تكلل
 بالنظام الذي يفتقر إلى مواكبة العمل من أي قبل أول أو يغفل، يهبط أو تلتجدها يستلزمه قلة كما تصاب، رغم قسرها كما
 ٢٢٦٦ سنة ١٩٤٦

أما مبدأ « حافظ على وقت القراء والعاملين » فإنه يُرَاعَى الآن ، وإلى أقصى حد إيجابي ، في
 قاعة طبع ، وذلك في تقسيم أداء الخدمات ، وفي قياس فعالية التكلفة وتقدير عائدات التكلفة ، وفي تأمين
 لحضرة « الوقت » مبلغاً مستطاباً منها في قديمه عناصر أداء النظام عاليها كما يكون على قدر كبير من الأهمية
 بالاعتدال بين الإنتاجية للمستفيد ، وكذلك بالنسبة للمؤلف أيضاً ، وذلك من الوقت المستفيد في نشر الوثائق
 وتوزيعها على المستفيد ، والأهم على الأخص ، وجودها في الأصل ، وبذلك في وقتها ، ومدى قورية وصول الوثيقة إلى
 المستفيد ، وهناك أيضاً التوازي بين وقت المستفيد ووقت العاملين في المعلومات ، بحيث يمكن الاستفادة
 السريعة أن تتطلب مزيداً من جهد العاملين .

لذلك ، ونحن نعتقد أنه من واجبنا أن نضع في الحيز المناسب من النظام ما يلي :
 موازنة المعلومات ، تمثيل الحد من المصناعات التي تخضع لها ، في مجال التوثيق ، واتجاه
 بمؤسسات التوثيق العالمي قديمه الأثرية التي تملكها ، من أجل توفيرها ، حيث لا يمكن التوسع في التوثيق
 المستقبلي في ظل الوثائق المستحقة والبريد الطرد في عدد المتطلبات التي لا تستنسخ ولا يمكن العمل على حلها
 التكنولوجية بغيرها ، فلو كانت الخريطة عن المحافظة على فعاليتها ، بل من سائر التكنولوجيات
 ولا يمكن النظام من قبله في قلة الأثرية التي تملكها ، بل من سائر التكنولوجيات
 (أو أي مرفق من مرفق المعلومات) أن يضطلع بالمهمة وحده ، وهناك الاتجاه لمرحلة التطور نحو اتخاذ فكرة
 المتكامل وتقسيم المرفق وتوضيح المنظم للتكنولوجيا ، لا لجيلها بصرفها للجيل من الأجيال ، من ذلك السعي .

ولهذا ، ولقد نجحنا في تنظيم العمل في العالم ، ونحن نأمل أن نستطيع تسوية حركته ، بل من سائر التكنولوجيات
 بذلك ، فكل ما يجعلنا نلعب في « نظام » المعلومات ، ونطورها ، وإذا لم يكن من ذلك ، بل من سائر التكنولوجيات
 بحيث نلعب في « نظام » المعلومات ، ونطورها ، وإذا لم يكن من ذلك ، بل من سائر التكنولوجيات
 التي لا يمكن العمل على حلها ، فلو كانت الخريطة عن المحافظة على فعاليتها ، بل من سائر التكنولوجيات
 التي لا يمكن العمل على حلها ، فلو كانت الخريطة عن المحافظة على فعاليتها ، بل من سائر التكنولوجيات
 التي لا يمكن العمل على حلها ، فلو كانت الخريطة عن المحافظة على فعاليتها ، بل من سائر التكنولوجيات

مفادها في أجزائها (١) لم يعد يشهد « رغبتي » ، لأنه ، له قيمة بطلانيته ، بل من سائر التكنولوجيات
 (بل من سائر التكنولوجيات) ، ولقد نجحنا في تنظيم العمل في العالم ، ونحن نأمل أن نستطيع تسوية حركته ، بل من سائر التكنولوجيات
 تلك المبدأ ، وفي رغبتي ، بل من سائر التكنولوجيات ، ولقد نجحنا في تنظيم العمل في العالم ، ونحن نأمل أن نستطيع تسوية حركته ، بل من سائر التكنولوجيات
 لا تغطي المصطلحات المستعملة في نموذج رانجاناثان ، وهي الكتب والبريد والبريد والبريد والبريد
 المكتبة ، سوى بعض عناصر نظام المعلومات المتكامل ، الذي أشرنا إلى مجاله الفسيح ، فيما بين إنتاج
 المعلومات وتلقي المعلومات ، كثير من الأنشطة الاجتماعية الموضحة في شكل (١/٣) ، فالقانون والحررون
 يقومون بإنتاج الوثائق التي يتم نشرها وتوزيعها ، واختزانها واسترجاعها . كما أن إنتاج تحليل الوثائق (من
 كشافات ومستخلصات وغيرها) يتم إعدادها ، ونشرها وتوزيعها ، واختزانها ، والبحث
 فيها . وللمعاونة في إنجاز هذه العمليات يتم إنتاج أدلة متنوعة . وفي الجزء الأسفل من شكل (١/٣) نجد
 nobhoj ogello vhatavhu (١/٣)

وظيفة « الوساطة mediating » ، أى التداول الشخصى للمعلومات عن طريق وسطاء كالخبراء ، والمستشارين ، والمكتبيين ، والمترجمين ، واختصاصى المعلومات . وهذه هى الدائرة الكاملة التى يهتم الآن بها علم المعلومات .

وقد بدأت عام ١٩٤٨ مرحلة جديدة فى تطور الأبحاث العلمى لدراسة نظم المعلومات ، عندما عقدت الجمعية الملكية بلندن مؤتمرًا دوليًا للمعلومات العلمية ، قدم به عدد من البحوث وبعد عشر سنوات حظى المجال بلقمة أقوى فى المؤتمر الدولى للمعلومات العلمية الذى نظمه المؤسسة القومية للعلوم National Science Foundation بالولايات المتحدة الأمريكية . وحظى المجال منذ عام ١٩٦٦ بمراجعة علمية سنوية ترصد تطوره فى *Annual Review of Information Science and Technology* .

وفى عام ١٩٧٠ كان البحث قد تطور بصورة كافية حدث بتفكير ساراسفك (1970) Tefko Saracvic لاعداد مسح لعلم المعلومات فى شكل كتاب متقن التحرير ، يضم عددًا من البحوث المتقاة ، يعطى صورة للجوانب التى حظيت بالاهتمام خلال العهد النهضى . وكان القسم الأول من الكتاب مكرسًا « للظواهر الأساسية » ، كالفاهيم العامة للمعلومات ، وساركيات المعرفة ، وسلوكيات الانتاج الفكرى ، وسلوكيات المستهلكين ، وفكرة الصلاحية relevance . أما القسم الثانى المخصص « لنظم المعلومات » فقد ركز أساسًا على الوظائف المشار إليها فى شكل ٣٧١ « كأعداد الأدوات التحليلية » و « الأدلة » (كخطط التصنيف والمكانز) ، و « الاسترجاع » . أما القسم الثالث من الكتاب فلهتم أساسًا بتقييم نظم الاسترجاع .

وقد ظهر المصطلح « علم المعلومات » لأول مرة فى تأهيل « علماء المعلومات information scientists » . فقد حدث فى غضون العقود الأخيرة ، وخاصة فى مجال الضبط ، أن انتقل بعض العلماء المؤهلين ، من البحث أو التطوير أو الإنتاج إلى مجال وظيفى جديد ، وهو مجال تقديم خدمات المعلومات الدينامية الايجابية لزملائهم . وقد اعتبر هؤلاء أنفسهم علماء « معلومات » لا علماء « بحث » . ومع نمو هذا النوع من العمل واتجاهه نحو التقنين ، ظهرت الحاجة لتوفير فرص تدريب هؤلاء الراغبين فى الارتباط بالمهنة . وبمرور الوقت ، أصبح محتوى هذا التدريب يسمى « علم المعلومات » .

وكان هذا المحتوى فى البداية يركز على المهارات العملية اللازمة لتقديم خدمات المعلومات ؛ كالدراسة والخبرة فى مصادر المعلومات ، وتنظيم المصادر والتأهيل بالكشف والاسترجاع ، والرد على الاستفسارات . . . إلخ . وبمرور الوقت تطورت هذه المهارات والأدوات إلى اختصاصى المعلومات ؛ فقد أصبحت الحاسبات الالكترونية ووسائل الاتصال عن بعد ، بوجه خاص ، تلعب دورًا متزايد الأهمية فى تداول المعلومات . وقد أدى التطور التقنى بدوره إلى اتساع نطاق مرافق المعلومات ؛ فبالإضافة إلى « المراكز » المتخصصة الصغيرة ، ظهرت « النظم » المتشعبة الضخمة . وأصبح من الضرورى لاختصاصى المعلومات اكتساب مهارات تحليل النظم وتصميمها وتقييمها ، بالإضافة إلى المهارات الادارية .

ولقد اتسع المحتوى المحتمل « لعلم المعلومات » ، حتى وإن ظلت النظرة إليه فى إطار التدريب أو التأهيل المهنى لوظيفة عملية سائدة ، إتساعًا مطردًا . وفى عام ١٩٧٦ وضع معهد علماء المعلومات Institute of Information Scientists مجموعة من المعايير الخاصة بعلم المعلومات ، « كدليل للموضوعات

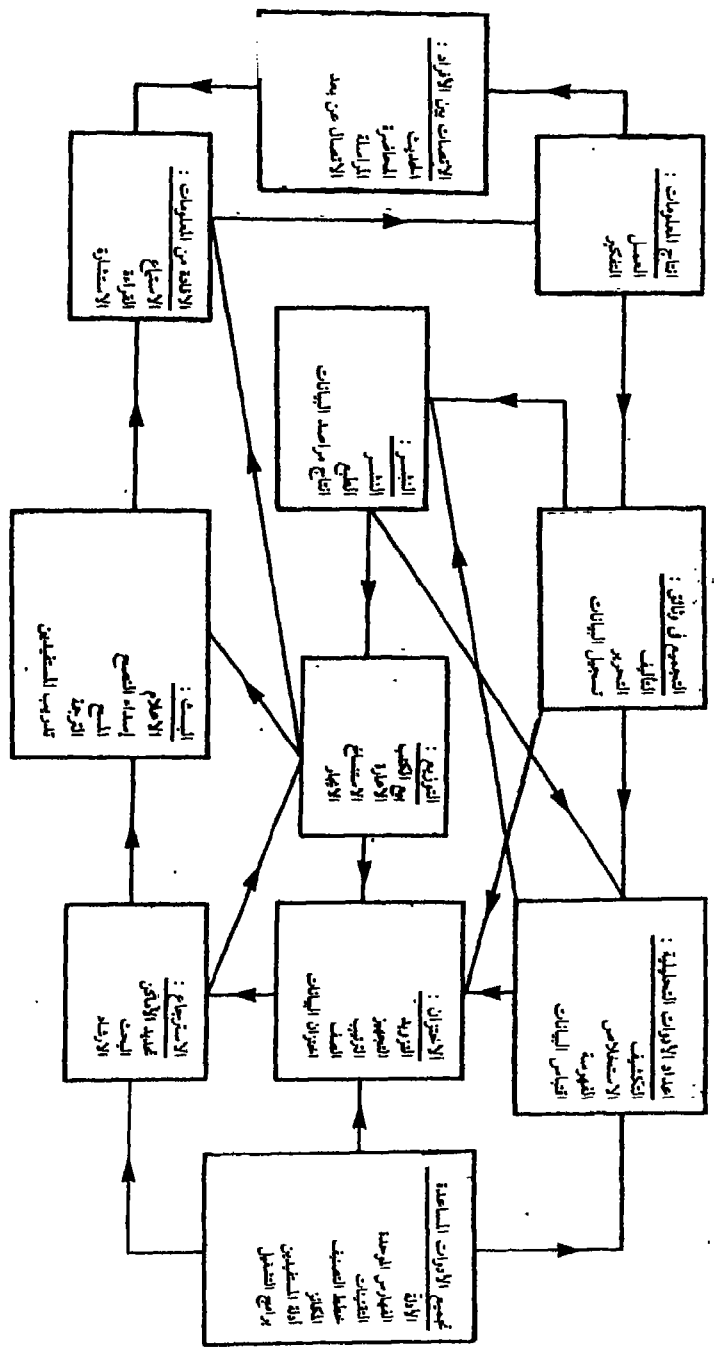

شكل ١ / ٣ الوظائف الأساسية في المبريات

التي يمكن أن يكون إدخالها في سيج التأهيل مفيدا وله ما يبرره . ويشتمل ملحق (١) على أحدث نص لهذه المعايير . وتنقسم الموضوعات إلى مجموعتين ، يستظمها ستة أقسام ؛ هي المعرفة وتداولها ، ومصادر المعلومات ، وتنظيم المعلومات ، والاسترجاع ، والبحث ، وإدارة المعلومات . وتعتبر هذه الأقسام الستة بمثابة الموضوعات البؤرية ، أما بقية الأقسام فهي تكميلية ، وهي على وجه التحديد تجهيز البيانات ، ومنهج البحث ، وبعض جوانب الرياضيات ، والإحصاء ، واللغويات ، ومعرفة اللغات الأجنبية ، بالإضافة إلى بعض الموضوعات « المتقدمة » كالأساليب الترابطية والترجمة الآلية .

ويدل الموضوع الأول (المعرفة وتداولها) والدراسة التكميلية لمناهج البحث فعلا ، على نوع من الاعتراف بال مجال الأساسي للدراسة العلمية ، والذي يمكن أن يكفل البصيرة النافذة لعلماء المعلومات في ميدان العمل . ومحظى هذا الاحتمال باعتراف أكثر صراحة في بعض الملاحظات حول « مجالات الدراسة في علم المعلومات » أعدها أحد مؤلفي هذا الكتاب منذ عدة سنوات (وردت في ملحق (٢)) . وقد أمكن تحديد معالم أربعة مجالات ، تقدم فيها بينها صورة مكتملة إلى حد ما للتطور التاريخي للمجال :

١ - المشكلات الخاصة بتداول المعلومات في العلوم والتقانة ، ويفضل تسميتها « معلومات العلوم » .
٢ - استخدام التقنيات ، وخاصة الحاسبات الالكترونية ووسائل الاتصال عن بعد ، في تداول المعلومات - « تقانة المعلومات » .

٣ - تطبيق المنهج العلمي في المشكلات العملية للمعلومات - « دراسة نظم المعلومات » .

٤ - الدراسة العلمية لتداول المعلومات في المجتمع - « علم المعلومات » بمفهوم المجال الأكاديمي .

ويتركز الاهتمام في هذا الكتاب على علم المعلومات بهذا المفهوم الأخير ، وانعكاساته بالنسبة لخدمات المعلومات العملية . ولما كانت « معلومات العلوم » هي موضوع كثير من دراسات « علم المعلومات » فإنه لا مناص من أن يكون لوسائل الايضاح الواردة من الاتصال العلمي والتقني دورها في هذا العرض . إلا أنه ينبغي أن نؤكد أن علم المعلومات لا يهتم فقط بمعلومات العلوم ، ولا بتقديم المعلومات للباحثين الأكاديميين والعاملين المهنيين فحسب ، وإنما يهتم بكل أشكال تداول المعلومات في المجتمع (شكل ١/٤) ؛ فالرسائل من المصدر إلى المتلقي تمر في شكل كتب ومقالات ، وأطروحات ، ومذكرات ، ومحادثات ، ومحاضرات ، وبث إذاعي ، بالإضافة إلى عدة أنواع أخرى من الأشكال . ويقدم نظام المعلومات القنوات التي تستخدم في إنتاج هذه الرسائل ، وتوزيعها واختزانها ، واسترجاعها ، وتحليلها .

ويهدف علم المعلومات إلى زيادة فهمنا وتنمية إدراكنا في مجالات مثل :

١ - سلوك البشر كمنتجين للمعلومات ، ومصادر للمعلومات ، ومتلقين للمعلومات ، ومستفيدين من المعلومات ، وكوسطاء في قنوات الاتصال .

٢ - الدراسة الكمية لمجتمع الرسائل ، من حيث حجمه ، ومعدلات نموه ، وتوزيعه ، وأنماط إنتاجه ، والإفادة منه .

٣ - التنظيم الدلالي للرسائل والقنوات ، والذي ييسر التحقق من محتواها من جانب كل من المصدر والمتلقي .

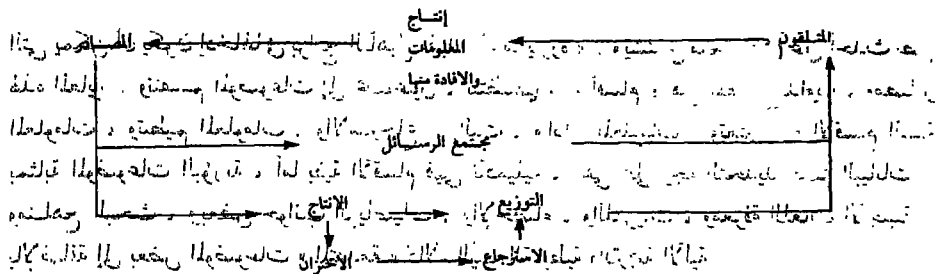

يتم في هذه العملية تصفية المعلومات الجديدة من المعلومات القديمة، وإزالة المعلومات القديمة من المعلومات الجديدة، وإزالة المعلومات المستعملة من المعلومات القديمة، وإزالة المعلومات المستعملة من المعلومات الجديدة. وتتم هذه العملية من خلال عملية التجميع والتعليق والانتاج.

4 - المشيكلات التي ترتبط بواجهه تخلص بعمليات الاختزان المعلوماتية وتحليلها واسترجاعها. وتتم هذه العملية من خلال عملية التجميع والتعليق والانتاج.

5 - التنظيم الشامل للنظم المعلوماتية وأدائها في تداول المعلومات. وتتم هذه العملية من خلال عملية التجميع والتعليق والانتاج.

6 - السياق الاجتماعي لتداول المعلومات، وخاصة اقتصاديات التداول وسياساته. وتتم هذه العملية من خلال عملية التجميع والتعليق والانتاج.

وهذه هي الموضوعات التي يعالجها هذا الكتاب. والفصل الثاني مقدمة صافية الوجهة نظرنا حول الطابع الاجتماعي لعملية تداول المعلومات. أما في الفصل الثالث فإننا ننظر إلى تداول المعلومات في سياقات أخرى بخلاف سياق الاتصال بين البشر. ويقدم الفصل الرابع نظرة شاملة لكيفية إنتاج البشر للمعلومات، ويختتم عن المعلومات، وإفادتهم من المعلومات، والسبل التي اتبعت في دراسة الاتصال الاعلامي. أما الفصلان الخامس والسادس فقد كرستهما لبعض جوانب استرجاع المعلومات، كالممارسات الحارية (وخاصة في تأثرها باستخدام التقنية الالكترونية) والمناقشة المستفيضة للجوانب الدلالية للاسترجاع. ويواصل الفصل السابع الاهتمام بموضوع الاسترجاع، حيث يستكشف دور الوسيط البشري في البحث عن المعلومات، وإمكانات الاستعاضة عنه، أو دعم دوره بالوسائط الآلية. ويعاود الفصل الثامن والتاسع الاهتمام بنظم المعلومات، وخاصة بالدراسة الكمية لخصائص هذه النظم، والتي يمكن أن تساعد في تصميم النظم وفي طرق تقييم أدائها. أما الفصل الأخير فينظر إلى المعلومات في المجتمع، ويقدم بيانات خبروية أو واقعية عن نظام المعلومات في المملكة المتحدة، كما يناقش مشكلات تحقيق الإتاحة المناسبة للمعلومات.

الفصل الثاني

المدخل الاجتماعي للمعلومات

من الممكن تصوير واقعة الاتصال باعتبارها تفاعلا بين :

المصدر — القناة — المتلقي

ويمكن للقناة أن تكون الذبذبات الصوتية للحديث ، أو الحرف المكتوب ، كما يمكن أن تكون سلسلة مركبة من عمليات تداول المعلومات . وينبغي ألا يغيب عن بالنا لحظة أن الصلات بين العناصر المكونة لهذه السلسلة لا يتم التعبير عنها بأسهم موجهة . فعلى الرغم من أن النتيجة النهائية للاتصال هي انتقال الرسالة من المصدر إلى المتلقي ، فإن الاتصال نفسه غالبا ما يكون تفاعليا ، أى فى الاتجاهين . فالإتصال لا يتم إلا عندما يكون لدى المصدر معلومات ويقوم بثها ، ويكون المتلقى راغبا فى المعلومات ويتقبلها ، وتكون هناك قناة مناسبة متاحة لكليهما .

ومن مجالات اهتمام الإتصال التركيز على البشر كمصادر ومتلقين . ولا يقل عن ذلك أهمية الإشارة إلى أن البشر يرتبطون أيضا بالقنوات . ويمكن لهذا الارتباط أن يكون مباشرا (حينها تكون القناة « رابطا » بشريا أو أداة وصل بشرية بأى شكل من الأشكال) . إلا أنه يمكن أيضا أن يكون غير مباشر . وعادة ما تتحدد خصائص أى قناة من القنوات ، على الرغم من الدور الهام الذى تلعبه التقنية الفيزيائية ، بواسطة البشر الذين يقومون بإدارتها وتصميمها وتشغيلها ، وهم « وكلاء » القنوات . وهذا هو السبب فى قدرتنا على دراسة مدى استعداد القناة لنقل الرسالة ؛ فالبشر هم الذين يقررون ، بطريقة أو بأخرى ، أى الرسائل يمكن بثها . وينطبق هذا المبدأ بحذافيره عند النظر فى المصادر والمتلقين من غير البشر ، (كالألات مثلا) . فهذه الآلات التى تصدر عنها الرسائل وتلقى الرسائل يتم تصميمها وإنتاجها وتشغيلها والتحكم فيها بواسطة البشر .

وعلى ذلك ، فإن أساس واقعة الإتصال مجموعة من العلاقات المتبادلة بين البشر الذين يقومون بدور المصادر والمتلقين والقنوات أو يرتبطون بهذه العناصر . وهكذا تتم واقعات الإتصال فى سياق اجتماعى ، بل إن وجود المجتمع نفسه هو الذى يدفع لتداول المعلومات . ويمكن من وجهة النظر الاجتماعية تصوير واقعة الإتصال على النحو التالى :

عنصر اجتماعى قناة اجتماعية عنصر اجتماعى
ص ————— ق ————— ل

وبالنظر إليها بهذه الطريقة ، يمكن للعناصر الاجتماعية التى تتصل ببعضها البعض ، أن تكون أفرادا ،

أو مجموعات ، أو منظمات ، أو أية عناصر أخرى من العناصر المكونة للمجتمع . ومن بين نقاط التركيز في دراسة المعلومات الاهتمام بعلاقتها الاجتماعية . ومن الضروري لنظم المعلومات التي تتجاوز في تعقدها مستوى تعقد الحديث ، أن تنطوي على تقنيات مثل الطباعة ، أو الاتصالات بعيدة المدى ، أو الحاسبات الالكترونية . إلا أن الامكانيات والقيود التقنية بالنسبة لعلم المعلومات ، تستمد أهميتها أساسا من تأثيرها على العلاقات الاجتماعية المعنية .

وينبغي لأي دراسة للعلاقات الاجتماعية أن يتم إجراؤها على ضوء المسلمات المتعلقة بطبيعة هذه العلاقات . ويمكن لهذه المسلمات أن تتحكم في جوانب الاتصال التي يتم اختيارها للتحليل . ومن الممكن التعبير عن مسلماتنا على النحو التالي :

- ١ - يحتل كل فرد وكل جماعة أو منظمة أو أى عنصر آخر مكانة اجتماعية معينة ، كما يدخل في علاقات اجتماعية متنوعة مع غيره من الأفراد أو الجماعات أو المنظمات . . . إلخ .
- ٢ - يمر كل فرد في حياته بتغيرات في مكانته الاجتماعية ، وفي علاقاته الاجتماعية ، ترتبط بالطفولة والنضج والكهولة ، فضلا عن مسار الحياة الوظيفية .
- ٣ - تمر كل جماعة أو منظمة بتطورات ماثلة ، كتغير الأنشطة ، وتغير الأعضاء أو العاملين ، وتغير التنظيم الداخلى ، فضلا عن تغير المكانة الاجتماعية والعلاقات الاجتماعية .
- ٤ - يمر المجتمع ككل بتغير ماثل وبشكل تطوري (أى التحول تراكميا إلى حالة لم تكن معروفة من قبل ، لا بشكل متقلب أو دوري) . وعلى ذلك فإن بنية المجتمع والعلاقات المتبادلة بين عناصره دائمة التغير .

ومن الممكن إبراز بعض النتائج المترتبة على هذه المسلمات ؛ فلما كان الاتصال نشاطا اجتماعيا في الأساس ، فإننا يمكن أن نتوقع تأثره بكثير من جوانب المكانة الاجتماعية للمشاركين فيه (المصدر والمتلقى والقناة) . ولا يمكن بحال لتحليل يقتصر على واقعة النشاط في حد ذاتها أن يضمن لنا الفهم الكامل للموقف . فمن الضروري استكشاف العوامل الاجتماعية المؤثرة في مصادر المعلومات ، والرغبة في الحصول على المعلومات ، وقنوات الاتصال ومدى إتاحتها ، بالإضافة إلى الجوانب الأخرى لعملية التداول .

ثانيا ، ربما كان من الممكن أن نتوقع توقف السلوك الاتصالي لكل من المصدر أو المتلقى ، وإلى حد كبير ، على المرحلة التي بلغها في حياته وتطور مساره الوظيفي ، وتغير هذا السلوك بشكل مستمر مسايرة لما يطرأ على مكانته الاجتماعية وبيئته من تغير . كذلك يمكن للنشاط الاتصالي للجماعة أو المنظمة أن يكون مرتبطا بالمرحلة التي بلغها التجمع في تطوره .

ثالثا ، يمكن أن نتوقع اكتشاف نمط دائم التطور للاتصال الاعلامي في المجتمع ككل ، يتوقف ، وإلى حد بعيد ، على ما يطرأ على البناء الاجتماعي الاساسي ، وعلى العلاقات الاجتماعية من تغيرات .

١ / ٢ بعض خصائص المجتمع الصناعي :

والسمات المميزة للحياة في المجتمع الصناعي واضحة بما فيه الكفاية ؛ فمعظمنا يعيش ، أو عاش ، في جماعة أسرية صغيرة ، تتزاور من حين لآخر مع الأقارب . كما أننا نلتقى بالأصدقاء والمعارف في

المناسبات الاجتماعية . وبغضنا ينضم إلى تجمعات لممارسة بعض الاهتمامات الخاصة ، الرياضية ، أو الموسيقية ، أو السياسية . . . إلخ . ولكي نتمكن من العيش ، فإن معظمنا يعمل في منظمات ، تجارية أو صناعية ، أو تربية ، أو إدارية . . . إلخ . ونحن على دراية تامة بالتنوع الكبير في الوظائف التي أسفر عنها التقسيم الاجتماعي للعمل ؛ فهناك على سبيل المثال :

الطبيب	البناء
مدير الشركة	البائع المتجول
المحاسب القانوني	مندوب التأمين
المحامي	موزع الصحف
مدير الأعمال	سائق الحافلة
المزارع	عامل الميناء
الموظف الحكومي	العامل الزراعي
المدرس	الحمال
المراسل الصحفي	المضيف
الطاهي	ساعي البريد
عامل المنتج	رجل المرور
السباك	عامل النظافة
رجل الشرطة	
التجار	

وعادة ما نحتاج في حياتنا اليومية للاتصال بالكثير من المنظمات الأخرى كالمحلات التجارية ، والمدارس ، ومكاتب البريد ، ومرافق المياه والكهرباء والغاز ، وخدمات المواصلات ، والأجهزة الحكومية المحلية أو المركزية ، والشرطة ، والخدمات الصحية ، والاتحادات المهنية ، والنقابات العمالية ، والمصارف ، والمحامين ، وشركات التأمين ، ووكلاء العقارات . كما أننا نتلقى مخرجات المنظمات المهتمة بالاتصالات ، من نشر وصحافة وإذاعة .

ولا ينبغي علينا أنه لا غنى للأفراد أو الجماعات أو الاتحادات أو المنظمات عن بعضها البعض ؛ فهناك تدفق لا ينقطع فيما بينها من المعاملات المالية ، والسلع ، والطاقة ، والمعلومات ، والبشر ، وغير ذلك من الموارد الأخرى ، وهو تدفق لا يمكن بدونه لحياة المجتمع أن تدوم . ومن الممكن لأي اضطراب موضعي مؤقت في أحد المرافق (كالكهرباء مثلا أو الحافلات) أو لإضراب الخبازين مثلا ، أن يؤدي إلى فوضى اجتماعية ، كما أننا نعيش دائما تحت وطأة الخوف من الأزمات الاقتصادية أو السياسية العامة والمزمنة .

ويؤدي هذا الاعتماد المتبادل interdependence إلى فرض التعاون إلى حد ما ، وإلى التعايش بين الاهتمامات المتنوعة ، إلا أننا نعلم أن النتيجة أبعد ما تكون عن التآلف المثالي ؛ فجميع المصالح والاهتمامات أيضا ، وإلى حد ما في تسابق وتصارع . فمن الممكن للأفراد أن يتنافسوا من أجل الوظائف أو اكتساب المكانة في تجمعاتهم الاجتماعية واتحاداتهم . كما أن المؤسسات التجارية وهيئات الخدمات تتسابق فيما بينها للحصول على نصيب في السوق . كذلك تتسابق المصالح الحكومية على الموارد المالية

المحدودة . ومن الممكن في المؤسسات الصناعية ملاحظة الصراع بين العمل ورأس المال . أما على المستوى العالمي ، فإن التسابق والصراع بين الأمم أوضح بكثير من التعاون الذي لا يدوم .

هذا بالإضافة إلى تزايد وعينا بأن التلاحم الدينامي لعمليات التدفق الذي يشكل المجتمع ، أبعد ما يكون عن الاطراد ، ولا يحكمه نمط عام ثابت . فجميع الاتحادات والمؤسسات في المجتمع تبدو إما في نمو وإما في تدهور ، وإما في إزدهار وإما في انهيار ، أى في تغير مستمر . فلا يمر عام تقريبا إلا ويشهد ظهور دولة جديدة ، كما يشهد اختفاء أخرى قديمة في بعض الأحيان . هذا بالإضافة إلى أن المؤسسات كما تنشأ فإنها تندمج أو تنقسم أو تنهار . فقوتها النسبية ومكانتها وتأثيرها في تغير مستمر . ومن الملاحظ بوجه عام أنه بالإضافة إلى الاضطرابات العشوائية والتذبذبات الدورية ، فإن أنماط التدفق تتخذ مسارات غير منتظمة ، تتردد ما بين التغيرات البطيئة والسريعة في اتجاهات معينة . وهذه التقلبات ناشئة إلى حد ما عن الابتكارات التي لا تنقطع ، من إنتاج السلع الجديدة والخدمات غير المألوفة ، وادخال الأساليب الجديدة ، والأنماط السلوكية الجديدة ، والأفكار الجديدة . وتعتبر الابتكارات في حد ذاتها ، وإلى حد ما ، نتيجة مترتبة على الزيادة في سرعة ما بين الأفراد والمجتمعات من اتصالات ، ومدى هذه الاتصالات وتنوعها .

ومن آثار التغير الاجتماعي على الفرد ارتفاع معدل الحراك الاجتماعي ؛ كتغير الوظيفة وربها مكان العمل ، وتغيير محل الإقامة ، ومن ثم تغيير الجيران والأصدقاء والمعارف ، وما يطرأ من تغير على الدخل والمكانة الاجتماعية . وحتى إذا لم يحدث أى من هذه التغيرات ، فإن ظروف العمل وأوجه قضاء وقت الفراغ في تغير مستمر . فالتغير سمة ملازمة لا تفارقنا .

٢ / ٢ الاتصال في المجتمع :

في أى موقف اجتماعي كنا ؛ سواء مع الأسرة أو مع الأصدقاء ، أو في مكان العمل أو في الملعب ، أو كنا نبتاع حاجياتنا أو نقود السيارة ، فإن العملية الاجتماعية الأساسية هي الاتصال . إنها الأسلوب الاجتماعي الذي تعتمد عليه جميع العمليات الاجتماعية . وفي جميع المواقف فإننا نتصل ببعضنا البعض بنوايانا ومقاصدنا ، فضلا عن التعليقات ، والنصائح ، والمعلومات ، والاتجاهات ، ووجهات النظر ، والاتفاق أو الاختلاف ، والمشاعر ، والمعتقدات ، والأمال والمخاوف . كما أننا نتصل من أجل السيطرة ، أو الاعلام ، أو التوجيه ، أو الاقتناع ، أو التسلية ، أو تشجيع الآخرين ، أو تشجيع أنفسنا ، أو لتجنب التفكير ، أو لفهم ما نفكر فيه ، أو لاستعراض معلوماتنا ، أو لوضع أنفسنا في حالة معينة أو للخروج من حالة معينة . فعلى الرغم من أننا نميل إلى السكينة ، في نادر الأحيان ، فإننا أساسا نحرض على الحركة والتفاعل دائما . وقد وصف بيلز (1951) Bates تنوع التفاعلات الاتصالية التي يمكن عادة ملاحظتها في المناقشات الجماعية على النحو التالي :

- ١ - الاعراب عن التضامن وتعزيز مكانة الآخرين والمساعدة والمكافأة .
- ٢ - تخفيف حدة التوتر بالقاء نكتة أو الضحك أو الإعراب عن الرضاء .
- ٣ - الموافقة أو الاعراب عن القبول السلبي ، أو الفهم ، أو المشاركة في الرأي ، أو الازعان .
- ٤ - الاقتراح أو التوجيه ، بما يفيد حرية الآخرين في اتخاذ القرار .

- ٥ - الإدلاء بالرأى أو التقييم ، أو التحليل ، أو التعبير عن المشاعر أو الرغبات .
- ٦ - التوضيح أو التوعية أو التكرار ، أو إزالة اللبس أو التأكيد .
- ٧ - التماس التوضيح ، أو تكرار المعلومات ، أو التأكيد .
- ٨ - التماس الرأى أو التقييم أو التحليل أو التعبير عن المشاعر .
- ٩ - التماس الاقتراح أو التوجيه أو امكانات التصرف .
- ١٠ - الاعراب عن عدم الموافقة ، أو إبداء الرفض السلبي ، أو الاحتكام إلى الشكليات والرسميات ، أو الامتناع عن المساعدة .
- ١١ - إبداء التوتر ، أو التماس المساعدة ، أو الانسحاب من الميدان .
- ١٢ - الاعراب عن العداة ، أو الخط من قدر الآخرين ، أو الدفاع عن النفس وتأكيد الذات .

وإذا ما طرحنا الدوافع الشخصية للاتصال جانبا ، فإننا يمكن أن نحدد معالم الوظائف الأساسية في التوعية أو الإعلام ، والتعليم ، والتوجيه ، والتأثير . ومن الممكن العثور على نماذج بسيطة لكل حيننا نحاط علما بموعد القطار التالى ، أو نتعلم كيف نستخدم الغسالة ، أو نتلقى الأمر بالجلوس ، أو نقتنع باصطحاب شخص ما على الطريق . إلا أن كثيرا من الاتصالات غالبا ما تكون متعددة الأوجه ، فإننا غالبا ما نقتنع بما يقدم لنا من معلومات ، كما أنه يمكن للأوامر أن تشتمل على بعض عناصر الإعلام والتعليم ، هذا بالإضافة إلى صعوبة تحديد الخط الفاصل بين التوعية والتعليم . والواقع ، أننا في هذه الحالة بحاجة فعلا لأن ننظر إلى السياق الاجتماعى الذى يقع فيه الحدث .

وعادة ما يؤدي الاتصال الإعلامى إلى تغيير الحالة المعرفية للمتلقي . وهذا بالطبع أحد أهداف جميع جهود التربية والتعليم . إلا أنه من المفيد التمييز بين أنشطة التعليم وتلك الخاصة بالإعلام أو التوعية ببساطة ؛ فالواقعة الإعلامية غالبا ما تبدأ من جانب المتلقى ، الذى يبحث عن المعلومات التى يفيد منها في حياته اليومية أو في عمله (أو يدركها بأى شكل من الأشكال حينها يصادفها) . أما التعليم فإنه يمنح - مقدما - المعلومات التى قصد بها الافادة فيما بعد في الحياة والعمل ، ويعتمد اختيار هذه المعلومات ، إلى حد بعيد ، على المرسل . ويمكن القول بأن إعطاء المعلومات ، من وجهة نظر المرسل ، غالبا ما يكون بهدف التعليم ، إلا أن ذلك لا يصدق بالنسبة للمتلقي إلا في حالة ما إذا كان في سياق تعليمى واضح ، حيث يتخذ موقع الطالب أو المتدرب .

وهناك وجه آخر لهذا الاختلاف ؛ فلما كان المتلقى في الفعل الإعلامى هو الذى يقرر مدى صلاحية المعلومات ومدى تقبلها ، فإنه لا ينتظر بالضرورة من المرسل أن يكون مدركا أو على دراية بوجه الإفادة الذى يتوى المتلقى تحقيقه من المعلومات . وعلى عكس الطالب ، فإن المتلقى لا يفترض فيمن يقدم له المعلومات الإلمام بحاجته المستقبلية للمعلومات . ويمكن للمسئول المباشر عن تقديم المعلومات ، في الواقع ، أن يكون وسيطا ، أو همزة وصل بين المصدر الأول والمتلقى ، مع مجرد فهم محدود لا أكثر للمعلومات نفسها .

وعلى الرغم من التسليم بأن أوجه التمييز التى سجلناها قد لا تكون واضحة في كثير من المواقف الواقعية ، فإننا نركز في هذا السياق على استكشاف ممارسة الاتصال الإعلامى باعتباره « شكلا مثاليا » . فتعالوا بنا نسترجع معا خصائص المجتمع الصناعى ، وننظر في الظروف التى تنشأ فيها الحاجة إلى المعلومات .

٣/٢ الحاجة إلى المعلومات :

يحتاج المواطن في حياته اليومية ، من وقت لآخر ، للتعرف على مدى توافر كثير من الأشياء ، ونوعياتها وتكاليفها ، مثل :

- السلع الاستهلاكية والخدمات
- الخدمات الطبية والرعاية الاجتماعية .
- الخدمات التعليمية وفرص التدريب .

وفي إدارتها اليومية لمنزلها يمكن لربة البيت أن تحتاج إلى المعلومات العملية حول الطهي ، ورعاية الحديقة ، وصيانة المنزل ، وعدد كبير من الحرف الأخرى . وعادة ما يسعى الانسان للحصول على كل أنواع المعلومات العامة إرضاء لفضوله الفكري . كما أنه يحرص أيضا على الاحاطة بكل ما يدور حوله من أحداث اجتماعية وسياسية . هذا بالإضافة إلى رغبته في التعرف على فرص العمل المحتملة وإمكاناتها ، وعلى الوظائف المتاحة في الوقت الراهن ، وعلى الجمعيات والاتحادات المحلية والقومية وربما أيضا الدولية ، وأنشطتها الحالية . كذلك يمكن أن يلتمس المشورة القانونية ، أو المالية ، أو المتصلة بأى شأن من شئون حياته . وتقدم لنا الصحف المحلية صورة مناسبة لأنواع المعلومات الجارية التي يمكن أن يهتم بها المواطن :

الإخطارات العامة

الأحداث المرتقبة

المعلومات الدليلية :

خدمات الهاتف

المراكز الطبية ومكاتب الرعاية الاجتماعية

عضو المجلس النيابي

مكاتب الأيثار

خدمات التخلص من النفايات أو الأشياء المستغنى عنها

المستشفيات المحلية

الحمامات

مراكز إصلاح أعطال السيارات

الغرفة التجارية

خدمات المجالس المحلية

مصحات الحيوانات

الصيدليات المناوبة

مراكز الاستشارات القانونية

خدمات الطوارئ (الشرطة ، والاطفاء ، والاسعاف ، والماء ، والغاز ، والكهرباء)

الاعلانات الشخصية

الخدمات العقارية (البيع ، والأيجار ، والشراء ، والرهن)

مساكن العطلات صيانة الممتلكات السلع المعلنة للبيع الوظائف الشاغرة

أما في مجال العمل ، فإن المواطن عادة ما يحتاج إلى المعلومات التقنية حول إجراءات العمل . وأساليبه ، سواء أكان هذا العمل يدويا ، أو كتابيا ، أو فنيا ، أو إشرافيا ، أو إداريا ، أو تعليميا ، أو بحثيا ، أو أيا كانت طبيعته ، فضلا عن المعلومات الادارية حول ظروف العمل وقوانينه ولوائحه ، والمعلومات الشخصية حول المسار الوظيفي وظروف العمل ، بالإضافة إلى المعلومات المتعلقة بالتجمع المهني الذي ينتمى إليه المواطن ، سواء أكان نقابة عمالية أو اتحادا مهنيا .

وإذا كان المواطن في أحد مواقع الخدمات ، فإنه يحتاج بالإضافة إلى كل هذا ، معلومات حول المستفيدين من الخدمة (السوق المحتمل) وحول موردى السلع المرتبطة بالخدمة ، وحول اللوائح المنظمة لهذه الخدمة . أما هؤلاء الذين يقدمون المشورة فإنهم أيضا بحاجة إلى المعلومات المتصلة بالقوانين واللوائح ، والمعلومات المتصلة بمصادر التمويل واحتمالاته ، والمعلومات المتصلة ببعض الوقائع التي يمكن اعتبارها سوابق إرشادية . أما هؤلاء المهتمون بالإدارة العامة فإنهم بحاجة للحصول على أنواع متعددة من البيانات والمعطيات الاجتماعية .

وأخيرا ، يحتاج العاملون بالمؤسسات الإنتاجية ، التي تقوم بتصنيع السلع للبيع ، إلى أنواع كثيرة من المعلومات المتصلة بظروف السوق ، والمنتجات المنافسة ، والمواد الخام ، والتجهيزات ، والطرق التقنية والأساليب الادارية الحديثة ، واللوائح القانونية والتنظيمية والمالية ، ومصادر التمويل ، والقوى العاملة ، والمرافق العامة كالطاقة ، والماء ، والنقل والمواصلات .

٢ / ٤ بيئة المعلومات :

تعالوا بنا الآن ننظر ، بمزيد من التفصيل ، إلى ممارسة الاتصال الاعلامي من وجهة نظر المتلقي . فكل منا معرض لسيل من المعلومات المحتملة . وفي المجتمع الصناعي ، فإننا إذا نظرنا فقط في الرسائل المسجلة نجد أن الكم في غاية الضخامة ؛ فوفقا لتقديرات توفلر (1971) Toffler ، فإن متوسط الوقت الذي يقضيه الراشد في الولايات المتحدة الأمريكية في قراءة الصحف ، اثنتان وخمسون دقيقة يوميا . ونفس الشخص الذي يكرس قرابة الساعة للصحف ، يقضى أيضا جانبا من وقته في قراءة الكتب والمجلات ، واللافتات ، ولوحات الاعلانات ، والوصفات ، والتعليقات ، وبيانات المبيعات ، والاعلانات الواردة على علب وجبات الافطار . . . الخ . والانسان ، محاطا بالمطبوعات من كل صوب ، يستوعب ما بين عشرة آلاف وعشرين ألف كلمة يوميا ، حيث يمكن أن يتعرض للكلمة الواحدة أكثر من مرة في اليوم الواحد . وربما يقضى نفس الشخص أيضا ساعة وربيع الساعة يوميا في الاستماع إلى الإذاعة ، وأضعاف هذا الوقت في مشاهدة التلفزيون . وإذا ما استمع للأخبار التجارية والمالية ، والتعليقات ، وغير ذلك من البرامج ، فإنه سوف يسمع خلال هذه الفترة حوالي مئة وثلاثة عشر ألفا من الكلمات التي سبق تجهيزها ، بالإضافة إلى سلسلة من المراثيات المرتبة ترتيبا محكما والتي أحسن اختيارها بما يتفق والهدف . (انظر أيضا 1983 Pool) .

ونحن لا نلتفت إلى كل ما يصدر عن بيتنا من رسائل ، وإذا فعلنا فإنه يمكن لكم هذه الرسائل وتنوعها أن يشتت انتباهنا . فنحن انتقائيون فيما نلتفت إليه . هذا بالإضافة إلى أن كل متلق عادة ما تصدر عنه رسائل أيضا ، حيث يعطى المعلومات ويلتمس المعلومات في نفس الوقت . ومن الممكن تصوير كل منا كما في شكل ١ / ٢ ؛ ففي هذا الشكل يمثل المستطيل Z أحد الأشخاص . والدوائر من A إلى K مصادر

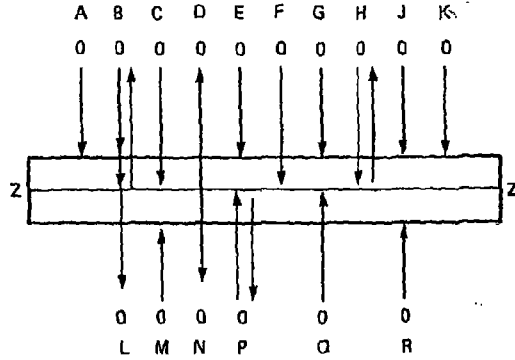

شكل ١ / ٢ مدخلات الرسائل ومخرجاتها

محتملة للمعلومات ، أما الدوائر من L إلى R فهي متلقون محتملون للمعلومات . ومن الممكن أن نتلقى رسائل من المصادر ABCDEFGHJK ، إلا أننا لا نعتبر اهتمامنا إلا لـ BCFH فقط (فالأسهم الباقية الأخرى لا تخترق الخطوط الخارجية إلى « وعينا الداخلي ») . ونلتبس المعلومات من BDH إلا أن D لا يستجيب . وبينما نبعث بمعلومات إلى LNP ، ونتلقى استفسارات من MPQR ، فإننا لا نلتفت إلا لكل من PQ ، ولا نستجيب في الواقع إلا لـ P فقط . وكلنا يقوم من وقت لآخر بدور القناة أيضا ، حيث يحول الرسالة من B إلى L مثلا .

ويشكل تعرضنا لسيل لا ينقطع من رسائل المعلومات ، التي يثير كثير منها انتباهنا ، في حد ذاته ، حاجزا يحول دون تلقينا لأنسب المعلومات لاحتياجاتنا . ومن الواضح ، كما يقول ثاير Thayer ، أننا في مأزق :

... ففي الوقت الذي تضاعفت فيه قدراتنا التقنية على إنتاج وبت البيانات التي يحتفل الافادة منها ، في غضون السنوات القليلة الماضية ، فإن قدرة الانسان على استيعاب وتجهيز البيانات التي يمكن أن يفيد منها إعلاميا ، ربما تكون قد زادت بشكل محدود جدا ، إن كانت قد زادت على الإطلاق . ومن الممكن التخاذ مجرد كم البيانات التي تمر على مكتب أى مسئول اليوم مؤشرا لإلقاء الضوء على أوجه القصور في تكوين وتنمية استراتيجياته وممارساته في التماس المعلومات . ولا يمكن لأى زيادة في القدرة أن تعادل الفجوة التي تزداد إتساعا بين كم المعلومات المتاحة للافادة والذي يتزايد أسيا ، وبين قدرة الانسان ، بالغة القصور ، على تحصيل المعلومات المفيدة وتجهيزها .

٥ / ٢ متلقو المعلومات :

يمكن لحدوث الاتصال ونوعية المعلومات التي يتم استيعابها ، في أى موقف اجتماعى ، أن يتوقف على رغبة المتلقى من المعلومات ، واستعداده لالتماس المعلومات أو تقبلها ، وإمكانه الافادة من إحدى القنوات ، وقدرته على استيعاب المعلومات من الرسالة .

وتنشأ الرغبة الواعية في الحصول على المعلومات ، ويتم التعبير عنها بوضوح إذا كان بإمكان الانسان التنبؤ باحتياجات الإفادة من المعلومات . وينبغي تفسير « الافادة » تفسيراً عريضاً ؛ فلا ينبغي أن تقتصر على الافادة من المعلومات « لاتخاذ القرارات » أو « لحل المشكلات » أو « للحد من الشك » . وهذه الأوجه وغيرها من الأنماط المحددة للإفادة دورها ولا شك في مواقف معينة ، إلا أن أوجه إفادة البشر من المعلومات متنوعة بتنوع دوافع البشر بوجه عام . فالمعلومات تستخدم لتعزيز بعض الأنشطة ؛ كتعزيز أى من الأنشطة المتنوعة ، العملية أو الذهنية ، العامة أو الخاصة ، التي يمارسها الرجل والمرأة والطفل على السواء . ويتسم النشاط المستفيد من أى فعل بعينه من أفعال الاتصال الإعلامى بالتفرد والتميز ، إلا أنه من الممكن أن نتوقع ارتباط أنماط الأنشطة بالمواقع الاجتماعية التي يحتلها المشاركون في هذه الأنشطة ؛ ذلك لأنه من الممكن في الواقع تحديد مواصفات الوضع الاجتماعى على ضوء الأنشطة التي يمارسها الشخص . وبذلك يصبح لدينا سلسلة من المؤثرات : الوضع الاجتماعى — الأنشطة — أوجه الإفادة من المعلومات — الرغبة في المعلومات — السلوك الاتصالي .

وحتى إذا ما انتابنا شعور بالرغبة في المعلومات ، فإننا قد لا نكون على استعداد للبحث عن المعلومات أو تقبلها . ويمكن لهذه الحالة أن تنشأ نتيجة لدوافع الشخص (الرغبة في ألا يبدو جاهلاً ، أو الرغبة في ألا يعتمد على مصدر خارجي ، أو الحكم بأن العائد لن يبرر الجهد أو التكلفة ، أو الخوف من أن تكون المعلومات غير مستساغة ، أو يمكن أن تثير من المشكلات أكثر مما تحل . . . إلخ) . والسبب الثاني للاخفاق في البحث عن المعلومات أو تقبل المعلومات المتاحة ، هو ببساطة ، تخمة الرسائل التي سبق أن أشرنا إليها . فالسلوك في هذا الموقف متأثر بعدة عوامل ، لا تتصل بتقبل المعلومات فحسب ، وإنما تتصل أيضاً باستيعاب المعلومات .

وتشمل استجاباتنا لحمل المعلومات الزائد الإغفال أو الإسقاط (الاخفاق في الانتباه إلى بعض المعلومات المقدمة أو استيعابها) والخطأ (أى استيعابها بشكل غير صحيح) . والاعمال أو الاسقاط انتقائي بالضرورة ؛ فمن الممكن أن نسقط ما يصعب علينا استساغته أو استيعابه ، على الرغم من أنه قد يكون على درجة عالية من الصلاحية بالنسبة للأنشطة التي نقوم بها . كذلك يمكن ألا نولي ما نظنه على قدر ضئيل من الأهمية القدر الكافي من الاهتمام ، وبذلك نسيء تفسير الرسالة . هذا بالإضافة إلى أننا يمكن أن نركم الرسائل التي نتلقاها في فترات ذروة العبء ، على أمل التعامل معها في فترة صفاء ، لا تأتي أبداً . كذلك يمكن أن نسقط - انتقائياً - نوعيات بعينها من المعلومات ، وفقاً لبعض الأفكار التي تكونت سلفاً عن أهميتها النسبية لنا ، والتي يمكن أن تكون خاطئة .

وترتبط هذه الاستجابات للعبء الزائد الناتج عن فيضان الرسائل الموجهة إلينا ، بطبيعة المعلومات التي تحملها هذه الرسائل ؛ فنحن لا نغير الرسالة اهتمامنا ، ولا نعتبرها إعلامية ، في الواقع ، إلا إذا تبين لنا أنها يمكن فهمها ، وأنها جديرة بالثقة ، ومناسبة لاحتياجاتنا ، ويمكن الإفادة منها . أما إذا كانت المعلومات من الصعب فهمها ، أو لا يمكننا الاطمئنان إلى صحتها ، أو لا نتق في صلاحيتها أو في كيفية الإفادة منها في موقفنا ، فإننا يمكن أن نتجاهلها .

ولهذا ، فإن مثل هذه الاستجابات ترتبط إلى حد ما بموقف المتلقى تجاه المصدر ؛ ما إذا كان من الممكن الاطمئنان إلى أن المصدر يمكن الاعتماد عليه ، وأنه جدير بالثقة ، ومناسب ، وموثق . ويمكن للحكم على مثل هذه الأمور أن يكون متفقاً والتوجه الاجتماعى العام للمتلقى ؛ أى أنواع المصادر يعتبره

« جماعة مرجعية » ، وأى المشكلات ، والاهتمامات ، ووجهات النظر ، والطرق والأساليب ، . . . الخ يراها أكثر صلاحية من غيرها بالنسبة له . ومن الواضح أن مثل هذا التآلف مع واحدة أو أكثر من الجماعات المرجعية ، يعتبر أيضا أحد جوانب المركز الاجتماعي للمتلقي ويرتبط بهذا المركز ارتباطا وثيقا . وبذلك نجد أمامنا سلسلة أخرى من المؤثرات : المركز الاجتماعي — الجماعات المرجعية — مدى الثقة في المصدر — مدى تقبل الرسالة — السلوك الاتصالي .

كذلك ترتبط استجابات العبء الزائد بقدره المتلقى على استيعاب المعلومات من الرسالة ؛ فلكي نستوعب المعلومات الجديدة فإننا ينبغي أن نضيفها إلى حصيلتنا المعرفية . وهذا أمر يتجاوز مجرد فهم اللغة الخاصة بالآخرين ، والسيطرة على الأمور التقنية الصعبة ؛ فحصيلتنا المعرفية تضم المجموعة الكاملة للمفاهيم والفئات والقيم التي نألفها ، والتي نستخدمها كأدوات لمواجهة المشكلات . وهذه الأرصدة المعرفية تنشأ وتتشعب تبعا للنشأة الاجتماعية ، وظروف التربية ، وبيئة العمل التي يتعرض لها كل منا بكثافة . وغالبا ما يكون رصيدنا المعرفي المحدود هو المسئول عن فرض الاغفال والانتقاء والتشويه على الرسائل الواردة . وعادة ما يتكون الرصيد المعرفي لأي فرد اعتمادا على نوعين من المصادر ؛ أولهما استيعاب المعلومات من الرسائل الواردة من مصادر بشرية ، وهو سلسلة متنوعة من واقعات الاتصال التي تبدأ بعد الميلاد مباشرة . كذلك يتم استخلاص المعلومات من مختلف المصادر الأخرى خلاف الرسائل البشرية العمدية ، وهي التفاعل مع البيئة الطبيعية والبيئة الاصطناعية . والنوع الثاني ، في الحقيقة ، كما هو

العوامل المؤثرة في السلوك الاتصالي للمتلقي

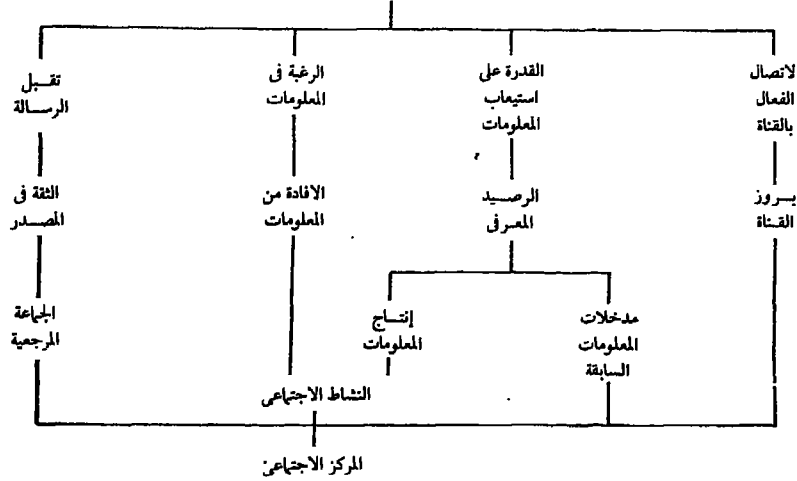

شكل ٢ / ٢ العوامل المؤثرة في المتلقى

واضح هو المصدر الأساسي للمعلومات الاجتماعية الجديدة ، التي لم تكن معروفة لأي فرد من قبل ولتتميزه عن الاتصال الاعلامي ، فإنه يمكن تسميته « إنتاج المعلومات » . وهكذا تنشأ الأرصدة المعرفية من خلال المعلومات ، والتربية ، والاتصال الاجتماعي بوجه عام ، طوال حياة الانسان . وهنا أيضا يمكن أن نتوقع ارتباط نمط الخبرة الحياتية بالمركز الاجتماعي . وبذلك تنشأ لدينا سلسلة ثالثة من المؤثرات : المركز الاجتماعي — الأنشطة — إنتاج المعلومات ومدخلات المعلومات — الرصيد المعرفي — القدرة على الاستيعاب — السلوك الاتصالي .

وتقوم مناقشتنا السابقة للمتلقى على افتراض أنه على اتصال فعال بإحدى القنوات المناسبة القادرة على تحويل الرسائل المشتملة على المعلومات المرغوبة . وقد يكون الواقع عكس ذلك ؛ فبالنسبة لغير القادر على القراءة والكتابة فإن الاستخدام المباشر للقنوات التحريرية لا مجال له على الإطلاق . وهكذا حال قنوات اللغة الصينية لمعظم الناطقين بالانجليزية . وكذلك الحال أيضا بالنسبة لأرصدة الرسائل المطبوعة في المكتبات التي لا يسمح لنا بالإفادة منها . ومن الممكن بوجه عام للتعامل مع القنوات والإفادة منها أن يكون مرتبطا بالمركز الاجتماعي .

حاولنا توضيح بعض الطرق غير المباشرة التي يؤثر بها المركز الاجتماعي للمتلقى في سلوكه الاتصالي . ويلخص شكل ٢/٢ الملامح الأساسية للنمط الخاص بهذا التأثير .

٦/٢ مصادر المعلومات :

عادة ما ترد المعلومات إلى المتلقى من مقدم معلومات informant ، ويمكن لهذا المقدم أن يكون شخصا أو وثيقة . ويمكن للمقدم الشخص أن يكون المصدر الفعلي للمعلومات (حيث يعرف شيئا ما ويخبر به) كما يمكن أن يقوم مقام القناة (حيث يتلقى خبر شيء ما ويقوم بنقله) . وقد لا يفرق المتلقى بين هذه الأدوار . أما إذا كانت المعلومات واردة من وثيقة ، ولتكن أحد أدلة الطهي ، فإن المتلقى قد ينظر إلى المؤلف باعتباره المصدر ، ولكنه لا يجفل بالقنوات التي وصلته الوثيقة عبرها ، كالناشر والموزع . ويمكن للمتلقى في حالات أخرى أن يتصور أن القناة هي المصدر (« ورد في الصحيفة اليومية أن ... ») . وهكذا ، فإن الفرق بين المصدر والقناة ، من وجهة نظر المتلقى ، قد لا يكون واضحا على طول الخط . إلا أنه من الضروري ، لأغراض التحليل ، التمييز بين الدورين .

وعادة ما يكون الخبر الذي يقدم المعلومات إجابة عن سؤال ، على اتصال مباشر بالمتلقى . ولا يزال هذا الموقف مألوقا في التجمعات الصغيرة ، كما هو الحال في معاهد البحوث . أما في المجتمع على إطلاقه ، فإن هناك عددا لا حصر له من المصادر المحتملة ، والمنفصلة مكانيا وزمانيا عن عددا لا حصر له من المتلقين المحتملين . ولا يحدث الاتصال غالبا إلا عن طريق توسط إحدى القنوات . ومن ثم ، فإن الهدف المباشر لكل رسالة صادرة هو هذه القناة . وقد لا يعرف المصدر على الإطلاق من يستفيد في النهاية من المعنويات التي يبثها . ولهذا فإن إنتاج المعلومات قد تطور ، وإلى حد بعيد ، في نفس اتجاه تطور التجارة العادية ؛ فبدلا من المقايضة المباشرة ، لدينا الآن إنتاج لأسواق مجهولة . وعلى ذلك ، فإن تحليل السلوك الاتصالي للمصدر ينبغي أن يضع في الاعتبار تصوره لكل من القنوات والمتلقى المقصود أو المتصور .

وفي موقف كهذا ، أقرب ما يكون إلى موقف السوق ، يتوقف بث المعلومات على الرصيد المعرفي للمصدر ، واستعداده لتقديم هذا الرصيد ، وتوافر القناة المناسبة . ويمكن تلخيص هذا النمط العام كما في شكل ٣/٢ .

وكما يتضح من هذا الشكل ، فإن « الاستعداد لبث المعلومات » هو ما يحتاج إلى نظر . ويقصد « بالتعرف على المتلقى » أمران ؛ فعلى المصدر أن يدرك أن هناك من يريدون أو يمكن أن يريدوا المعلومات التي يمكن أن يقدمها ، وأن يتحقق أيضا من أن لديهم ما يبرر توقعهم لتقديمه لهذه المعلومات . ويتوقف إمامه بالرغبة على مدى قدرة نشاطه الاجتماعي على إحاطته بالمتلقين المحتملين ، كما أن موقفه من هؤلاء

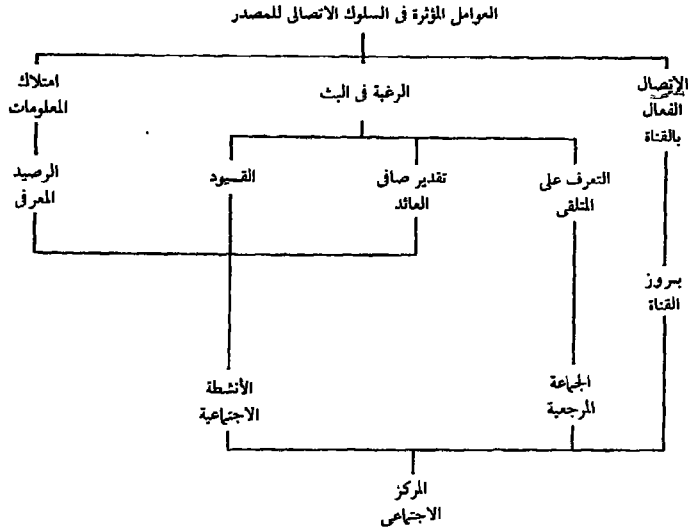

شكل ٢ / ٣ العوامل المؤثرة في المصدر

المتلقين يرتبط بمواقفه من جماعته المرجعية . أضف إلى ذلك ، أن المصدر حتى وإن كان راغبا شخصيا في تقديم المعلومات يمكن أن يحال بينه وبين ذلك ، إذا كانت المعلومات تعتبر مناسبة لأي جماعة أو منظمة ينتمي إليها ، وتقتصر عليها دون سواها .

وينطوي بث المعلومات على جهد ، وربما أيضا تكاليف ؛ وذلك لصياغتها بالشكل المناسب ، وتوفير القناة المناسبة . . . إلخ . ومن الممكن أن يكون هناك عائد ما لهذا الجهد (كتبادل المعلومات ، أو المكافأة المالية ، أو تعزيز المكانة) كما يمكن أن تكون هناك بعض الحسائر (حيث لم تعد الافادة من المعلومات تقتصر على مصدرها) . وعادة ما يضع المصدر هذه العوامل في الاعتبار عند تقدير صافي الربح الذي يحققه بنشر المعلومات .

٧/٢ قنوات الاتصال :

ينبغي أن نكون الآن في غاية التحديد فيما يتعلق بالقنوات التي تربط مصادر المعلومات بمن يتلقون المعلومات . وهناك عدد من الوظائف الاجتماعية التي تشكل فيما بينها نظام المعلومات ، والتي يمكن تلخيصها بوجه عام كما في شكل ٤ / ٢ .

يمكن بعد صياغة المصدر للرسالة التي تحمل المعلومات ، بث هذه الرسالة بالاتصال المباشر بالمتلقي الذي يستوعبها . كما يمكن أيضا أن يتم نقل الرسالة بواسطة نظام الاتصالات بعيدة المدى (عن

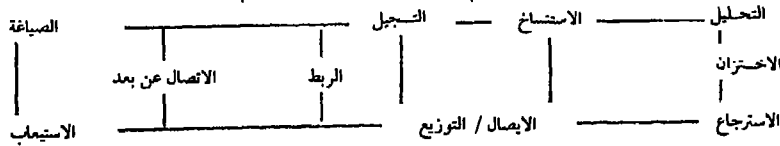

شكل ٤ / ٢ الوظائف الاجتماعية في المعلومات

طريق الهاتف مثلا) وهذا أول مثال عندنا للقنوات . ومشكلة الاتصال الفعال بالقناة ، وهي هل يمكن لكل من المصدر والمتلقى التعامل مع الهاتف ؟ واضحة وبشكل مباشر .

والطريقة الثانية للنقل تسمى في شكل ٤/٢ بالربط أو الوصل relaying . ويستعمل هذا المصطلح هنا للدلالة على جميع أشكال الوساطة البشرية في نقل المعلومات من المصدر إلى المتلقى . ويمكن هؤلاء الوسطاء أن يكونوا من الأصدقاء أو الزملاء أو الخبراء ، أو المستشارين ، أو أيًا كانت نوعية علاقتهم بأي من الطرفين . ويكشف وجودهم بما لا يدع مجالاً للشك عن ارتباط البشر بالقنوات ؛ فالأصل لا يحدث إلا عندما يقوم همزة الوصل بدوره ، وكذلك الحال بالنسبة لكل من المصدر والمتلقى . وبإمكان حلقة الوصل أن تقبل المعلومات الواردة من المصدر المناسب ثم توجيهها أيضا إلى المتلقى المناسب . وهناك الكثير من أنشطة الوصل المتشابهة ؛ فنحن في أثناء ممارسة الأنشطة الأخرى نستوعب المعلومات التي نتم بها ، ثم نقلها من وقت لآخر لغيرنا . إلا أن هناك عددا كبيرا من الأدوار الاجتماعية التي تنطوي على نقل هذا الوصل .

فبالنسبة للمواطن ، كان كل من الراعظ ، والمدرس ، والطبيب ، والصيدى ، والمحامى ، ومستول المصرف ، في الماضي ، بمثابة المستشارين التقليديين . أما الآن ، فقد أصبح العاملون في مجال الرعاية الاجتماعية على اختلاف فئاتهم ، والزائرون الصحيون ، ومستولو التوجيه المهني للشباب . . . الخ بالإضافة إلى مراكز إرشاد المواطنين ، يقومون بدور مكمل لدورهم . وهناك في مجال الزراعة ومجال الصناعة فئات متعددة من العاملين في الاتصال التقنى . وللمستشارين دورهم البارز في كثير من قطاعات الصناعة والتشييد .

وتتصل جميع وظائف القنوات الأخرى الواردة في شكل ٤/٢ بالرسائل المسجلة . ويمكن للتسجيل أن يتخذ الشكل المألوف المعتمد على الخبر والورق (سواء أكان مكتوبا أو مطبوعا أو مرسوما) أو يتخذ الشكل السمعى أو البصرى أو الإلكتروني . ومن ثم فإنه من الممكن إيصال وثيقة كالحطاب مثلا عن طريق إحدى خدمات البريد الخاصة أو العامة . أما الاستنساخ (بالطباعة أو بغيرها من الوسائل) فإنه يتبعه التوزيع والإيصال . أما التسجيلات أو الوثائق المفردة ، أو النسخ المكررة كالكتب مثلا ، أو نتائج تحليلها (من الفهارس والكشافات والمستخلصات والملخصات . . . الخ) فيمكن اختزانها لأغراض الاسترجاع .

ومن الممكن تنفيذ كل وظيفة من وظائف القنوات عن طريق وكيل ، وهو مؤسسة تتركس جهودها لهذا الغرض . وقد سبق أن أشرنا فعلا إلى أمثلة لهذه المنظمات التي تقوم بدور الوكيل ، ونورد فيما يلي قائمة مفصلة (إلا أنها ليست بحال شاملة) بالمؤسسات :

الاتصالات بعيدة المدى : (الهاتف والبرق) وكالات مثل وسترن يونيان Western Union أو

تايمنت Tymnet .

الوصل : مراكز إرشاد المواطنين ، وضباط الاتصال التقنى ، والخدمات الاستشارية .

التسجيل : مكاتب الطباعة ، ومنتجو مراصد البيانات .

الاستنساخ : المطابع ، ودور النشر ، وموردو المواد السمعية بصرية .

التوزيع : بائعو الكتب ، ووكلاء الاشتراكات ، ومراكز المقاصة وسهارة المعلومات .

الايصال : مكاتب البريد .
التحليل : الخدمات الوراقية على اختلاف أنواعها .
الاختزان والاسترجاع : المكتبات وغيرها من المستودعات ، وسجلات المراسلات ، ودور المحفوظات ومراكز الوثائق ، ومجهزو مراصد البيانات ، وباحثو براءات الاختراع .
وهناك بعض قنوات الاتصال العامة التي لا تمارس الانتقاء فيما تحمله من رسائل المعلومات (ومرفق البريد أبرز الأمثلة على ذلك) . إلا أن معظم المؤسسات عادة ما تكون انتقائية ، حيث تختار نوعيات من تتعامل معهم من المصادر والمتلقين . ومن الممكن لمثل هذه المؤسسات أن تنشأ خصيصاً لتكون قنوات وصل بين جماعات بعينها من المصادر والمتلقين .
وعادة ما يكون الاختيار متأثراً بتحديد المصادر والمتلقين من جانب القناة . ولمثل هذا التحديد عدد من الجوانب :

- ١ - إدراك وجود المصادر والمتلقين .
 - ٢ - قبول هؤلاء المصادر والمتلقين باعتبارهم داخلين في مجال اهتمام القناة .
 - ٣ - إقرار نوعية هؤلاء المصادر والمتلقين وفقاً لمعايير مناسبة .
- كذلك يمكن للاختيار أن يكون خاضعاً للقيود السياسية ، كفرض الحظر مثلاً على المعلومات الواردة من نوعيات بعينها من المصادر ، أو حظر إتاحة نوعيات معينة من المعلومات لنوعيات بعينها من المتلقين المحتملين . ولكل قناة طاقة محددة لا تتعداها . ويعتبر ذلك عاملاً مقيداً إضافياً . أضف إلى ذلك ، أنه يتعين على القنوات ، بشكل أو بآخر ، تعويض تكاليفها ، وبذلك ينبغي دفع مقابل نقل المعلومات من أى مصدر كان . ويحدث في كثير من الأحيان أن تعمل القنوات على أساس تجارى بحيث ينبغي أن تحقق ربحاً . وعلى ذلك ، فإن استعداد القناة لنقل المعلومات يخضع لتقدير صافى العائد .

٨/٢ نظام المعلومات ككل :

بإمكاننا تصوير التداول الاجتماعى للمعلومات بكل أنواعها على النحو التالى :

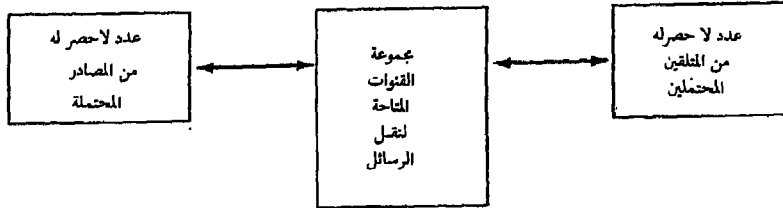

فكسل من المصادر والمتلقين يبحث بعضهم عن بعض . ومجموعة القنوات هي همزة الوصل الرئيسية فيما بينهم في مجتمعنا الصناعى ، إلا أنها تعتبر في نفس الوقت المصفاة التي ينبغي أن تمر الاتصالات الإعلامية عبرها . فبدون القنوات يمكن لتداول المعلومات أن تشل حركته ، مما يعود على المجتمع بأوخم العواقب . إلا أنه لا يمكن لجميع الرسائل التي يتم بثها أو الرسائل المرغوبة أن تكون على نفس القدر من القبول بالنسبة لمنظومة القنوات ، مما يؤدي إلى وجود قطاعات من المصادر والمتلقين المحتملين المتفقين إلى ما يرضى حاجتهم .

والقنوات - كما أشرنا - ليست كائنات محايدة حاملة للرسائل ؛ فالأجهزة مؤسسات مستقلة لها مراكزها الخاصة بها في المجتمع ، بالإضافة إلى أهدافها التي تسعى لتحقيقها ، فضلا عن طاقتها الخاصة ودينامياتها التنظيمية . فهي تتيح الكثير من المسارات البديلة للمعلومات لكل من المصادر والمتلقين ، ومن ثم فإنها غالبا ، بل عادة في الواقع ، ما تتنافس فيما بينها . ويمكن لهذا التنافس أن يكون في صالح تداول المعلومات ، حيث تحاول كل مؤسسة الارتفاع بمستوى أدائها لكي تحافظ على مكانتها ، إلا أن التنافس قد لا يكون مفيدا على طول الخط .

ونود أن نؤكد هنا التوجه الاقتصادي متزايد القوة لعملية تداول المعلومات ؛ فالسوق هو السياق الذي تعمل فيه جميع القنوات . وتؤدي ضغوط التكاليف المتزايدة إلى حرص جميع القنوات على زيادة عدد متلقيها إلى أقصى حد ممكن . وعلى المؤسسة التي تهدف لتقديم المعلومات لنوعية بعينها من المتلقين ، أن تحاول الوصول إلى أكبر عدد ممكن من الأفراد . ومن الممكن لحجم الجمهور الناتج أن يظل دون العدد الكافي لضمان استمرارية المقومات الاقتصادية ، ومن ثم تحاول المؤسسة توسيع مجالها لكي تكسب المزيد من المتلقين . وبذلك فإنها تحاول في هذه الحالة خدمة عدة فئات من المتلقين المحتملين بدلا من الفئة الأصلية ، ومن ثم فإنها تفقد قدرتها على التركيز وتصبح أقل فعالية كقناة . ومن هنا ، فإنه قد يتبين لذوى الاهتمامات المعلوماتية المخصصة من المصادر والمتلقين ، أنهم لا يجدون الخدمة إلا من جانب مؤسسات القنوات التي تخدم جمهورا عريضا بشكل غير ملائم .

ومن بين سبل مواجهة الضغوط الاقتصادية أيضا أن تعتمد القنوات على خفض التكاليف ، حتى وإن جاء ذلك على حساب انخفاض مستوى الخدمة ، مما يؤدي بدوره إلى فقدانها للمتلقين . وهناك حافظ قوى للبحث عن الاستخدامات المتنوعة للرسائل التي يتم إدخالها ؛ وهذا الموقف واضح بوجه خاص في حالة القنوات التي تنقل التسجيلات الوراقية ، والتي يتم اخراجها في عدة أشكال مختلفة من المخرجات المعلوماتية . أما السبيل الآخر لزيادة عدد المتلقين إلى أقصى حد ممكن ، فهو الاتجاه نحو السوق الدولية . ويؤدي هذا الاتجاه إلى اتساع مجال العمليات المطلوبة ، إلا أنه يؤدي أيضا إلى الحد من احتمالات التنوع والتخصيص ، نظرا للحاجة إلى الناتج الذي يمكن أن يرضى عدة أسواق وطنية في نفس الوقت .

لقد أُلِّفت الكتب حول نظام المعلومات احتفاء بالحقيقة البارزة المشجعة ، وهي أن رصيد المعرفة على إطلاقه متاح للافادة من جانب الجميع (Holmstrom, 1956) . حقا إنه ينبغي ، من حيث المبدأ ، أن يكون بإمكان أي فرد أن يسلك سبيله عبر منظومة القنوات ، ليصل إلى ما يبحث عنه من معلومات . إلا أن النظرة التحليلية ينبغي أيضا أن تقرر الصعوبات الناتجة عن تعقد النظام ، وما يعاني من أوجه القصور ، وألحواجز والقيود التي يفرضها على كل من المصدر والمتلقى ، وما يترتب عن ذلك من عجز ، في الواقع ، عن تلبية الكثير من الرغبات المعلوماتية .

والأجهزة المعنية بالمعلومات مؤسسات اجتماعية ، سواء أكانت هذه المؤسسات منظمات مستقلة ، كما هو الحال مثلا بالنسبة للناشرين التجاريين والموزعين ومجهزي مراصد البيانات ، أو كانت مرافق ضمن منظمات أكبر (كما هو الحال مثلا بالنسبة لمراكز إرشاد المواطنين ، أو المكتبات الجامعية ، أو أرشيف المراسلات في إحدى الشركات) . ولكل مؤسسة مستقلة أو مؤسسة أم ، أهدافها التي تسعى لتحقيقها ، إلا أن هذا السعى نادرا ما ينظر إليه باعتباره تداولا للمعلومات . ويمكن للدافع الأساسي للمنظمة أن

يكون توفير فرص التعليم (وينظر لتقديم المعلومات باعتباره نشاطا مكتملا لذلك) ، أو تعزيز إجراءات أو آراء أو اهتمامات معينة (وتستخدم المعلومات من أجل استكمال دور الاقتناع) ، أو ممارسة الضبط الاجتماعي أو الارتفاع بمستوى الرفاهية الاجتماعية ، أو ، ببساطة ، من أجل تحقيق عائد مادي ، حيث تختار منتجات معلوماتية بعينها كسلع يمكن أن تدر عليها ربحا .

والمعلومات سلعة متميزة ؛ فهي عندما تنتقل من المصدر إلى المتلقي ، أو من البائع إلى المشتري ، فإنها تظل متاحة لكليها . وعلى عكس بيع المنتجات المادية فإن تداول المعلومات لا يعطى المتلقي حق الاستئثار بالافادة ، كما أنه لا يوجد هناك عادة حاجز فعال يحول دون تقاسمه المتعمد للمعلومات مع الآخرين (رغبا عن قوانين حقوق المؤلف) . أضف إلى ذلك ، أن المعلومات نادرا ما تطلب لذاتها وحدها ، وإنما عادة ما تدعو الحاجة إليها فقط نظرا لدورها المحتمل في بعض الأنشطة البشرية . وتؤدي هذه الخصائص إلى جعل تقدير الحاجة إلى المعلومات غير مؤكد باستمرار . ولهذا فإن تداول المعلومات غالبا ما يكون غير مجزٍ ، كما أنه غالبا ما يحتاج إلى دعم من بعض مصادر التمويل الأخرى .

وهناك الكثير من الآثار المترتبة على هذه الحقائق ، والتي يمكن لعلم المعلومات دراستها . وأول هذه الآثار أن حلول مشكلات النظام التي يمكن قبولها تقنيا ، كتصميم شبكة تحقق فعالية التكلفة مثلا ، يمكن أن تكون مثقلة بقيود الاعتبارات الاقتصادية والإدارية المسيطرة على فكر الأجهزة التنظيمية الضالعة في المجال . وثاني هذه الآثار المترتبة أن قنوات الاتصال الفعالة لا يمكن أن تنشأ إلا عندما تُلقي الاهتمامات الأولية الأخرى بثقلها وتحظى بالمساندة المالية اللائمة . إلا أنه من الممكن للرغبات المعلوماتية ، مهما بلغت قيمتها الاجتماعية ، والتي لا تحظى بمثل هذه المساندة ، أن تترك دون تلبية . ويؤدي عدم التوازن في توزيع الثروة والطاقة والفرص في المجتمع ، إلى افتقار التوازن في الحصول على المعلومات .

وكمؤسسات اجتماعية ، فإن مؤسسات القنوات تسهم ، كما يسهم غيرها من مكونات المجتمع في النمو التطوري . وبعض هذه التطورات تقني ، كما هو الحال مثلا في أثر الحاسبات الالكترونية ووسائل الاتصال بعيدة المدى ، كما أنها تحدد أنواع القنوات اللائمة تقنيا ، والتي يمكن أن تحقق فعالية التكلفة . أما التطورات الأخرى فهي اقتصادية ويمكن أن تؤثر في النمط التنظيمي العام لتداول المعلومات . فلقد كان تداول المعلومات في الماضي خدمة شخصية في الأساس ، وكان الناشر التجاري ، أو بائع الكتب ، أو المكتبة ، على الرغم من الالتزام بضرورة تحقيق الربح ، يحافظ على هذا الطابع . أما في المجتمع الصناعي الحديث ، فإن هناك اتجاهات متنامية نحو إضفاء الطابع الصناعي على الخدمات ، بحيث تقدم بشكل جماعي ، وعلى نطاق واسع ، باستخدام الأساليب الآلية المقتنة التي لا تراعى الظروف الفردية ، والتي تهدف أساسا لتحقيق الربح أو تعويض التكلفة على الأقل . وهناك بالطبع اتجاهات مضادة ، حيث تنشأ أيضا خدمات الوساطة محدودة المجال ، والتي تقوم بتوزيع إنتاج كبار الموردين . وتحتاج دقائق ومضامين مثل هذه التطورات إلى دراسة متأنية من جانب علم المعلومات .

حاولنا في هذا الفصل وضع تداول المعلومات ، بإيجاز ، في السياق الاجتماعي . وسوف تتناول الفصول التالية بعض القضايا بشيء من التفصيل ، إلا أنه ما زال الشوط أمامنا طويلا لتوسيع إدراكنا لوظائف تداول المعلومات وسياقاته .

الفصل الثالث

السياقات الأخرى لتداول المعلومات

انطلق الفصل السابق من نموذج مبسط للاتصال (المصدر — القناة — المتلقي) ونظر في عناصر هذا النموذج من وجهة نظر التفاعل الاجتماعي . ونود الآن توسيع سياق الاتصال الإعلامي ، متخذين شكل ١/٣ أساسا لمناقشاتنا .

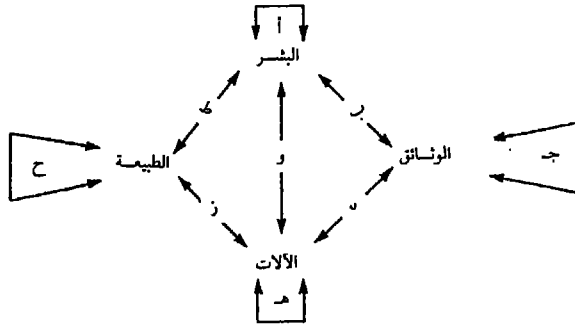

شكل ١/٣ نموذج للاتصال الاعلامي

فالبشر يتصلون مباشرة ببعضهم البعض (المسار أ) . ومن الممكن أن يفعلوا ذلك عن طريق « الوئائق » والتي نقصد بها أى حامل مادي للرسائل الرمزية ، وفقا لإحدى الشفرات المتفق عليها أو إحدى اللغات . كذلك يمكن للبشر الاتصال بواسطة الآلات والوسائل الاصطناعية القادرة على التفاعل مع البشر ، أو الوئائق ، والآلات الأخرى ، أو « الطبيعة » ، ونقصد بالطبيعة هنا أى عنصر من عناصر البيئة البشرية ، لا يدخل في عداد أى عنصر من العناصر الثلاثة الأخرى التى بينها . وباستكشاف التفاعلات التى تتم بين هذه العناصر سوف يتبين لنا أنه من الممكن تطبيق مفهوم تداول المعلومات على نطاق واسع ، ويمكن لهذه الأمثلة أن تسهم فى استجلاء خصائصه .

وعلىنا أن نبدأ أولا بالنظر فى المسار (ح) الخاص بالاتصال فى الطبيعة حيث يعتبر الاتصال فى عالم الحيوان أبرز نماذجه . أما المسار (ط) فيتصل بإدراك البيئة البشرية والتعرف عليها ، وعلى أثر الانسان فيها . وهذا الشكل من التفاعل هو ما أسميناه « إنتاج المعلومات » ، وعلى الرغم من أننا ميزنا بينه وبين الاتصال الاعلامي ، فإن الإلمام به بعض الشيء يعتبر ضروريا لتداول المعلومات . وهناك بعض مظاهر التفاعل مع الطبيعة التى تتم عن طريق الآلات ؛ فمن خلال المسار (ز) على سبيل المثال تتم مراقبة

الظروف البيئية ، وعادة ما تسفر هذه المراقبة عن بيانات تدخل في نظام الاتصال الاعلامى . ولاتصال الانسان بالآلة ، المسار (و) ، وخاصة في حالة ما إذا كانت الآلة قادرة على نقل البيانات أو تجهيزها ، أهمية متزايدة في تداول المعلومات . فمن الممكن توجيه الآلات بواسطة الوثائق ، كما أنها يمكن أن تقدم مخرجات في شكل وثائق (المسار (د) . أما المسار (هـ) فهو خاص بنقل المعلومات من آلة إلى أخرى . هذا بينما يهتم المسار (ب) بكتابة الوثائق وقراءتها ، أو يهتم بشكل أعم بانتاج واستيعاب المعلومات المسجلة في هذه الوثائق . أما المسار (ج) فيشير إلى التحويل من وثيقة إلى أخرى ، وفيه يلعب الانسان أو الآلة ، (أو كلاهما) دوره .

١/٣ تداول المعلومات في الطبيعة :

يدرك كل من يعيش في الريف ، أو يشاهد برامج الحياة البرية في التلفزيون ، مدى تنوع الاتصال في عالم الحيوان . ورغم ماله من سحر فإننا لن نطيل الوقوف أمام هذا الموضوع في هذا السياق . ففي معظم الأحيان تصدر عن الحيوان إشارات تدل على الظروف العاطفية ، كالفرع الذى يصيب الشبل الضال ، والجوع الذى يشعر به فرخ الطير ، والإعراب عن الرغبة في التزاوج ، وزجر المناوئين أو تهديدهم ، وإدراك الخطر ، وإعادة الطمأنينة . وعادة ما تكون المعلومات التى يتم نقلها بواسطة الاشارات عامة جدا وغير محددة (« خطر » !) إلا أنها أحيانا ما تكون في غاية التفصيل . فيقال على سبيل المثال أن لسنجاب الأرض الأمريكى ثلاث صيحات تحذير متميزة ، من الصقور ، والثعابين ، والثدييات الضخمة . أما النوارس ذات الرعوس السوداء فيقال إنه يصدر عنها ثلاثون رسالة على الأقل . أما النحلة فيمكنها الاشارة إلى موقع مصدر الرحيق ، من حيث المسافة والاتجاه ، وذلك بتغيير نمط رقصها وسرعته واتجاهه .

وبصرف النظر عن هذا الاتصال الاجتماعى ، فإن سلوك جميع الحيوانات يدل على أمثلة لا حصر لها من التصرف بناء على المعلومات المتلقاة ؛ فالعنكبوت يكمن بلا حركة إلى أن تنبىء رعشة في نسيجه باحتمال سقوط ضحية في الشرك ، حيث يعدو نحو مصدر الحركة . وقبل أن ترقص ، فإن النحلة لا بد وأن تكون قد استوعبت المعلومات الخاصة بالعلاقة المكانية بين مصدر الرحيق والخلية . ولدنيا الصورة العامة للحيوان الذى يملك القدرة على التغير والتصرف . وتلقى إشارة ما هو مايقدم زناد هذا التغير أو التصرف . ومن الممكن للاشارة أن تحدد اتجاه التغير أو التصرف ؛ فكلمة « كوزمو » على سبيل المثال تقترح عند كلبنا زناد سلسلة من التصرفات (النظر من النافذة ، ثم تشمم الباب ، والنباح المستمر والوثب) كل ذلك توقعاً لوصول كلب أحد الجيران . إلا أنه إذا لم يكن لدى الحيوان سوى عدد محدود من التصرفات التى يمكنه أدائها ، فإنه يمكن لعدد من الاشارات المتنوعة أن يثير نفس التصرف ؛ فأيا ما قلت للبيغاء فإنه يمكن أن يجيب ببساطة " Pretty Polly " .

وهذا الموقف مألوف في الطبيعة الجامدة ؛ فإذا افترضنا أنه كان هناك موقف بين الحركة والاستقرار ، كصخرة تتأرجح ببطء شديد على حافة جرف ، فإن أى « إشارة » تخل بالتوازن (كحركة الأرض أو الرياح العاتية أو أى دفعة) تحقق نفس النتيجة ، حيث تندرج الصخرة أسفل جانب الجرف . ولا يمكن « لنظام » الصخرة والجرف أن يتغير إلا في اتجاه واحد فقط ، ويمكن لأى « إشارة واردة » مناسبة أن تثير

حركة التغير . ولدينا في مجال الكيمياء مثال المادتين الكيميائيتين اللتين ينتج عن تفاعلها مواد أخرى :
 أ + ب ← ج + د . ويمكن للمادتين الكيميائيتين أن توجدا معا إلى أن يتصل بهما « إشارة » عامل مساعد ، وحينئذ يحدث التفاعل .

ربما تساعدنا هذه الأمثلة المتنوعة في الخروج بتصوّر عام لفكرة المعلومات . ونبدأ بكائن أو نظام لديه القدرة على التغير ؛ حيث الطاقة المحتملة اللازمة متوافرة فعلا . والمعلومات هي أية مدخلات إلى النظام تؤدي إلى التغير من حال إلى آخر ؛ فإذا عبرنا عن الحالتين قبل المدخلات وبعدها بـ (ح ١) و (ح ٢) ، فإننا يمكن أن نخرج بالمعادلة (ح ١) + ع ← (ح ٢) ، حيث ع هي المدخلات من المعلومات . وهذه المدخلات يتم استخلاصها من الإشارات المادية أيا كان نوعها ، ولهذا الإشارات مصدر ، وبذلك يمكن تصوير تداول المعلومات على النحو التالي :

$$م ← ر ← ع + (ح ١) ← (ح ٢)$$

فالمصدر (م) تنبعث عنه إشارة أو رسالة (ر) يستخلص منها المتلقى المعلومات (ع) ، حيث تتغير حالته من (ح ١) إلى (ح ٢) تبعا لذلك .

ويجري هذا النوع من تدفق المعلومات بالطبع ، وبشكل لا ينقطع في داخل الكائن الحي كالجسم البشري مثلا . فالنخاع أو الحافز الخارجى لأحد أعضاء الحواس (م) كالعين مثلا ، يؤدي إلى انتقال (ر) عبر الجهاز العصبي ، حيث يستخلص منها العقل المعلومات ليكوّن مدركا حسيا ، أى تصبح هناك صورة مدركة ، وبذلك تتغير حالة العقل الأولية (ح ١) إلى (ح ٢) . وعندما يحدث جرح في الجلد فإن الأنسجة المصابة تفرز في الدم مادة كيميائية تخثرية ، تلتقي بأحد المكونات الطبيعية للدم وهو البروثرومبين prothrombin وتحوّله إلى ثرومبين thrombin ، ثم يتفاعل الثرومبين بعد ذلك مع أحد العناصر المكونة للدم وهو الفيبرينوجين fibrinogen ليتكون الفيبرين أو الليفين fibrin ، وهو مادة التجلط clotting التي تحول دون نزف الدم من الجرح . ومن الممكن اعتبار ذلك سلسلة من عمليات تداول المعلومات (شكل ٢ / ٣) .

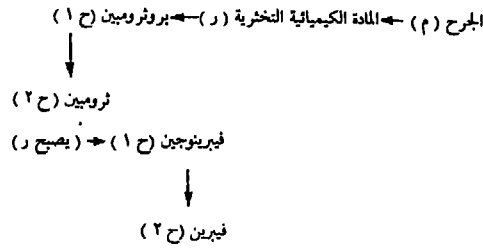

شكل ٢ / ٣ انتقال المعلومات في التجلط

وكمثال آخر ، تفرز الغدة النخامية للأثني ، على فترات دورية هرمون FSH الذى ينتقل إلى كيس البويضات في المبيض ، حيث يحفزها على النضج ، وعلى أن تفرز بدورها هرمون الأستروجين oestrogen الذى يحفز حينئذ جدار الرحم للتغير بحيث يصبح مستعدا لاستقبال البويضة . هذا وتبدأ الغدة النخامية في نفس الوقت إفراز هرمون آخر وهو هرمون LH الذى يؤدي إلى تمزق الكيس لتخرج البويضة (التى تنتقل إلى جدار الرحم) وإفراز هرمون آخر وهو البروجسترون الذى يعمل على استمرار تهيؤ الرحم . وما لم يحدث إخصاب يتحلل الكيس الممزق ، ويتوقف إفراز البروجسترون ، كما يتوقف الرحم عن النمو ، وتنفصل البويضة

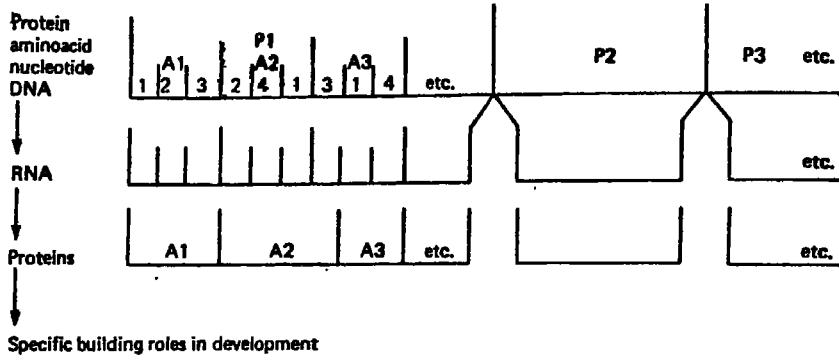

شكل ٣ / ٤ تكون البروتين

من هذه الجينات في تكوين ملتهم البكتريا (Young, 1971) . وينتقل الترميز الوراثي للكرموزوم عن طريق الـ RNA والبروتينات ، ليشكل كائنا له بنية عضوية معينة :
 (ح) كائن —————> (ر) بروتينات —————> (ر) RNA —————> (م) DNA
 وكما هو معروف جيدا ، فإنه في عملية التناسل تنتقل الكرموزومات بمعلوماتها الشفرية بعناية إلى نسل الكائن .

٣ / ٢ الآلات وتفاعلاتها :

ينطوي أى جهد عضلي على أربعة عناصر :



فاليد ، في أبسط الحالات (كتنقية حشائش الحديقة مثلا) هي الأداة ، تدفعها طاقة العضلات ، ويتحكم فيها العقل ، والحشائش والأرض هي موضوع العمل . وفي قطع الخشب تستخدم أداة حقيقية ، وهي المنشار . ولقطع الأشجار قد تستلزم الحاجة استخدام منشار كهربائي ، وبذلك يتحول مصدر الطاقة إلى آلة ، أما التحكم فيظل مسئولية الانسان .

والتحكم في الأداة ، سواء كانت تدعمها الطاقة أم لا ، إنما هو في الأساس تداول للمعلومات ؛ فالعقل يوجه عمل اليد أو الأداة أو الآلة . وهناك ، في الواقع ، في أى عمل ، تداول للمعلومات في الاتجاهين :

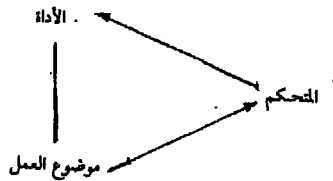

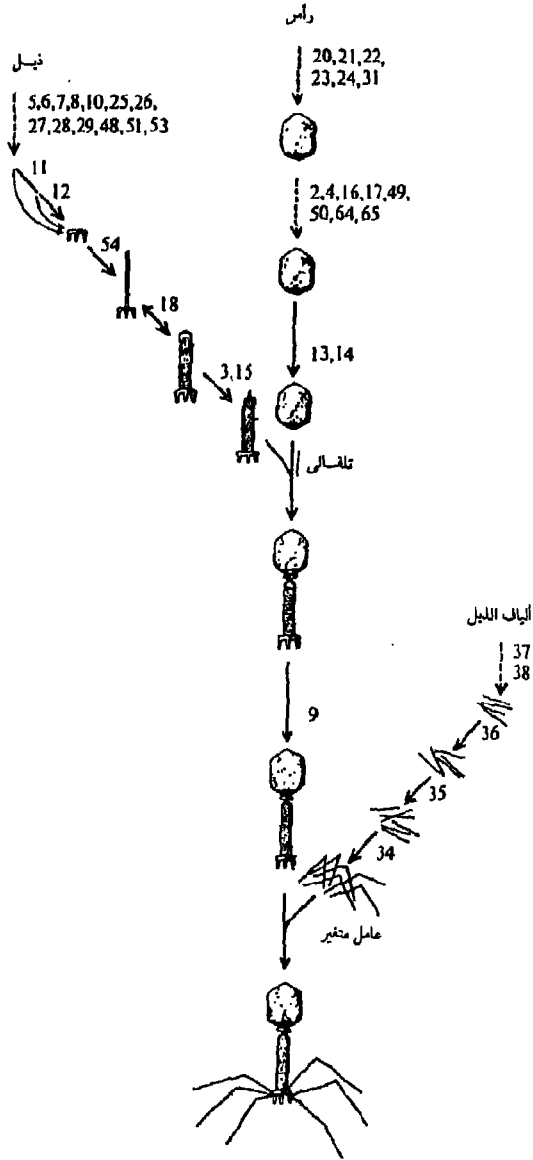

شكل ٥/٣ مجمع ملتهم البكتريا . وتتطورى كل خطوة على عدد من الجينات . وهناك ثلاثة أفرع أساسية تؤدي كل على حدة إلى تكوين الرؤوس والذبول وألياف الذيل . وعلى ذلك ، فإن البنية الأساسية للرأس تعتمد على الجينات الواردة إلى يمين الأسهم . وفي غياب هذه الجينات تنتج المرحلة أليافا وذيولا فقط . ويتم اتحاد الرؤوس المكتملة وكذلك الذبول تلقائيا حيث لا يحتاج إلى مواد جينية . وتشير الأرقام إلى الجينات الخاصة بكل خطوة .

فالتحكم يلاحظ أثر الأداة على موضوع العمل ، ويعدل من أداؤها بناء على هذه الملاحظة . ويعرف تدفق المعلومات الراجعة إلى المتحكم ، الآن وعلى نطاق واسع « بالتلقيم المرتد feedback » . ولهذا التلقيم المرتد في الواقع أهميته في كثير من مجالات تداول المعلومات . وقد أشرنا إلى أحد الأمثلة البيولوجية ؛ ففي الشكل الخاص بتداول المعلومات في الاخصاب (شكل ٣/٣) تدل الدورة اليمنى على الرسالة المرتدة من المشيمة لحفز كيس البويضات الممزق على إنتاج البروجسترون الذى يتحكم في استمرار نمو جدار الرحم .

وبمجرد إضافة أى جانب من جوانب التحكم في تصنيع الآلة يدخل عنصر التسيير الذاتى automation ؛ فتحريك مفتاح تشغيل جهاز الجراففون مثلا يؤدي إلى بدء سلسلة من الحركات التي يتم التحكم فيها آليا (دوران القرص الدوار ، ووضع الأسطوانة على القرص الدوار ، وانتقال ذراع البك أب إلى وضعه أعلى الأسطوانة ، ثم استقرار رأس الذراع على سطح الأسطوانة ، وتوقف القرص الدوار) وهذا نمط محدد من الأفعال ، وينطوى على عنصرين للتلقيم المرتد :

(أ) إذا لم تكن هناك أسطوانة على المحور المركزي للقرص الدوار ، فإن ذراع البك أب يتراجع ليستقر على الفور ويتوقف العمل .

(ب) أن تقدم ذراع البك أب نحو المحور هو الذى يعطى في النهاية إشارة التوقف عن الدوران .

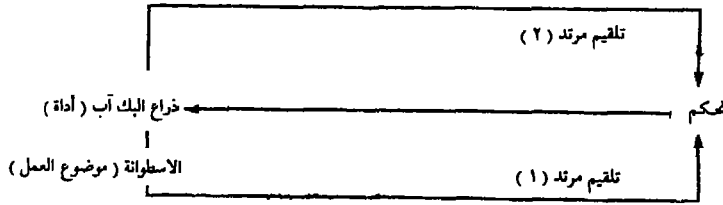

ويمكن للتكوين الآلى لذراع البك أب أن يستجيب بطريقتين مختلفتين تبعا لرسالة التلقيم المرتد حول موضوع العمل (وجود الأسطوانة على المحور أو غيابها) . وهناك بعض التكوينات الآلية القادرة على إبداء استجابات أكثر تعقدا من ذلك للتلقيم المرتد . فهناك بعض التكوينات الآلية الأخرى التي تستجيب بإرسال إشارة إلى المتحكم البشرى وتنتظر تعليماته . فمن الممكن على سبيل المثال تصوير البحث التفاعلى في مرصد البيانات الالكترونى على النحو التالى :

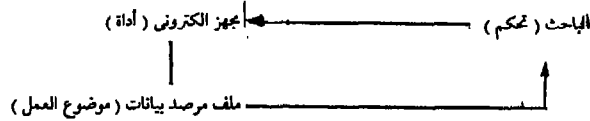

فالباحث يقدم سؤالا ، يقوم الجهاز بمضاهاته مقابل الملف ، ثم يقدم النتيجة ، التي يضعها الباحث في اعتباره عند صياغة استفسار ثان وهكذا .

ويدلا من الاستجابة لمتحكم بشرى أو متحكم داخلى يمكن تشغيل الآلات بواسطة إشارات واردة من الطبيعة ، أى من بيئتها ؛ فالعين الكهروضوئية على سبيل المثال تستجيب لأثر أى انقطاع في شعاع الضوء المسلط عليها وتفتح بابا ينزل تلقائيا . وفي حالات أخرى يقوم جهاز بالتقاط إشارة من البيئة ثم يسجلها أو يحولها مباشرة إلى ضابط تحكم بشرى ، وذلك لانتخاذ إجراء تالٍ في أى من الحالتين . ومن الممكن تصوير تدفق المعلومات في نظام مركزى للتدفقة على النحو التالى :

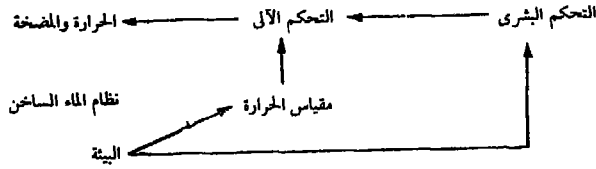

ويمكن في كثير من الأحيان أن تكون الاشارات المتناقلة بين ضابط التحكم والآلة والبيئة في غاية البساطة ، كتشغيل إحدى الآلات ، أو وصول ذراع البك آب إلى موضع معين ، أو انقطاع الضوء ، أو بلوغ درجة حرارة معينة . إلا أنه مع تزايد درجة تعقد الأعمال التي يمكن للآلات تنفيذها ، تزايدت أيضا درجة تعقد الرسائل المتبادلة معها . فالرسائل ترد في الواقع على شكل وثائق ، وهي كما سبق تعريفها ، حامل مادي للرسائل الرمزية المسجلة وفقا لشفرة متفق عليها أو بإحدى اللغات . وعادة ما تدخل برامج تعليمات الحاسبات الالكترونية إلى الآلة على شكل وثائق ، قد تكون بطاقات أو أشرطة أو أسطوانات تحمل ترميزات مثقبة أو ممغنطة . أما الرسائل الصادرة عن الحاسب الالكتروني حول ما يقوم بتجهيزه فإنها يمكن أن تظهر في شكل مطبوع أو بالعرض على شاشة الفيديو .

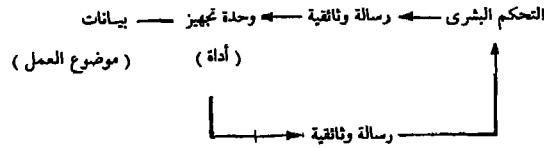

ومن الممكن تصوير الاتصال بالآلات ، أو بين الآلات وبعضها البعض على النحو التالي :

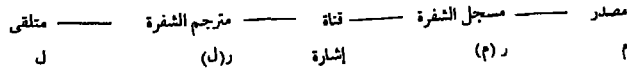

فرسالة المصدر تسجل رمزيا باعتبارها ر (م) ثم تنقل عبر وسيلة ما (قناة) كإشارة مادية . ويمكن للرسالة ر (ل) المتلقاة لأجل ترجمة شفرتها أن تختلف عن ر (م) نظرا لأن الإشارة قد اعترضتها ضوضاء بشكل أو بآخر (كأخطاء النقل ، أو الفاقد في النقل ، أو الإضافات غير المرغوبة إلى الإشارة . . . إلخ) . وإذا طبقنا هذا النموذج على استخدام البطاقات المثقبة في توجيه الحاسب الالكتروني فإننا نخرج بالشكل التالي :



ويمكن للشوشرة أن تنشأ نتيجة لفقد البطاقات أو اضطراب تسلسلها أثناء النقل .

وحتى في الآلات المتطورة ، فإنه عادة ما تكون هناك حدود لعدد الأعمال التي يمكن تنفيذها . ومن الممكن اعتبار الشكل الذي تتخذه الآلة لكل عمل من الأعمال « حالة » مقابلة لحالات العقل أو لحالات الكائنات الحية التي سبق أن ناقشناها . فإذا كانت هناك مجموعة محددة من الحالات المحتملة ح (١) — ح (س) فإنه توجد هناك أيضا مجموعة محددة من الرسائل ر (١) — ر (س) التي يمكن للآلة أن تستجيب لها . ومن ثم فإنه يمكننا النظر إلى واقعة تلقي المعلومات باعتبارها تعيين أو تحديد رسالة من بين المجموعة

س من الرسائل المحتملة ، وإلى واقعة إرسال المعلومات باعتبارها أمرا يتعلق بانتقاء الرسالة المناسبة من بين هذه المجموعة .

ولقد أثبتت النظرة إلى عملية الإعلام باعتبارها انتقاء من بين مجموعة من الرسائل المحتملة ، جدواها في جميع أنواع دراسات الاتصال . ومن الواضح أيضا إمكان تطبيقها على أى عملية من عمليات فك الرموز أو ترجمة الشفرات . وينبغي لترميز التعبير عن المعلومات أن يتكون من مجموعة محدودة من العلامات المتفق عليها (كحروف الهجاء أو الأعداد أو شفرة مورس ، أو الثلاثيات نووية الأساس nucleotide التي أشرنا إليها ، أو تعليقات إحدى لغات برمجة الحاسب الإلكتروني ... إلخ) . وتنطوي قراءة الرسالة التحريرية ROSES ARE RED على التحقق من كل حرف من الحروف الهجائية على حدة ، ثم التحقق من كل كلمة من الحصيلة المعجمية ، وربما أيضا التحقق من العبارة ككل من مجموعة أشكال الجمل المحتملة في اللغة . ويمكن للرسالة ROSES ARE ROD أن تسبب الصعوبات في كل خطوة من هذه الخطوات .

كذلك أمكن الافادة من هذه النظرة في تصميم الشفرات أو الترميزات ؛ فهناك علاقة رياضية بين عدد العناصر أو المفردات في المجموعة ، وعدد العلامات المتاحة ، وعدد العلامات التي ينبغي الجمع بينها للتعبير عن العنصر . فمن الممكن على سبيل المثال التعبير عن ربع المليون كلمة التي تضمها اللغة الانجليزية باستخدام ترميزات أو شفرات تتكون مما لا يزيد على أربعة من بين الستة والعشرين حرفا التي تضمها الهجائية (فهناك ٤٥٦٩٧٦ توفيقا من أربعة أحرف يمكن تكوينها من AAAA إلى ZZZZ) . والواقع أن الحد الأقصى لطول الكلمات الانجليزية ، بل متوسط طول هذه الكلمات يتجاوز الأربعة أحرف ، ويرجع ذلك أولا لضرورة وجود العناصر التي تساعد على نطقها ، وكذلك نتيجة لتطورها التاريخي بإضافة الصدور والكواسم (كما في press و compress و compression و decompression) .

ويدل هذا الحشو redundancy في الهجاء على أن نظام الترميز أو الشفرة غير اقتصادي ، وعادة ما نلتبس سبل ضغط الكلمات ، وخاصة في الاتصال بالآلات . إلا أن نظام الترميز المسهب أو المطول أقل عرضة من غيره للاضطراب بالشوشرة في النقل ؛ فلن يعجز سوى عدد قليل فقط من القراء في التعرف على هذه الكلمة التي حدث خطأ في طباعتها extraordinary ، أو في استنتاج الحروف الغائبة في ENCYC.... والواقع أنه من الممكن تزويد نظم الترميز الآلية بشيء من الحشو للحد قدر الإمكان من فرص الأخطاء التي لا يمكن اكتشافها .

٣/٣ علاقة الوثائق ببعضها البعض :

الوثيقة كما سبق أن عرفناها عبارة عن وسط مادي مهيا لحمل علامات تمثل إشارات وفقا لنظام ترميز متفق عليه . ويمكن للعلامات أن تكون صورا نتعرف عليها أو نتقبلها باعتبارها تمثل جانبا مرثيا من العالم ، كذلك يمكن أن تكون تسجيلات لأصوات طبيعية أو إصطناعية ، يمكن التعرف عليها وتمييزها بنفس الطريقة ، كما يمكن أن تكون علامات تقليدية متفق عليها كرموز تدل على أى فكرة عقلية أو على مدلول هذه الفكرة في العالم . ويمكن للعلامات التقليدية أن تكون حروف ومفردات إحدى اللغات الطبيعية ، وبذلك ترتبط بشكلها المنطوق ، كما يمكن أن تكون أحد نظم الترميز الخاصة (كما هو الحال على سبيل المثال في ترميز مورس ، ورموز برايل ، وشفرات الحاسب الإلكتروني ، والرموز الكيميائية) .

ونود هنا التركيز على علاقة الوثائق ببعضها البعض . فلا يمكن لأي وثيقة أن تصبح على صلة بغيرها إلا عن طريق الوساطة النشطة لأحد الأشخاص أو إحدى الآلات ، إلا أنه من المناسب النظر إلى هذه العملية باعتبارها شكلا آخر من أشكال تداول المعلومات . وسوف نعامل ، في التحليل التالي ، أحد نصوص اللغة الطبيعية باعتباره وثيقة مصدرية . ومن الممكن تعريف مثل هذه الوثيقة للعمليات التالية :

- (أ) الاستنساخ ، وذلك بالنسخ اليدوي أو بإعادة الطباعة أو باستخدام أية وسيلة من وسائل التصوير . ويمكن للوثيقة الناتجة أن تكون بنفس الحجم أو بحجم مصغر أو بحجم مكبر .
- (ب) النقحرة transliteration : وهذه يمكن أن تكون ببساطة مجرد تغيير في مجموعة حروف الطباعة ، أو نقل النص إلى نظام كتابة مختلف (كالنقل مثلا من العربية إلى الرومانية) ، أو تحويل النص إلى شكل ترميز أو شفرة (كشفرة التثقيب مثلا) .
- (جـ) الترجمة إلى لغة أخرى .
- (د) إعادة الصياغة ؛ ونستعمل هذا المصطلح للدلالة على أى شكل من أشكال إعادة ترتيب تسلسل النص أو إخراجه .
- (هـ) الاقتطاف ، أى تشكيل وثيقة جديدة تشتمل فقط على جزء من النص الأصلي . ويمكن ربط عملية الاقتطاف هذه بعملية دمج نصين أو أكثر في وثيقة جديدة واحدة .
- (و) إبراز مفردات النص concordance : وهو شكل من أشكال إعادة الصياغة ، يتم فيه ترتيب جميع مفردات النص هجائيا ، مع بيان موضع كل كلمة في النص .
- (ز) التكتشف : وينصرف الذهن هنا للتكتشف المفصل للنص ، وذلك باقتطاف أو انتقاء الكلمات البارزة وترتيبها ترتيبا هجائيا .
- (ح) التلخيص : إعداد ملخص أو موجز أو مستخلص للنص .
- (ط) التعليق أو العرض : ويمكن لذلك أن يشتمل على التلخيص ، إلا أنه يتجاوز ذلك ليربط النص بأمور خارجة عنه .
- (ي) التمييز : وذلك بتخصيص نص وسيط meta-text أو بديل ، يدل بإحكام على موضوع النص الأصلي . ومن وسائل التمييز رؤوس الموضوعات والمصطلحات الواصفة ، وأرقام التصنيف .
- ومن الممكن تصوير عملية التحويل من وثيقة مصدرية ر (م) إلى ناتج ر (ل) على النحو التالي :

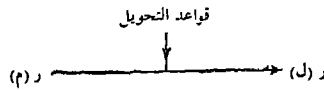

ومن الممكن لقواعد التحويل أن تكون صورية بحتة أو كتابية ، كذلك التي يمكن تطبيقها بواسطة الآلات ، ومن أمثلتها التعرف البصري على الحروف ، وذلك للنقحرة بين النص المطبوع والترميز الآلى . ومن جانب آخر يمكن للتحويل أن يكون نشاطا فكريا غير روتيني كما هو الحال في الترجمة أو العرض والنقد . ومن الممكن أن نجد بين هذين الطرفين درجات متفاوتة في إضفاء الطابع الشكلي أو التقنين . ويمكن لأي من أشكال التحويل هذه أن تتعرض للتحريف بالشوشرة ، كعيوب الاستنساخ ، وأخطاء النقحرة ، وأخطاء الترجمة . . . إلخ .

٤ / ٣ تجهيز البشر للمعلومات :

بينما كنا نوقوف في ميدان البيكاديللي Piccadilly Circus هتف أحد الرفاق ، « انظر ، هذا هندي أحمر » . دعنا ننظر في بعض جوانب هذه الواقعة .

(أ) إنها تدل على انتقائية الانتباه ؛ فمن بين عدد لا حصر له من الاشارات البصرية والسمعية التي تحاصر الحواس في ميدان البيكاديللي ، اجتذبت إشارات بعينها السمع والبصر .

(ب) إنها تدل على خبرة تعليمية سابقة ؛ فقد حدث في مناسبات سابقة إدراك ملامح مميزة معينة للبيئة وربطها بفكرة « الهندي الأحمر » . وقد تم اختزان الفكرة وتداعياتها في الذاكرة .

(ج) عند إدراك ملامح مماثلة في ميدان البيكاديللي تمت عملية مضاهاة مقابل الخصائص المختزنة ، وتحديد الفكرة المرتبطة بهذه الملامح والخصائص ، ثم استدعاؤها (شكل ٦ / ٣) .

الملامح البيئية المدركة

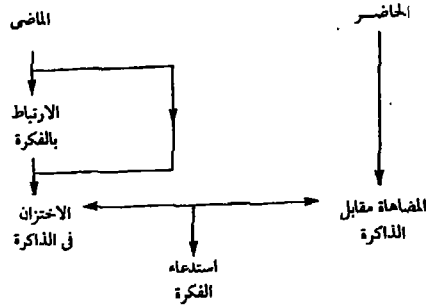

شكل ٦ / ٣ التعرف والاستدعاء (١)

دعنا نواصل متابعة الموقف في ميدان البيكاديللي . « ما علينا من الهندي الأحمر » أجبت أنا ، « علينا أن نبحث عن جورج » تفحصنا التجمعات الغفيرة . « ها هو ذا » قال رفيقي (شكل ٧ / ٣) .

وعلى ذلك فإن التجهيز البشري للمعلومات في هذا المستوى يمكن أن ينطوي على سلسلة من الأنشطة :

- (أ) الإدراك نفسه .
- (ب) تكوين مفاهيم من المدركات .
- (ج) الاختزان في الذاكرة .
- (د) الاستدعاء من الذاكرة .
- (هـ) مضاهاة المدركات بمحتوى الذاكرة .
- (و) مضاهاة الملامح المختزنة بالبيئة .

وحدوث هذه الأنشطة استنتاج له ما يدعمه فيما نلاحظه من حقائق . أما السبل التي تتم بها هذه الأنشطة فأمر آخر ، ولا تزال معرفتنا بها قاصرة ، وتمثل موضوعا للدراسات العلمية المكثفة . وكل ما يمكن عمله في هذا السياق هو أن نبين بشكل عام بعض وجهات النظر المعاصرة حول التجهيز البشري للمعلومات ، وتقييم مدى صلاحية وجهات النظر هذه بالنسبة لتداول المعلومات بوجه عام .

الملامح البيئية المدركة

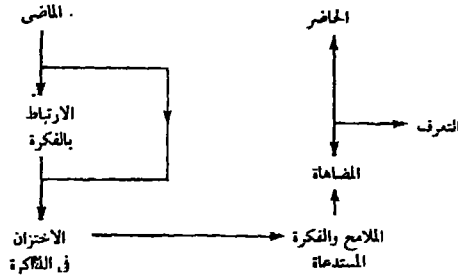

شكل ٣ / ٧ التعرف والاستدعاء (٢)

والإدراك الحسي ليس مجرد تسجيل بالتصوير الضوئي ، وإنما هناك اتفاق بأنه عملية تفاعلية يسهم فيها كل من البيئة التي يتم إدراكها ، ومحتويات الذاكرة البشرية . فما ندركه وكيف ندركه يتوقف على ما نعرفه . ويقدم سلومان (1978) Sloman شكل ٨ / ٣ ، ويرى أن معظم قراء الانجليزية سوف يرونه كومة من الحروف ، حيث حرف T فوق حرف X فوق حرف E لتشكيل فيما بينها كلمة EXIT . ولنلاحظ كم عملية يراها داخلة في ذلك .

(أ) تمييز الملامح في منظومة الحواس (أو تمييز نقاط التباين الواضح في المجال البصري) .

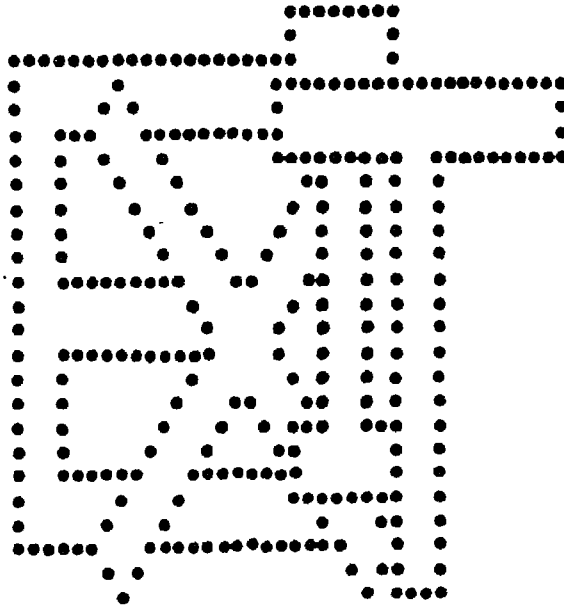

شكل ٣ / ٨ كومة من الحروف

(ب) تحديد الملامح التي تتجمع معاً لتشكيل وحدات أكبر (كأي النقاط تتجمع معاً في قطاعات طولية في الشكل مثلاً) .

(ج) تحديد الملامح التي يمكن تجاهلها نظراً لأنها ناتجة عن الشوشرة أو الصدفة ، أو لأنها لا علاقة لها بالمهمة الحالية .

(د) اتخاذ قرار عزل القطاعات المتجاورة والتي لا تتألف في الواقع مع بعضها البعض (كما هو الحال مثلا بالنسبة للنقاط المتقاربة التي تشكل أجزاء من حدود حروف مختلفة) .

(هـ) استخلاص استنتاجات تتجاوز المعطيات المباشرة (كالاستدلال مثلا على أن حافة أحد الأعمدة تمتد خلف عمود آخر) .

(و) تفسير المعطيات باعتبارها تمثل شيئا مختلفا تمام الاختلاف (كتفسير صورة مسطحة مثلا باعتبارها تمثل منظرا تقع فيه الأشياء على درجات عمق متفاوتة . ويقدم لنا شكل ٨/٣ مثلا غاية في البساطة) .

(ز) ملاحظة مظاهر التناقض في التفسير واستخدامها في إعادة توجيه الانتباه أو إعادة تفسير المعطيات .

(ح) التعرف على المؤثرات التي توحى بصلاحيه طريقة تحليل معينة ، أو توحى بوجود نمط تنظيمي معين في الصورة أو المنظر الذي تحدتد معالمه ، كالكشف عن أسلوب الصورة مثلا . ويمكن لذلك أن يجنب النظام الفطن الكثير من الجهد المبذود في البحث عن التحليلات والتفسيرات .

هذا ، وقد حلل لندساي ونورمان (1977) Lindsay and Norman نشاط الإدراك الحسي وفقا للأسس التالية ؛ فهناك عدد لا حصر له من المنبهات التي تصدر بلا انقطاع عن البيئة موجهة نحو الانسان . ومن الواضح أننا لا نحس إلا بجانب فقط من هذه المنبهات ، نظرا لأننا لا نستجيب إلا لقطاع محدود فقط من الأشعاعات والأصوات وغيرها من المنبهات . كما أن هناك عملية انتقاء أخرى ؛ فنحن في أى لحظة لا نوجه انتباهنا إلا لعدد قليل نسبيا من الاشارات . ويمكن للاختيار أن ينبع من الهدف أو الدافع العقلي الأني ، كما يمكن أن يكون مرده إلى تمتع الاشارة بأهمية عملية عالية ، أو يكون متأثرا ، ببساطة ، بقوة الاشارة . وعادة ما يتجه أنشط عمل تحليل عقلي نحو الاشارات التي تستأثر بأكبر قدر من الانتباه .

وترابط جميع العمليات التي ينطوي عليها الإدراك الحسي وتضافرها واضح الآن . ويمكن أن نجد من يجادل بأنه لا يمكن تحليل الإشارة إلا بعد اختيارها لتكون موضوعا للانتباه ، إلا أنه لا يمكن اختيارها لتكون موضوعا للانتباه إلا إذا تم تحليلها تحليلا جزئيا على الأقل . وينبغي أن لا ننسى أن العقل في نظره إلى الطبيعة واستكشافه لها ، وفي عمليات التحليل والتفسير وتغيير اتجاه الانتباه ، إنها تتعدل أنشطته وبشكل مستمر بالتقييم المرتد .

وقد تبين لنا كيف تتسم عملية التحليل بالتعقد . والخطوة الأولى في هذه العملية هي تحليل دقائق الاشارة ؛ فقد تبين على سبيل المثال أن التعرف على الشكل من جانب القرد يعتمد على تحليل الاشارات البصرية الواردة لأكثر من خمسين خلية في المخ ، حيث تستجيب كل خلية للحركة عبر المجال البصري لحافة ما في اتجاه معين (انظر شكل ٩/٣) . وهناك كثير من الخلايا الأخرى في القشرة المخية الخاصة بالبصر ، التي يمكن أن تكون كل منها موجهة لاستكشاف ملمح دقيق micro-feature بعينه . وبطرق لم يتم اكتشافها بعد ، يقدم الجهد المتضافر لهذه الخلايا المعلومات عن الصورة التي أمكن إدراكها .

وفي معرض تبسيطها لحقيقة تحليل الملامح ، يضع لندساي ونورمان Norman نظاما افتراضيا للتحليل ، من أجل التمييز بين حروف الأبجدية الرومانية . فإذا افترضنا أن كل خلية من خلايا المخ (أو مجموعة من الخلايا) يمكن أن يستجيب لـ :

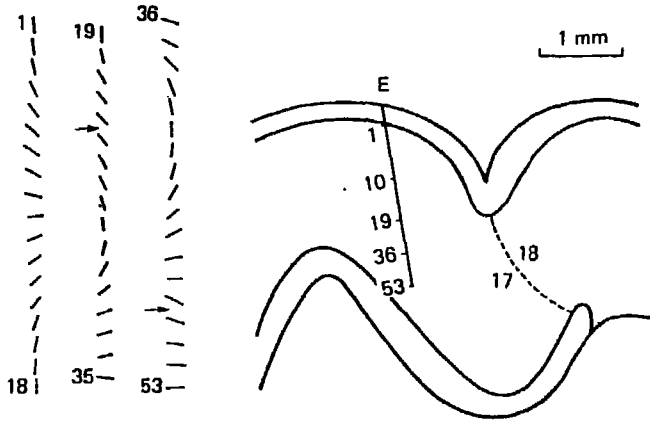

شكل ٩ / ٣ الاستجابات البصرية للصور . تجربة أجراها هوبيل Hubel وويسل Wiesel لتوضيح استجابات خلايا القشرة البصرية للقرود . وقد تم تحدير الحيوان وإدخال قطب كهربائي (E) في سطح القشرة . وتم توصيل هذا القطب بمكبر وجهاز لرسم الذبذبات oscilloscope يسجل احتمالات استجابة الخلايا - فكل خلية لا تستجيب إلا عندما تتحرك مجموعة من الأعمدة المعتمة بزاوية يعينها في المجال البصري للعين المقابلة . ثم أدخل القطب الكهربائي في القشرة حيث صادف الخلايا من ١ - ٥٣ ، والتي تعطي الاستجابات للأشكال الموضحة إلى اليسار .

- (أ) الخطوط الرأسية .
- (ب) الخطوط الأفقية .
- (ج) الخطوط المائلة .
- (د) الزوايا القائمة .
- (هـ) الزوايا الحادة .
- (و) المنحنيات المتقطعة .
- (ز) المنحنيات غير المتقطعة .

وتستطيع أن تخصي عدد مرات تردد كل ملمح ، حينئذ يمكن ترميز كل حرف من الحروف الكبيرة بمجموعة متميزة من الملامح ، كأن يكون حرف K على سبيل المثال خطا مستقيما واحدا وخطا مائلا واحدا ، وزاوية قائمة واحدة ، وزاويتين حادتين . ويتم تحليل الصورة المتلقاة للتعرف على ملامحها . وتضاهي نتيجة التحليل مقابل رصيد الذاكرة الذي ترتبط فيه كل مجموعة من مجموعات الملامح ، وبطريقة ما ، بالمفهوم الخاص بها ، أي الحرف الهجائي المعين .

وعملية الإدراك الحسي أكثر تعقدا من ذلك ؛ فللصورة البصرية خصائص مميزة تتجاوز الشكل أو الهيكل ؛ حيث يمكن للصورة أن تكون ملونة ، وذات درجات ضوئية وتكوينات مختلفة ، أو بها علامات مميزة ، أو بأحجام مختلفة . . . إلخ . أضف إلى ذلك أن أنشطة « تحليل الملامح » التي تمارس دورها يتم أيضا انتقاؤها بناء على الهدف أمن ناحية ، أو بناء على التلقين المرتد من محاولات التحليل السابقة . وتشكل عمليات الإدراك الحسي السابقة مباشرة على العملية التي يتم تحليلها آنيا سياقها متكامل ، ويمكن أن تحدد موضع المجموعة الفرعية للذاكرة التي يتم مقابلها مضاهاة الملامح ، أو التي يمكن أن تنبه لاجتماعات تحريرية خاصة بحالات المضاهاة المحتملة ؛ فإذا حدث على سبيل المثال أن تم تحليل الاشارتين

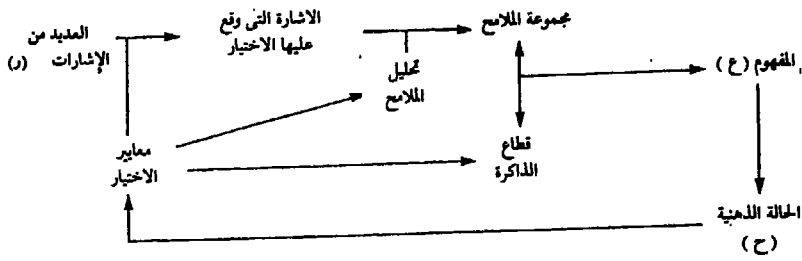

شكل ١٠ / ٣ . التجهيز البشري للمعلومات

السابقتين مباشرة باعتبارهما حروفا هجائية ، فإن العقل يكون مهياً لإدراك الإشارة التالية على أنها حرف أيضاً . (ويمكن أن يؤدي ذلك إلى خطأ إدراكي ، حيث يمكن على سبيل المثال إدراك الإشارة التالية 8 على أنها B) . ولدنيا على الأقل تفاعل بين العمليات كما هو موضح في شكل ١٠ / ٣ .

وباستعمال نفس الرموز التي سبق لنا استعمالها ، فإن المعلومات (ع) المستخلصة من الرسالة (ر) لتعديل الحالة الذهنية (ح) ، تتوقف على الحالة الأولية ح كما تتوقف على ر . وكما يقول لندساي ونورمان Lindsay and Norman فإن التجهيز البشري للمعلومات تسيره البيانات أو المعطيات (بواسطة ر) كما تسيره المفاهيم والأفكار (بواسطة ح) .

٥ / ٣ الخلاصة :

يمكن اعتبار شكل ١١ / ٣ تلخيصاً لمختلف أوجه تداول المعلومات كما عرضنا لها في هذا الفصل ؛ فالمصدر تصدر عنه رسالة ر (م) . وهذه الرسالة يتم نقلها عن طريق قناة ، ومن الممكن في أثناء هذه العملية أن تتعرض الرسالة للتعديل إلى ر (ل) . وهذه الرسالة تصل إلى المتلقي الذي يستخلص منها المعلومات ع . ونتيجة لذلك تتغير حالة المتلقي من ح (١) إلى ح (٢) .

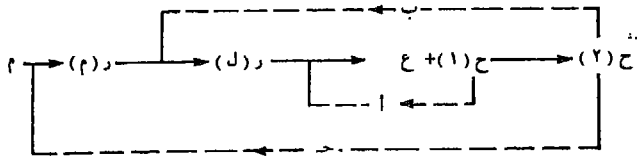

شكل ١١ / ٣ نموذج تداول المعلومات

ويوضح الشكل ثلاث حلقات للتلقين المرتد . وتعني الحلقة القصيرة (أ) التي تبدأ من ح (١) أن المعلومات المستخلصة من ر (ل) تتوقف على الحالة ح ، وعلى ذلك فإن ع ليست ببساطة دالة ر (ل) . أما الحلقة العليا (ب) والتي تبدأ من ح (٢) فتعني أنه يمكن للمتلقى ، نتيجة للمعلومات التي يتلقاها ، أن يحاول تعديل العلاقة بين ر (م) و ر (ل) ، كأن يرفع صوت المدياع مثلا ، أو يطلب من المصدر التحدث بوضوح أكثر ، أو يطلب إعداد ترجمة . أما أطول الحلقات (ج) والتي تبدأ من ح (٢) فتدل على أنه يمكن للمتلقى أن يحاول تعديل الرسالة الصادرة . وتعديل الانسان للتحكم الآلي في نظام

التدفئة المركزية أحد الأمثلة على ذلك ، نظرا لأن الهدف من هذا التعديل أن يصدر عن البيئة ما يفيد التغير في درجة الحرارة .

ما هي المضامين التي ينطوي عليها هذا التحليل بالنسبة لنموذجنا المبدئي لتداول المعلومات ، م — ق — ل ؟ فالموقف الذي يصوره هذا النموذج عبارة عن مصدر بشري ، تصدر عنه ، عن عمد ، رسائل قصد بها إعلام متلقي بشري يحد في البحث عن رسائل يمكن أن تكون إعلامية ، بالإضافة إلى قناة يتحكم فيها بشر يرغبون في تحقيق التواصل بين بعض المصادر والمتلقين . ويمكن أن نستخلص من هذا التصور ما يلي :

(أ) أن المعلومات التي يستخلصها متلقي معين فعلا من إحدى الرسائل تتوقف إلى حد بعيد على حالته المعرفية الراهنة ، وأنواع التغير المحتملة والتغير الذي يرغبه في حالته المعرفية .

(ب) يمكن للمعلومات المستخلصة أن تكون متصلة اتصالا هامشيا لا أكثر بما كان يقصد المصدر بثه في ر (م) ، ويرجع ذلك إما لعدم التعبير عن معلومات المصدر بوضوح في ر (م) وإما لأن هذه المعلومات تعرضت للتشويه من جانب القناة ، وبذلك لم تتح كاملة في (ل) ، وإما بسبب تركيز انتباه المتلقي .

(ج) يمكن للعلاقة بين ع الصادرة والمتلقاة أن تكون وثيقة تبعا لما تكون عليه حلقة التلقي المرتد (أ) من تفتح ذهني ، وقدرة على الاستجابة ، وما تكون عليه الحلقتان (ب) و (ج) من نشاط . ومن الواضح أن حدوث هذا الموقف أكثر ما يكون احتمالا في الاتصال المباشر غير الرسمي ، وأقل احتمالا في الأشكال الأخرى لتداول المعلومات .

(د) كذلك يوضح النموذج الوارد في بداية هذا الفصل ، والذي يربط البشر بالوثائق والآلات والطبيعة ، معنى القناة في النموذج م — ق — ل . وباستعمال نفس وسيات المسارات الواردة في هذا الرسم الذي أشرنا إليه ، دعنا ننظر في موقف يقوم فيه مصدر بكتابة نص (المسار ب) ، ويُطبع هذا النص (د) ويُعد له مستخلص (ج) ويُطبع هذا المستخلص (د) ثم يُقرأ هذا المستخلص (ب) من جانب متلقي يربطه بالنص (ج) ويُقرأ هذا الأخير (ب) . فما بين م و ل سلسلة اعتراضية كاملة من الوثائق التحريرية والمطبوعة ، فضلا عن الطابعين ، ومن يقومون بإعداد المستخلصات ، وناهيك عن موزعي النص المطبوع والمستخلصات ، وربما أيضا المكتبات التي يتم فيها الاطلاع على النصوص . وهذه كلها تشكل فيما بينها القناة الواصلة بين م و ل . وفي إطار القناة اتخذت قرارات من جانب بشر حول أي الرسائل تطبع ، وأي النصوص المطبوعة والمستخلصات المنشورة تجمع ، وفي أي المكتبات . ومن ثم ، فإن تأثير القناة على تداول المعلومات غاية في الوضوح .

سبق لنا أن أكدنا أن الاتصال يسود جميع الأنشطة الاجتماعية . ويوضح العرض الموجز في هذا الفصل أن تداول المعلومات بمفهومه العام سائد أيضا في الطبيعة . فالمادة والطاقة والمعلومات ، هي في الواقع الملامح الثلاثة الأساسية لعالمنا (*) .

(*) لا يسينا ذلك أنا ترى الله حلت عطته في كل ما حولنا . (المترجم)

الفصل الرابع

البشر و المعلومات

ينطوى أى شكل من أشكال التفاعل الاجتماعى على التواصل بين البشر . ويتركز اهتمامنا فى هذا الكتاب على تلك المناسبات التى يتم فيها تداول المعلومات ، إلا أنه ينبغى ألا ننسى أن هناك الكثير من العوامل المؤثرة فى أى شكل من أشكال التفاعل الاجتماعى ؛ فالتفاعل الاجتماعى يتأثر بعوامل تتصل بـ :

- (أ) الأفراد المشاركين .
- (ب) مناسبة الاتصال .
- (ج) البيئة التى يتم فيها التفاعل .
- (د) اتجاهات المشاركين نحو بعضهم البعض ، ونحو الاتصال ، ونحو البيئة .

وفىما يتعلق بالأفراد المشاركين ، سواء أكانوا من المتلقين أو من المصادر أو من عناصر القنوات ، يمكن لعوامل السن ، والجنس ، ومستوى التعليم ، والوظيفة ، والمكانة . . . الخ أن تؤثر جميعها فى تفاعلهم . ويمكن لما بين المشاركين من اختلافات فى أى من هذه الخصائص أن يكون لها أثرها . كذلك يمكن للعلاقات السائدة بين الأفراد أن تؤثر فى تفاعلهم ، فهل هم غرباء ، أم جمعتهم ببعضهم البعض ظروف طارئة ، أم أنهم زملاء دائمون ؟ كذلك يمكن لمناسبة الاتصال أن تؤثر أيضا فى تداول المعلومات ؛ فهل هى مجرد فضول عابر ، أم معلومات دعت الحاجة الماسة إليها لاستكمال مهمة ملحة ، أم حلقة جديدة فى دراسة متعمقة تتطور ببطء ، أم مادة ينبغى تذكرها نظرا لأنها يمكن أن تكون مفيدة فيما بعد ؟ كذلك يمكن للبيئة أن تكون عاملا لا يقل أهمية ؛ فيمكن للالتقاء بين المتلقى والمصدر أن يكون على أرض المتلقى ، أو على أرض المصدر ، أو على أرض مشتركة ، ويمكن أن يكون هناك أتاس آخرون ، كما هو الحال فى الاجتماعات والمؤتمرات ، ويمكن للظروف المادية للاتصال أن تكون جيدة أو سيئة ، كذلك يمكن للحصول على قناة أن يكون أمرا بسيطا لا ينطوى على رسميات ، كما يمكن أن يكون صراعا مع البيروقراطية . وأخيرا ، نصل إلى الاتجاهات ، وخاصة تلك الخاصة بالمتلقى ؛ كيف ينظر إلى المصدر أو القناة ؟ هل تؤثر فيه خصائص كل من المصدر والقناة بالإيجاب أم بالسلب ؟ هل يشعر المتلقى بالراحة والاطمئنان أم لا ؟ هل يهتم بشغف بالمعلومات التى يبحث عنها ، أم أن البحث عن المعلومات أمر ضرورى ولكنه عمل روتينى بغيبض ؟ كيف يستجيب المتلقى لبيئة الاتصال ؟ وللخبرات السابقة والدوافع والأمزجة أثرها فى سلوك المشارك تجاه الآخرين ، وتجاه الحاجة إلى المعلومات ، وتجاه مكان الاتصال .

ويمكن القول بإيجاز أن نشاط الاتصال ، شأنه فى ذلك شأن أى سلوك آخر ، هو حصيلة تفاعل

معقد بين العوامل . ويمكننا (مسابرة لشريف وشريف (1969) Sherif and Sherif) تلخيصه على النحو التالي :

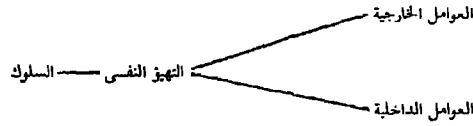

وتشمل العوامل الخارجية الأفراد الآخرين والنتائج الثقافية (الوثائق والتقنيات والبيئة) . أما العوامل الداخلية فتشمل الحالات المعرفية ، والاتجاهات والآراء ، والدوافع والأمزجة . وفي أى واقعة من واقعات الاتصال ، تتفاعل بعض هذه العوامل أو جميعها في التهيؤ النفسى لتفسر عن السلوك الناتج .

١ /٤ انتقائية الانتباه والتركيز :

في خضم هذا التنوع الكثيف في الرسائل الاعلامية التى نواجهها ، تقرر العوامل الداخلية والعوامل الخارجية أى الرسائل يمكن الالتفات إليها ، بل وأى المعلومات نستخلصها من الرسائل . ويعتبر التقرير التالى الذى أعده ديربورن وسامون (1958) Dearborn and Simon توضيحا جيدا للادراك الانتقائى .

فقد أجريت هذه الدراسة على مجموعة من ثلاثة وعشرين مديرا ينظمهم برنامج تدريبي للمديرين . وكان هؤلاء المديرين موزعين على الأقسام على النحو التالى : ستة يقسم المبيعات ، وخمسة فى الإنتاج ، وأربعة فى الحسابات ، وثمانية فى أقسام أخرى متفرقة . وطلب من المديرين قراءة إحدى حالات الكتب الدراسية المعيارية ، وهى حالة « شركة كاستنغو للصلب Castengo Steel Company » والتي تقدم قدرا كبيرا من الحقائق حول تنظيم الشركة والأنشطة التى تمارسها . وقبل مناقشة الحالة طلب من المديرين أن يبينوا فى عرض تحريري موجز « ما يرونه أهم مشكلة تواجه شركة كاستنغو للصلب ، المشكلة التى ينبغى أن يضعها المدير الجديد للشركة على قمة أولوياته » . وانتهت الدراسة إلى النتائج الواردة فى جدول ١ /٤ .

جدول ١ /٤ تحليل لمشكلات الشركة

الأقسام	العدد	عدد من اعتبروها أهم المشكلات		
		المبيعات	مراجعة التنظيم	العلاقات الانسانية
المبيعات	٦	٥	١	٠
الإنتاج	٥	١	٤	٠
الحسابات	٤	٣	٠	٠
أخرى	٨	١	٣	٣
المجموع	٢٣	١٠	٨	٣

ونلاحظ هنا أن خمسة من بين ستة من مديري المبيعات (٨٣٪) ذكروا المبيعات باعتبارها أهم المشكلات التي تواجه الشركة ، وفي مقابل ذلك لم يذكر المبيعات سوى خمسة فقط من السبعة عشر مديرا الباقين (٢٩٪) . أضف إلى ذلك أن من بين المديرين الخمسة ، خلاف مديري المبيعات ، الذين ذكروا المبيعات ، كان هناك ثلاثة من قسم الحسابات يقومون بمهام تنطوي على تحليل ربحية الانتاج . وقد ذُكرت المشكلات التنظيمية من جانب أربعة من بين خمسة من مديري الانتاج (٨٠٪) ، ومن جانب أربعة فقط من بين باقى المديرين والبالغ عددهم ثمانية عشر (٢٢٪) . ولم يذكر العلاقات الانسانية سوى ثلاثة مديرين فقط ، وكان هؤلاء من مديري العلاقات العامة ، والعلاقات الصناعية ، والأقسام الطبية بشركاتهم .

ويركز المديرون العاملون في قطاع الصناعة ، وعلى وجه التحديد ، على تلك المعلومات المتصلة بجوانب المشكلات المعقدة الخاصة بأنشطة الأقسام التي يعملون بها وأهداف هذه الأقسام . ويتحكم التنظيم الانتقائي للدراك في خطط المؤسسات وسياساتها . ويمكن القول بوجه عام أن البشر لا يهتمون إلا بتلك الاتصالات التي تمدهم بالمعرفة ، والتي تبدو على صلة وثيقة بأهدافهم وأغراضهم الشخصية ، والتي تجدها مكانا في أطهرهم المعرفية .

ولكل فئة اجتماعية أنماطها الحياتية ونظرتها الخاصة للعالم ، والتي تميزها عن غيرها ؛ فالمجتمعات الحديثة تتكون من أنواع مذهلة من «العوامل الاجتماعية» المختلفة ، ولكل عالم نظرتة المنظمة التي يكوونها البشر في تفاعلهم مع بعضهم البعض . وتتكون الأنماط السائدة للحياة الاجتماعية من التجمعات على اختلاف أنواعها ؛ فهناك عالم الطب ، وعالم التنظيمات العمالية ، وعالم المسرح . . . وهذه تترابط فيما بينها ، لا بالعمل التعاوني ، ولا بالتجمع التطوعي فحسب ، وإنما أيضا بتقاسم الاتصالات المنشورة (كالمجلات والصحف) أيضا . وكما يقول شيبوتانى (1955) Shibutani ، فإن كل وسط اجتماعي يعتبر منطقة ثقافية ، ترسم معالم تحومها حدود الاتصال الفعال . وفي إطار كل منطقة تنمو لغة خاصة للاتصال ، لغة اصطلاحية أو لهجة خاصة . وبذلك تساعد قنوات الاتصال العامة على نشأة مثل هذه العوامل الاجتماعية ، وعلى دعم مقوماتها بمجرد نشأتها ، وبذلك لا يتعرض أفراد الجماعة ، انتقائيا ، إلا لقطاع معين فقط من الرسائل الإعلامية .

٢/٤ الخصائص اللغوية للرسائل :

يؤدى هذا التعدد في الأوساط أو العوامل الاجتماعية ، أو هذا التفتت في المجتمعات اللغوية إلى صعوبة فهم الرسائل المتبادلة بين هذه الفئات . وأكثر ما يكون هذا وضوحا عندما يتعلق الأمر بلغتين طبيعيتين مختلفتين ، حيث يعد « حاجز اللغة الأجنبية » حاجزا فعليا في تداول المعلومات . إلا أنه يحدث أيضا في نطاق نفس المجتمع اللغوي أن تكون هناك قيود تحول دون الفهم والاستيعاب . فالبشر يتفاوتون فيما بينهم في حجم حصيلة مفرداتهم اللغوية وحدود هذه الحصيلة ومدى ثرائها ، كما يتفاوتون أيضا في مدى بساطة أو تعقد تركيباتهم النحوية ، وفي أساليب حديثهم أو كتاباتهم . ومن ثم فإن النصوص الناتجة عن أدائهم اللغوي تتفاوت في مدى انقراثيتها ، وقد أمكن وضع عدد من مقاييس هذه الخاصية ، واستخدام هذه المقاييس في تقييم الأنواع المختلفة من الوثائق .

وتعتمد معظم مقاييس الانقرائية على تواتر الكلمات الطويلة والجمل الطويلة في النص . ويصف وليامز (1976) Williams ، على سبيل المثال رسم فراى Fry البياني للانقرائية . ويتم في هذا الرسم البياني إحصاء متوسط أعداد المقاطع والجمل لكل مئة كلمة في النص ، ويتم تحويل هذا المتوسط إلى درجة تعبر عن مدى صعوبة الفهم والاستيعاب ، ثم يتم ربط هذه الدرجة بدورها « بالعمر القرائي » للنص . ويوضح جدول ٢/٤ درجات فراى لبعض المواد المطبوعة التي يمكن أن يصادفها الكبار . ويتطلب عقد الايجار أو الشراء العادي سنا قرائيا عاليا إلى الحد الذي يخرج عن مجال رسم فراى البياني . كذلك

جدول ٢/٤ درجات فسرائ

الدرجة	العمر القرائي	النص
٨	١٣ - ١٤	رموز الطرق السريعة
٩	١٤ - ١٥	تعليمات خليط عجينة الفطائر
١٠	١٥ - ١٦	استمارة ضريبة الدخل
١١	١٦ - ١٧	ما ينبغي عمله عند الإصابة برذاذ البوتاس
١٢	١٧ - ١٨	استمارة طلب الانضمام للنقابات العمالية
١٢	١٧ - ١٨	استمارة طلب الحصول على معونة اجتماعية

يستخدم اختبار فليش Flesch للانقرائية إحصاء الكلمات وطول الجمل ، إلا أنه يربط بينها في معادلة مختلفة . وبناء على هذا الاختبار أورد هوفمان ووليامز/ (1977) Hoffman and Williams في كتاب أحد المقررات الدراسية في الجامعة المفتوحة Open University الأعمار القرائية لبعض المواد الأخرى (جدول ٣/٤) . وقد لا تبدو هذه الأعمار القرائية لأول وهلة بالغة الارتفاع ، ولكن عندما نتذكر أن « القدرة الوظيفية على القراءة والكتابة » تحدد على أساس العمر القرائي تسع سنوات ، فإنه يتضح لنا أنه من المحتمل أن تعجز الوثائق عن إيصال المعلومات بوضوح إلى جميع المتلقين المحتملين .

جدول ٣/٤ الأعمار القرائية الناتجة عن اختبار فليش

العمر القرائي	النص
١٢	نظام الصليب الأخضر
١٣	حقوق المشتري
١٤	كتيب الحوالات البريدية الدولية
١٦	جدول مواعيد الحافلات
١٩	طلب وثائق التأمين
٢٢	استمارة الادخار في حدود الدخل
٢٤	اخطارات بنك إنجلترا للمسافرين

وبصرف النظر عن الكليات الطويلة والجمل المطولة ، وأسلوب التعبير ، تقدم النصوص حواجز تحول دون الفهم والاستيعاب ناشئة عن المصطلحات المتخصصة . فكثير من النصوص التي نظرنا في انقرايتها توا تدخل في عداد المصادر « الرسمية » . وتؤدي الأنشطة التخصصية التي تمارسها المؤسسات الادارية ، إلى نشأة مفردات متخصصة . ويقتبس جاورز وفريزر (1973) Gowers and Fraser المثال (الخيالي رغم واقعيته) التالي من إحدى المذكرات الداخلية :

“ These are all time - expired clause 4 optants and delay in referral would distort the quarterly submission - ratio ”

ويعقب المؤلفان المشار إليها قائلين :

هذا النص هو اللغة المتخصصة بعينها . إلا أنه على الرغم من مساوئه فإن له ما يبرره على طول الخط ، نظرا لأنه يؤدي فعلا وبكفاءة ما قصد به ؛ فكل من الكاتب والقارئ يعرف بدقة معنى time-expired clause 4 optant ، كما يعرف أيضا المعاني الخاصة المرتبطة بكل من referral و submission-ratio ولصيغة الفقرة بشكل يمكن فهمه من جانب غير المتأقلم مع السياق ، فإن الأمر قد يتطلب خمسة أضعاف الحيز على الأقل ، وربما يسفر ، إن أسفر عن شيء ، عن ناتج أقل وضوحا بالنسبة للمتأقلم مع السياق ، والذي إليه وحده يوجه الخطاب ووجه الخطورة بالنسبة للمسئول الرسمي ، أو أى شخص آخر تعود على استعمال هذا النوع من اللغة الخاصة للاتصال الداخلى ، أنه يمكن أن ينزلق إلى استعمالها فى الاتصال الخارجى أيضا ، وبذلك يصبح غير مفهوم كليا أو جزئيا .

وفى سياق حديثه عن اللغات الخاصة بوجه عام ، يعقب هرتسler (1965) Hertzler قائلا :

لكل جماعة من جماعات العمل المرتبطة بصناعة أو حرفة أو تجارة أو مهنة معينة ، ولكل فن أو علم أو ثقافة ، أو صناعة أو رياضة أو هواية أو ملة معينة ، ولكل جماعة عقائدية أو طائفية أيا كان نوعها ، ولكل مدرسة فكرية ، ولكل نشاط تنظيمى موحد ، لكل هؤلاء جميعا مصطلحاتهم الخاصة . وتشتمل هذه المصطلحات على الأسماء وغيرها من الكليات الوصفية والتعريفية ، والعبارات الاصطلاحية ، وغيرها من الرموز الخاصة بالأشياء والحالات والحقائق والاهتمامات والقيم والمفاهيم والمبادئ والعمليات والأساليب والإجراءات والعلاقات والفئات والأغراض والأهداف والمنتجات وغيرها من الجوانب التقنية والتخصصية ، التى يهتم بها أفراد الجماعة . وتستعمل الأسماء التى لا لبس فيها للدلالة على الأشياء والأحداث التى تعجز اللغة العادية عن وصفها بالشكل المناسب فى بعض الأحيان . كما يحدث أحيانا أن تستعمل المفردات العادية استعمالا خاصا أو بمعنى اصطلاحى خاص . هذا بالإضافة إلى استعارة المصطلحات الخاصة من لغات أخرى أو اختراعها فى بعض الأحيان .

وعندما يتصل أحد المتخصصين بزميل له فى نفس التخصص فإن استعمال اللغة الخاصة يساعد على الفهم والاستيعاب . إلا أنه بمجرد أن يشعر أحد المتلقين بالحاجة إلى معلومات من خارج التخصص تظهر الصعوبات . وحتى إذا ما حاول المتخصص الكتابة لصالح هؤلاء الذين لا يتمون إلى تخصصه ، فإنه

قد لا يكون قادرا على التعبير عن أفكاره بشكل جلي مفهوم . وغالبا ما يقف حاجز اللغة الخاصة حائلا دون التدفق السلس للمعلومات العلمية إلى التقانة ، وتدفق المعلومات البيولوجية والكيميائية إلى ممارسة الطب ، وتدفق المعلومات السلوكية إلى الرعاية الاجتماعية .

٣/٤ وسائل الاتصال :

اللغة الطبيعية هي أكثر أشكال الاتصال شيوعا في بث المعلومات ، إلا أنه من الممكن عادة مسانديتها بالإيضاحات المصورة ، أو التسجيلات السمعية ، أو الأشياء الواقعية (كالعينات والنماذج . . إلخ) . ويحدث في بعض الأحيان أن تكون هذه الوسائل المساعدة أكثر أهمية من أى وصف لفظي يصاحبها . وبصرف النظر عن مثل هذه الأشياء ، وكذلك أيضا عن تسجيلات الأصوات غير اللفظية (كتغريد الطير) فإننا يمكن أن نصف وسائل الاتصال كما في جدول ٤/٤ .

جدول ٤/٤ تصنيف وسائل الاتصال

المصورات		اللغة الطبيعية	
(د) المتحركة	(جـ) الثابتة	(ب) التحريرية	(أ) الشفوية
الفيلم الصامت	الرسم التخطيطي	الخطاب	المحادثة
شريط الفيديو	الرسم الملون	المخطوط	المحاضرة
	الصور الضوئية	النص المكتوب بالآلة الطابعة	التسجيل السمعي
	الطباعة	النص المستنسخ	الهاتف
	الشرائح	النص المطبوع	الإذاعة
	قصاصات الأفلام	النسخة المصورة	
		النص المصغر	
		النص الإلكتروني	
		مخرجات الحاسب	
		مخرجات آلات الطباعة عن بعد	
		مخرجات التلفزيون	

ومن الممكن الخروج بعدة توافيق من جدول ٤/٤ مثل :

- (أ) و (ب) التسجيل السمعي والشرائح ؛ الصورة الصوتية .
- (ب) و (جـ) النص المصحوب بالإيضاحات .
- (أ) و (د) الفيلم الناطق ، والبث التلفزيوني ، والتسجيلات السمعية .
- (أ) و (ب) و (جـ) و (د) التسجيلات متعددة الأشكال .

هذا ويعرض دنكان (1964) Duncan مجموعة ممتازة من وسائل الاتصال في شكل هرمي (جدول ٥/٤) . وكلما نزلنا في الجدول ارتفعت تكلفة الوحدة وتزايدت صعوبة التقديم ، وازداد حجم المتلقين المحتملين ، بينما تتضاءل سهولة الاستخدام ودرجة التخصص .

<p>تزايد سهولة الاستخدام — سهولة التقديم — انخفاض التكلفة</p>	<p>كاملة أو بها فجوات متعمدة</p> <p>المذكرات المخطوطة للمحاضر أو المشارك المذكرات المستنسخة، والورائيات والمراجع الصور المستنسخة</p>	<p>تزايد التكلفة — صعوبة التقديم — العدد المحتمل للمتلقين</p>
	<p>العروض الجدارية (بما في ذلك سبورات الطباشير) العينات (الطبيعية، أى الأشياء الحقيقية) النماذج التنفيذية، والنماذج الهيكلية والنماذج المكبرة</p>	
	<p>خيال الظل الكتب الدراسية المطبوعة وكتب التمرينات اللوحة المبرجة ونصوص الكتب</p>	
	<p>الأشرطة السمعية، المحلية أو العامة، والأسطوانات المختبرات اللغوية (السمعية فقط)</p>	
	<p>الشرائح الثابتة، وقصاصات الأفلام، والفانوس السحري التدريس بالمواد السمعية، والمختبرات اللغوية المتطورة الرسوم المجسمة نظم العرض بالفانوس السحري المتحرك</p>	
	<p>الأفلام الصامتة الأفلام الناطقة بالصوت المغنط (المتغير) الأفلام الناطقة بالصوت الضوئى (الثابت)</p>	
	<p>النصوص المبرجة فى الأشكال المتداولة بواسطة الآلات الإذاعة المرئية (الإذاعة الصوتية والمرئية المحلية) أشرطة الفيديو نظم الاستجابة للمتلقين البرامج التلفزيونية المباشرة نظم التعليم بواسطة الحاسب الالكترونى الإذاعة الصوتية الإذاعة المرئية</p>	

وقد ناقش شرام Schramm (في Pool et al., 1973) أوجه الاختلاف بين وسائل الاتصال من ست

زوايا :

(أ) الحواس المتأثرة : فالاتصال المباشر (سواء كان بالمحادثة أو بالمحاضرة) يتيح فرصة تنبيه جميع الحواس ، وكذلك استخدام جميع الوسائل ، كاللغة الشفوية والتحريرية ، والصور ، والأصوات ، والعينات . أما التلفزيون والأفلام الناطقة فإنها تعتمد على كل من العين والأذن ، في حين يعتمد المذياع على الأذن فقط ، بينما تعتمد النصوص على العين فقط . أما التسجيلات متعددة الأشكال فإنها تعتمد على كل من السمع والبصر . وإذا كان الهاتف يتعامل الآن مع الأذن فقط ، فإن الهاتف المصور في الطريق .

(ب) فرصة التلقيح المرتد : وهذه تبلغ أقصى مداها في المحادثة ، وتتضاءل كلما ازداد عدد المشاركين في الاتصال المباشر . أما الهاتف فإنه يضعف التلقيح المرتد ، بينما يصل هذا التلقيح أدنى حد له في الإذاعة والمواد المسجلة .

(ج) مدى تحكم المتلقي : يمكن للمتلقى في الاتصال المباشر أن يوجه الأسئلة وأن يعمل على توجيه دفة الحديث أو المناقشة . أما الشخص الذي يقرأ نصا أو يستخدم مادة مسجلة فإنه لا يستطيع إلا أن يحافظ على قدرته على الملاحظة فقط . وعلى ذلك فإن المستمع إلى المذياع ومشاهد الفيلم السينمائي ، أو التلفزيون لا يستطيع ممارسة مثل هذا التحكم .

(د) طبيعة ترميز الرسالة : تختلف نسبة الاتصال اللفظي والاتصال غير اللفظي اختلافا شاسعا من وسيلة لأخرى . فالنص وحده اتصال لفظي في سدهاء ولحمته ، بينما اللغة الشفوية تساعد على تعبيرات السوجه والإيحاءات . ويمكن للتلفزيون والفيلم أن يكونا غير لفظيين أساسا . ومن الممكن في الوسائل المطبوعة الاستخلاص بسهولة ، بينما يمكن في الوسائل السمعية التوضيح بشكل محدد .

(هـ) القدرة على الانتشار : لنقل الرسالة عبر المسافات والأزمان بالاستنساخ والبث ، أثره الكبير ولا شك على عدد المتلقين المحتملين .

(و) القدرة على حفظ الرسالة : لا يسفر الاتصال المباشر والإذاعة بطبيعتها عن أثر مادي باقٍ ، ولا يمكن المحافظة على الرسائل إلا بتسجيلها بأي شكل من الأشكال . ويمكن للوسائل المطبوعة أن تكفل المحافظة على النص والصورة .

وكما خلص شرام Schramm ، فإن « أهمية المكتبات ودور المحفوظات والموسوعات تؤكد أهمية هذه الوظيفة في وقتنا الحاضر ؛ ففي هذا الموقف الذي بلغت فيه تحمة المعلومات ذروتها ، تدعو الحاجة لوجود نظم معلومات جديدة تدعم جهود اختزان المعلومات . ولما كانت المواد السمعية قد أصبحت الآن على جانب كبير من الأهمية في حياتنا ، فإن الحاجة تدعو أيضا لوجود أساليب جديدة للاختزان والاسترجاع تناسبها » .

ويمكن أن نطلق على نوعية الوسائل المستخدمة في نقل أية معلومات بعينها « طريقة العرض » . كما يمكننا أن نفترض تآثر استجابة أى متلقٍ لأى طريقة عرض بعينها ، والدرجة التي يتم بها استيعاب المعلومات ، بخصائص المحتوى الموضوعي :

(أ) مدى تعقد المحتوى الموضوعي ومدى جدته .

- (ب) موقعه على مدرج التجريد أو التجسيد .
- (ج) ما إذا كان يحظى بالاهتمام الشخصي للمتلقى أم كان يمثل مجرد اهتمام عام فقط .
وتدخل هنا خصائص المتلقى أيضا .
- (د) ما إذا كان يتداول الكلمات بسهولة أم يشعر بالألفة أكثر مع الأشياء أو مع الصور .
- (هـ) ما إذا كان يقرأ بسهولة ، أم يعاني صعوبة في القراءة ، أم لا يقرأ على الإطلاق .
- (و) حاجته إلى التفاعل والتلقي المرتد لزيادة الفهم .
- (ز) مدى سرعته في استيعاب المعلومات .
- (ح) مدى إلحاح حاجته إلى المعلومات .
- وناهيك عن نوعية أو مستوى العرض نفسه . وهناك ما يدل على أنه إذا ما تبين للمتلقى المحتمل أن المحتوى الموضوعي معقد أو جديد أو مجرد ، أو أن الحاجة إليه ملحة ، فإنه من المرجح أن يبحث عن طريقة تفاعلية للاتصال ، كالاتصال المباشر مع الشخص الذي يعرفه (Wolek, 1970; Rogers and Shoemaker, 1971; Gralewski-Vickery, 1976).

٤ / ٤ ربط المصدر بالمتلقى :

ميزنا بين المصدر النهائي للرسالة الاعلامية والوسيط الذي يمكن أن تصل من خلاله إلى المتلقى ، إلا أنه في تداول المعلومات قلما يكون هذا التمييز واضحا بجلاء للمتلقى .

ويتوقف مدى ما يديه المتلقى من اهتمام بما يصادفه من رسائل ، ومدى ما يستوعبه من معلومات منها ، ومدى ثقته فيها ، يتوقف إلى حد ما على استجابته لمصدرها المباشر أو مصدرها النهائي . وكما يقول ماك كويل (1975) McQuail :

« من بين العوامل المؤثرة خبرة المصدر كما تتبدى للمتلقى ، ويمكن لذلك أن يختلط بالأحكام المتعلقة بمكانة المصدر وضمانات الثقة فيه . . . أما العامل الثاني فهو مدى ما تتوسم في المصدر من موضوعية واقتدار . . . وأخيرا ، هناك العوامل الخاصة بمدى التألف والتشابه بين المصدر والمتلقى » .

ومن المرجح عادة أن تكون فرص نجاح تداول المعلومات أفضل إذا ما تم هذا التداول بين مصدر (أو وسيط) ومتلقي متآلفين أو متشابهين . ويسمى كل من روجرز وشوميكير (Rogers and Shoemaker 1971) هذه النوعية من التشابه بالانتساب المتجانس homophily وعكسه الانتساب المختلف أو غير المتجانس heterophily . ويقصد بالانتساب المتجانس درجة اشتراك كل اثنين من الأفراد ، يتصلان ببعضهما البعض ، في المعتقدات والقيم والأساس التعليمي والمكانة الاجتماعية . . . إلخ . ومن المرجح للفردين اللذين ينتميان لنفس الفئة الاجتماعية أن يكونا متجانسين ، ومن ثم يتصلان ببعضهما البعض بفعالية .

وعادة ما تنشأ مشكلات تداول المعلومات إذا ما كان المصدر المباشر أو النهائي والمتلقى غير متجانسين في الانتساب ؛ فمن الممكن على سبيل المثال أن يكون المصدر أكثر تضلعا في الموضوع من

المتلقى بشكل واضح ، ويمكن ربط هذه الحالة بأوجه الاختلاف في الأساس التعليمي والمكانة الاجتماعية ، وكذلك ، وكما سبق أن رأينا ، باستعمال اللغة الخاصة . ويمكن لكل هذا أن يؤدي إلى الحد من فعالية الاتصال . وغالبا ما يبحث المتلقون عن مصادر أكثر منهم تمكنا من الناحية التقنية بقليل في موضوع الاهتمام ، لا الأكثر منهم تمكنا بشكل كبير ، وذلك للحد قدر الامكان من التراث غير المتجانس .

ويمكن لأي انسان ، من وقت لآخر ، أن يقوم بدور الوسيط بين أحد المصادر النهائية للمعلومات وأحد المتلقين . ويحدد هافلوك ورفاقه (Havelock et al. (1969 معالم سلسلة كاملة من المواقف التي تقوم فيها فئات مختلفة من البشر بدور الوسيط ، أي « وسطاء المعلومات Knowledge linkers » أو هزرات الوصل ، كالفئات التالية :

(أ) نقل المعلومات من هؤلاء الذين يتجوتها إلى هؤلاء الذين يفيدون منها ، كالمدرسين ، والمدرسين ، والموجهين ، والصحفيين العلميين ، والعاملين في الارشاد الزراعي ومهندسي النظم ، على سبيل المثال لا الحصر .

(ب) مساعدة المستفيدين في التعرف على المشكلات والمصادر ، وربطهم بالمصادر المناسبة ، كما هو الحال بالنسبة للمرشدين والمستشارين .

(ج) تحقيق الوصل بالتأثير وتقديم المثال والنموذج ، كما هو الحال بالنسبة لقادة الفكر « وسدنة المعرفة gatekeepers » .

(د) مساعدة المستفيدين في كيفية تطبيق المعرفة ، كما هو الحال مثلا بالنسبة للعاملين في البحوث التطبيقية والتطوير ، والباحثين الاكاديميين والمهندسين .

دعنا الآن نركز اهتمامنا على المهن التي تتركز مهامها في الاضطلاع بدور المحول أو الربط أو الوسيط بين المصدر والمتلقى . ويمكن النظر إلى بعض من ذكرهم هافلوك من هذه الزاوية ، مثل مسئولى التطوير ، والمستشارين والمدرسين ، والصحفيين العلميين . وقد أبرز ألفرد سميث (1980) Alfred Smith على وجه التخصيص كلا من الصحفيين والمترجمين والمدرسين والمكتبيين ، باعتبارهم وسطاء أو « رجال الربط » . وهو ينظر إليهم باعتبارهم قادرين على اختزان المعلومات وتبسيطها وتنظيمها ، بالإضافة إلى التحويل والبث وفقا للطرق التي نبينها فيما بعد .

وربط المصدر بالمتلقى ليس بالمهمة السهلة ؛ فغالبا ما يكون على الرابط التوفيق بين الطرفين ، وربما يقوم بتعديل رسالة المصدر لكي يجعلها سهلة الهضم مقبولة من جانب المتلقى . وحيثما يكون دور الوسيط لا اغنى عنه (أى حيثما لا يستطيع م و ل الاتصال مباشرة) فإنه يمكن أن يكون همزة الوصل كما يمكنه أيضا تجنب ذلك ؛ فهو في موقف يتيح له القدرة على ممارسة نوع من التحكم في الاتصال . فالوسيط يختزن الرسائل ، وبذلك يستطيع تحقيق الربط بين المصادر والمتلقين ممن لا تفصل بينهم المسافات فحسب وإنما أيضا رغم الفواصل الزمنية بينهم . وفضلا عن الربط والاختزان يقوم الوسطاء أيضا « بتبسيط » الاتصالات . ومن الممكن عند تعديل إحدى الرسائل المصدرية بما يتناسب والاحتياجات المحتملة للمتلقى إساءة تفسير هذه الرسالة ، ومن ثم تشويهها . وغالبا ما يكون على الوسيط أن يحل المعاني ليكشف عن تلك التي لم تنتبه لها ، ومن ثم فإنه يغير المعاني حتى يصبح قادرا على إيصالها .

وكهمزة وصل ، فإن الوسيط عادة ما يقدر أهمية المرونة والتوفيق بين سلسلة دائمة التغير من المصادر

والمتلقيين ، إلا أن سميث يرى في نشاطه الآخر ، وهو الاختزان « أثنى عامل محافظ في المجتمع » ذلك لأنه العامل الذى يحافظ على مكانة الوسيط دون تغير . وفى سعيه للحصول على المعلومات ، وتجهيز المعلومات ، وإيصال المعلومات ، غالبا ما يتحمل الوسيط عبئا زائدا ، ويحدد هافلوك بعض مشكلات الوسيط الخاصة بالعبء الزائد كما في جدول ٦/٤ .

ويؤكد كل من سميث وهافلوك « هامشية » الوسيط . فلا يمكن استيعابه فى أى من الجانبين اللذين يربط بينهما ، وإنما عليه أن يظل دائما فى منتصف الطريق . وقد لا يكون هناك تراث مشترك أو انتساب وثيق يجمعه وأى من الطرفين ، المصدر أو المتلقى ، ومن ثم فإنه قد لا يتصل بيسر بأى منها . ولتعويض هذا الشعور بالهامشية ، والذى يمكن أن يفسر بالدونية ، فإن الوسيط يمكن أن يبالغ فى التركيز على عنصر التحكم فى أدواته لوظيفته .

جدول ٦/٤ بعض مشكلات العبء الزائد

الصعوبة	التعقد	الكم
المعلومات متاحة	المصادر مفرقة فى الجوانب التقنية مما يتطلب درجة عالية من التمكن العلمى .	جمع المعلومات من مصادر كثيرة جدا
تتطلب الأشكال التى ينبغى بها تجميع المعلومات قدرا كبيرا من الجهد (تنظيم دورة تدريبية كاملة مثلا) .	نقل المعلومات من الشكل المفرق فى التقنية إلى الشكل البالغ التبسيط والمعد للاستخدام .	تجميع مفردات كثيرة جدا من المعلومات
من الصعب بمكان الوصول إلى المستفيدين والتأثير فيهم .	لا يبد من إيصال المعلومات التى تتسم بالتعقد والصعوبة إلى المستفيد	توزيع المعلومات على أعداد كبيرة جدا من البشر

٥/٤ الجماعات والمنظمات :

يتسم المجتمع ، كما سبق أن أشرنا فى التعقيب على « العوالم الاجتماعية » واللغات المتخصصة ، بالتنظيم المحكم ؛ فعادة ما تقسمنا الالتزامات الوظيفية والاهتمامات الشخصية إلى العديد من الجماعات ، والاتحادات ، والمنظمات ، والمجتمعات . وهناك الكثير من عمليات تداول المعلومات التى تتم فى إطار مثل هذه السياقات المنظمة . ويتركز اهتمامنا بوجه خاص فى هذا القسم على الاتصال فى الجماعات الأولية .

ومن الممكن تعريف الجماعة الأولية ؛ بمصطلحات الاتصال ، بأنها « مجموعة من الأفراد يتصل بعضهم ببعض بكثافة فى غالب الأحيان ، وعلى مدى زمنى طويل نسبيا ، وعادة ما يكونون قلة إلى الحد الذى يمكن معه لأى فرد أن يكون قادرا على الاتصال بجميع أقرانه ، لا عن طريق وسيط ، وإنما بشكل مباشر » (Homans , 1951) . ولتداول المعلومات أهميته الخاصة بالنسبة لتلك الجماعات التى تفضل بمهام جماعية ، وعادة ما تشكل « جماعات العمل » هذه العناصر المكونة لمنظمات أكبر .

وفى نطاق الجماعة الواحدة يمكن لبعض الأفراد أن يكونوا أنشط من غيرهم فى الاتصال . فقد تبين

ليبيلز ورفاقه (1951) Bales *et al.* في إحدى الدراسات التجريبية لجماعة من ستة أفراد ، نمط الاتصال المين في جدول ٧/٤ .

جدول ٧/٤ الاتصال في نطاق إحدى الجماعات

مجموع واقعات الاتصال التي بدأها	الاتصال بالجماعة ككل	مجموع واقعات الاتصال بالأفراد	بالأفراد						الشخص الذي يبدأ الاتصال
			٦	٥	٤	٣	٢	١	
٩١٦٧	٥٦٦١	٣٥٠٦	٣١٧	٤٤٥	٥٤٥	٩٦١	١٢٣٨	٠	١
٣٩٨٩	١٢١١	٢٢٧٨	١٠٢	١٧٥	٣١٠	٤٤٣		١٧٤٨	٢
٣٠٢٧	٧٤٢	٢٢٨٥	٦٩	١٢٥	٣٠٥		٤١٥	١٣٧١	٣
٢٣٥٢	٦٧٦	١٦٧٦	٤٩	٨٣		٢٨٢	٣١٠	٩٥٢	٤
١٥٨٤	٤٤٣	١١٤١	٢٨		٨٣	١٤٤	٢٢٤	٦٦٢	٥
١١٩٢	٣٧٣	٨١٩			٤٤	٦٥	١١٤	١٢٦	٦
٢١٣١١	٩١٠٦	١٢٢٠٥	٥٦٥	٨٧٢	١٣٠٨	١٩٤٤	٢٣١٣	٥٢٠٣	مجموع ما تلقاه

وكما هو واضح فإن الشخص رقم ١ يبدأ ويتلقى أكبر عدد من الاتصالات بينما يبدأ الشخص رقم ٦ ويتلقى أقل عدد . وفي جميع صفوف الجدول وأعمدته تقريبا يسود نفس الترتيب الطبقي من ١ إلى ٦ .

وقد قام آلن ورفاقه (1970) Allen *et al.* بدراسة التفاعل في نطاق بعض جماعات العمل الأكبر حجما والواقعية في نفس الوقت ، وذلك بسؤال أعضاء الجماعة عن اتصالاتهم الخاصة بالمعلومات التقنية . ويوضح شكل ١/٤ على سبيل المثال « من يتصل بمن » من بين أعضاء أحد مختبرات البحث والتطوير في مجال الهندسة ، والبالغ عددهم ٧٧ عضوا . وهناك بعض الأفراد الذين يتصل بهم كثيرون (كما هو الحال مثلا بالنسبة لرقم ٥٩) وهناك آخرون يتلقون الاتصالات ويأخذون زمام المبادرة في الاتصالات في نفس الوقت (كما هو الحال مثلا بالنسبة لرقم ٣٢) ، وهناك بعض الأفراد الذين لم يستشرهم سوى شخص واحد فقط (مثل أرقام ٤٧ و ٩ و ١٢ و ٧ و ٣ و ٢٠ و رقم ٣١) ، هذا بالإضافة إلى مجموعتين فرعيتين أو ثلاث (في الأركان) ممن لا يتفاعلون مع بقية العاملين في المختبر إلا في أضيق الحدود وربما بدوا منعزلين تماما .

وكان هذا المختبر الهندسي واحداً من ثمانية أقسام في إحدى منظمات البحث والتطوير يبلغ مجموع العاملين بها أربعمئة فرداً . وقد تبين بوجه عام وجود أربع فئات من الأفراد في كل مختبر من المختبرات الفرعية :

(أ) « السدنة » ممن يستشيرهم الآخرون بكثافة (نجوم الاتصال) ومن كانوا أيضا على علاقة وثيقة بمصادر المعلومات من خارج نطاق المؤسسة (تجاوزوا النطاق المحلي Cosmopolites) . وتتداخل هذه الفئة وفي أضيق الحدود مع ضباط الاتصال .

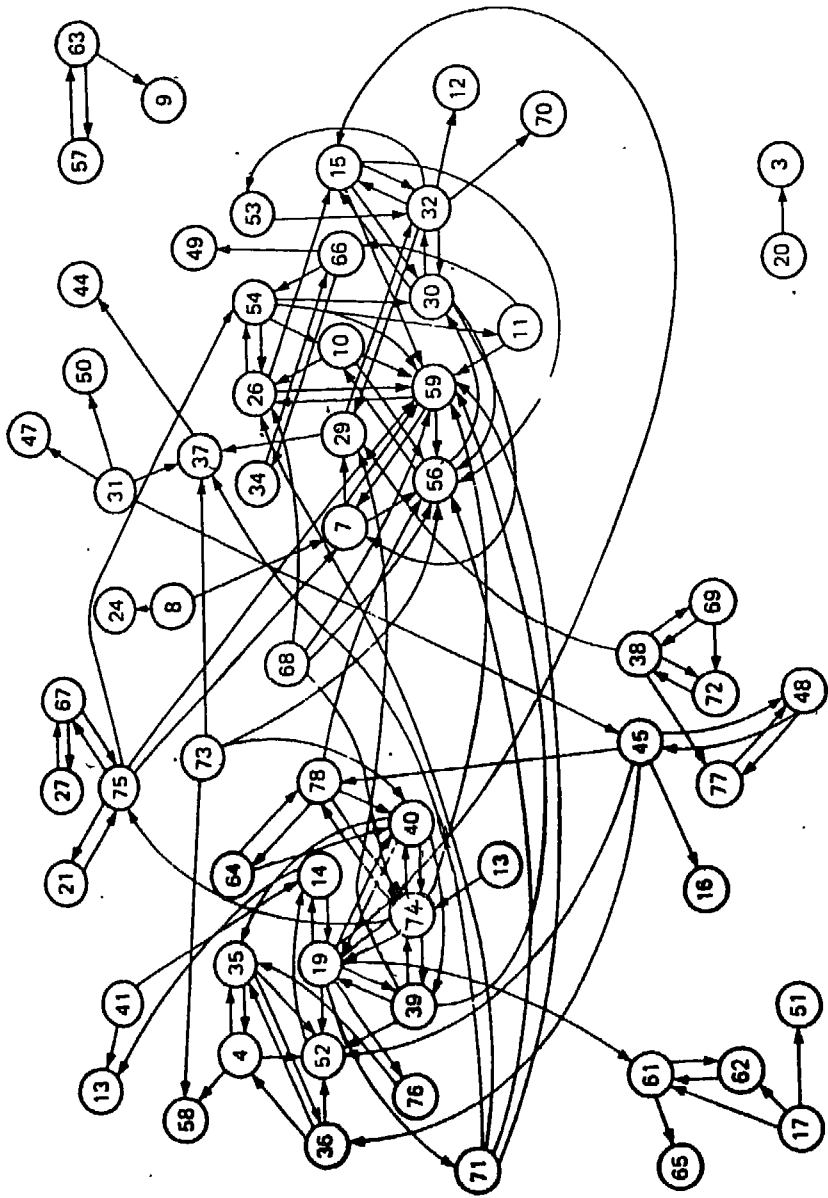

شكل ٤ / ١ شبكة الاتصال في أحد أقسام البحوث

(ب) « ضباط الاتصال » ممن يستشيرهم الآخرون في غالب الأحيان ويقومون صلات وثيقة مع المختبرات الفرعية الأخرى (*) .

(ج) الغالبية العظمى من المهندسين الباحثين .

(د) « المتعزلون » الذين لم يحاول أحد الاتصال بهم .

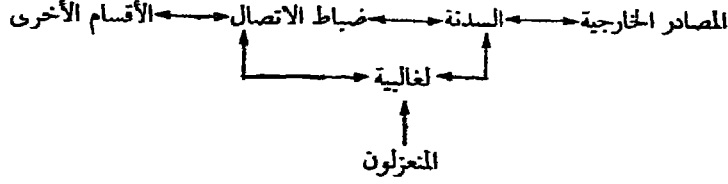

وعلى ذلك ، فإن نمط تداول المعلومات في نطاق إحدى مجموعات العمل يمكن أن يكون معقدا . ويبدو نمط الاتصال في هذا المثال واهي الصلة بالبنية التنظيمية الرسمية ، والتي كانت في الأساس من النوع الهرمي المألوف . ويمكن في حالات أخرى ، أن يتداخل النمطان (الاتصال والتنظيمي) بشكل أوضح ، كما أنهما يميلان بوجه عام لأن يكمل كل منهما الآخر . ومن أسباب اختلافهما أنها يمكن أن يكونا في خدمة وظائف مختلفة . ويميل الهيكل التنظيمي للأقسام والشعب ، والمعتمد على الاتصالات المارة في الاتجاهين المهابط والصاعد ، في إحدى المؤسسات ، يميل للاهتمام وبشكل أساسي بالمعلومات الوظيفية والمعلومات الإدارية ، كالتعليقات الوظيفية والحقائق أو المعطيات والممارسات ، والتقارير المتعلقة بالأعمال المنجزة والمشكلات التي يواجهها العمل . . . إلخ . وليس من الضروري أن يكون مسار التعليقات والتوجيهات في الاتجاهين هو أنسب سبل الحصول على المعلومات اللازمة لحل المشكلات واتخاذ القرارات ، حيث يمكن لهذه المعلومات أن تتوافر في أي مكان آخر داخل المؤسسة أو خارجها . ومن الممكن في المواقف التي تهتم أساسا بحل المشكلات ، كما هو الحال مثلا في مختبرات البحث والتطوير ، ظهور كثير من قنوات الاتصال غير الرسمي ، حيث يمكن للأفراد التماس المساعدة من الآخرين طالما كانت لديهم القدرة على مساعدتهم في العمل .

ويمكن لقنوات الاتصال في المؤسسات أن تخضع ، وإلى حد ما للتخطيط الدقيق (حيث يمكن إنشاء وحدات الاتصال المتخصصة ، كالهواتف الداخلية ، ووحدات الطباعة عن بعد ، وحفظ السجلات ، ودراسة السوق ، والمكتبات والأرشيفات . . . إلخ) . إلا أنه من الممكن أيضا ، وإلى حد ما ، لهذه القنوات أن تتطور من خلال الاستخدام . وكلما تأكدت فعاليتها تزايد استخدامها . ويمكن في مقابل ذلك ، أن يكون الاستخدام في حد ذاته عاملا يدعم نفسه بنفسه . فإذا نظرنا إلى القنوات الهرمية الرسمية على وجه الخصوص ، نجد أنها تميل للاستخدام العام ، حيث تستخدم في غياب القنوات المتخصصة والقنوات غير الرسمية ، أو حيث لا يكون الفرد على دراية بوجود مثل هذه القنوات . ويتحكم نمط الاتصال السائد في التواتر النسبي لاتصال أفراد المؤسسة ببعضهم البعض ، وبذلك يؤثر في حدود

(*) يعني التزام الحيطه عند المقارنة بين جهود الباحثين الذين يتناولون كلا من السدنة وضباط الاتصال نظرا لاختلافهم في استعمال المصطلحين ؛ فلبضباط الاتصال عد (Farace and Danowski (1973) سات أقرب ما تكون إلى سات السدنة عند Allen . أما عند آل روجرز (Rogers and Rogers (1976) فإن متجاوزي التطاق المحل وليس السدنة هم الأقرب إلى السدنة عند Allen . وقد صنف McClure (1978) كل هذه الأدوار وغيرها مما تحت فئة « العاملون المتمتعون براء المعلومات في إحدى المراجعات العلمية القيمة .

ما يتاح لكل فرد من معلومات . ويؤدى تقسيم العمل فى المؤسسة حتما إلى تكريس الانعزالية ، حيث تعمل كل وحدة على حدة ، على تطوير « ثقافتها الفرعية » ، ويمكن لذلك أن يعوق تدفق المعلومات بين الوحدات . ويمكن الحصول على فكرة عن مدى تعقد نظام تداول المعلومات فى إحدى المؤسسات الصناعية الكبرى ، والحواجز المحتملة التى يمكن أن تنتج عن تقسيم العمل ، وذلك بإمعان النظر فى شكل ٢/٤ .

٦/٤ انتشار المعلومات فى المجتمع :

تنتشر المعلومات أو الأخبار فى المجتمع ، سواء أكان هذا المجتمع يتكون من البشر على إطلاقهم ، أو كان يتكون من تجمعهم اهتمامات خاصة مشتركة ، عن طريق نوعين من القنوات ، وهى القنوات الشفوية ، والوسائل الرسمية . أما وسائل الاتصال ذات الأهمية الخاصة فهى الإذاعة (المسموعة والمرئية) والمطبوعات بكل أنواعها بما فيها الصحف . وقد حاولت عدة دراسات استكشاف كيفية انتشار أخبار الأحداث واسعة الصدى ؛ فقد استكشف ملر (1945) D.C. Miller على سبيل المثال كيف انتشر نبأ وفاة روزفلت بين طلبة إحدى الجامعات الأمريكية ؛ ففى غضون نصف ساعة من إعلان النبأ فى الإذاعة كان هناك ٩٠٪ على دراية به . ولم يستمع إلى المذيع سوى قلة ، بينما علم ٨٥٪ بالنبأ بتناقله شفويا . وقد أبلغ كل فرد سمع النبأ فى الإذاعة سبعة أفراد فى المتوسط . إلا أنه قد تبين من دراسة أجراها فيما بعد كل من دويتشمان ودانييلسون (1960) Deutschmann and Danielson لانتشار الأنباء الهامة فى مختلف المدن الأمريكية ، أن ما بين ٧٧٪ و ٩٨٪ ممن شملتهم الدراسة قد علموا الأنباء من التلفزيون والإذاعة والصحف . وفى إحدى مدن كاليفورنيا بلغت أنباء اغتيال كيندى ٩٠٪ من المجتمع فى غضون ساعة واحدة من إذاعتها ، و ٩٩ ، ٨٪ فى غضون خمس ساعات . وقد علم حوالى النصف عن طريق الإذاعة أو التلفزيون ، بينما علم الباقون النبأ بتناقله شفويا (Greenberg, 1964) .

وتتكون « الأخبار » بوجه عام ، وكما يتم نشرها بوسائل الاتصال الجماهيرى ، من سلسلة من المواد المتفرقة ، والتى غالبا ما تكون ذات أثر زائل أو مؤقت . وكما يقول بارك (1967) Park ، « فإنه يبدو أن أتفه الأحداث ، طالما كانت تمثل خروجاً عن إيقاع الحياة اليومية المألوف ، يمكن أن تحظى بالتغطية » . ومن الطبيعى أن تخضع الأنباء التى يتم بثها للانتقاء الصارم . ويقدم كاتلب (1954) Cutlip شكل ٣/٤ ، الذى يوضح كيف أنه من بين جميع الأنباء التى تندفق عبر إحدى وكالات الأنباء العالمية ، وهى وكالة أسوشيتدبرس (أب ب AP) لا يطلع القارئ العادى إلا على حوالى ٢٪ فقط . وللانتقاء والرقابة دورهما فى إحدى الخطوات التى يمر بها الخبر . وحتى قبل وصول النبأ إلى وكالة الأنباء أب ، فإنه يتعرض لقدر من الانتقاء ؛ فالشخص الذى شهد وقوع الحادث يمكن أن يكون انتقائياً فى وصف ما شهد ، كما أن الصحفى الذى يجربى معه المقابلة يحدد كم وكيف ما يمكن أن يشكل قصة إخبارية . كذلك يقرر رئيس التحرير ما إذا كان من الممكن إرسال القصة إلى إحدى خدمات البث السلكى ، وتتبقى هذه الخدمة بدورها ما يمكن تحويله إلى وكالة أب . ويمكن القول بوجه عام أنه ربما كان بإمكان القارئ الإطلاع على نبأ واحد فقط من بين كل ٢٥٠٠ نبأ . ومن الواضح أن السدنة العاملين فى المجال ، على كثرتهم يمارسون معا تأثيراً كبيراً على تدفق المعلومات .

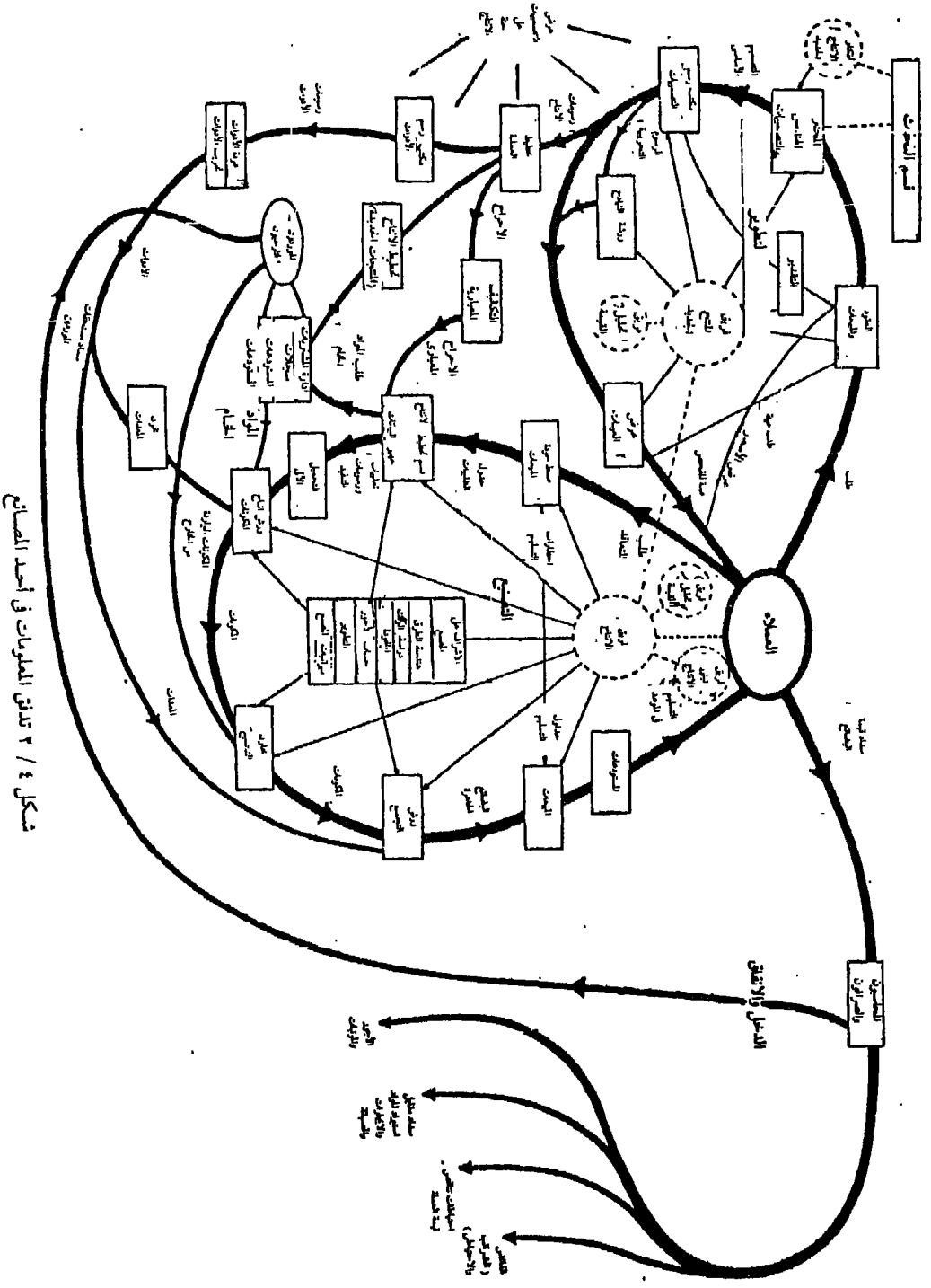

شكل ٤ / ٣ تدفق المعلومات في أحد المصانع

<p>يقدر كم الأنباء الواردة إلى أ ب من مختلف مصادرها بما يتراوح بين ١٠٠٠٠٠ و ١٢٥٠٠٠ كلمة في كل دورة إخبارية .</p>		<p>ترد الأنباء إلى أ ب ثم يتم بثها</p>
<p>من بين هذا الكم يتلقى محررو أ ب ويثقا حوالي ٢٨٣ مادة إخبارية أي حوالي ٥٧٠٠٠ كلمة . وينتشر هذا الكم من الأنباء في جميع أنحاء الولايات المتحدة الأمريكية في كل دورة إخبارية عبر خطوط أ ب .</p>		<p>من مكاتب أ ب إلى خدمات البث السلكي الجماعية</p>
<p>من بين هذا الكم الهائل من الأنباء يتلقى مكتب أ ب في وسكونسن حوالي ٧٧ نبأ ، أي حوالي ١٣٣٥٢ كلمة لتحول إلى صحف الولاية اليومية . ويمثل هذا حوالي ٢٧٪ من المواد الإخبارية و ٢٤٪ من الكلمات الواردة عبر خدمات البث الجماعية . ويضيف المكتب إلى ذلك حوالي ٤٥ قصة إخبارية و ٦٠٠٠ كلمة من أبناء وسكونسن . ولهذا فإنه يرسل إلى مركز اتصالات الولاية ١٢٢ مادة إخبارية بمجموع ١٩٤٢٣ كلمة في</p>		<p>من خدمات البث الجماعية إلى مراكز الاتصالات في الولايات</p>
<p>ومن مركز اتصالات الولاية تنتقى أربع صحف يومية تصدر في وسكونسن حوالي ٧٤ مادة إخبارية ، و ١٢٨٤٨ كلمة ويمثل هذا حوالي ٦١٪ من المواد و ٦٦٪ من الكلمات المتاحة في مركز اتصالات الولاية .</p>		<p>من مركز الاتصالات الخاص بالولاية إلى الصحف اليومية</p>
<p>تبين <i>Continuing Study of Newspaper Readership</i> وغيرها من دراسات القراءة أن القارئ العادي يطلع على ما بين ١/٥ و ١/٤ من الأنباء المنشورة في الصحيفة . ومن بين مجموع المواد الإخبارية الواردة عبر مركز اتصالات الولاية يمكن للقارئ الاطلاع على حوالي ١٥ قصة إخبارية ، أي حوالي ٢٨٠٠ كلمة . وربما أمكنه الاطلاع على تسعة فقط من مجموع المواد الإخبارية الواردة عبر خدمة البث الجماعية والبالغ عددها ٢٨٣ مادة .</p>		<p>من الصحف إلى القراء</p>

شكل ٤ / ٣ تدفق الأنباء

بإمكاننا الآن الانتقال إلى انتشار المعلومات في أحد المجتمعات المتخصصة . ومن الجوانب التي حظيت باستكشاف مكثف في هذا السياق انتشار الأفكار أو الممارسات المبتكرة ، كما هو الحال مثلا في طرق الزراعة الجديدة . فتبنى أحد الابتكارات عادة ما يتحقق بمرور الزمن ، ومن الممكن ، بالنظر إلى المجتمع ، أن يتبين لنا وجود جماعة صغيرة من « المبتكرين » الذين يضطلعون بمهمة القيادة والتوجيه ، ثم جماعة أكبر حجما تضم « المبادرين بالتبني » ، ثم الغالبية العظمى من المجتمع ، يليها جماعة من « المتقاعسين أو المتكاسلين » أو من لم يتبنوا الابتكار ، (Rogers and Shoemaker, 1971) . وتتم عملية التبني من جانب أى فرد بأربع مراحل :

- (أ) المعرفة أو الدراية ، حيث يتعرف الشخص على الفكرة الجديدة أو الأسلوب الجديد .
- (ب) الاقتناع ، حيث يكونُ المرء انجماها مؤيدا (أو غير مؤيد) للفكرة أو الأسلوب .
- (ج) القرار ، حيث يتخذ المرء الإجراءات التي تؤدي إلى اختيار التبني أو الرفض (فمن الممكن على سبيل المثال تجريب الابتكار) .
- (د) تأكيد صحة الاختيار .

ولوسائل الاتصال الرسمية ، في مرحلة المعرفة أو الإحاطة ، أهمية تعادل على الأقل أهمية التداول الشفوي للمعلومات ، وخاصة بالنسبة « للمبتكرين » و« المبادرين بالتبني » ، وذلك على الرغم من سيادة تبادل المشورة بين الأفراد ، والمناقشات في مرحلتى الاقتناع والقرار . وعادة ما يكون المبادرون بالتبني هم الأصغر سنا ، والأفضل تعليما ، والأكثر تعرضا لكل من وسائل الاتصال الرسمية والاتصالات الشخصية ، والأكثر نشاطا من المتوسط في البحث عن المعلومات .

وقد أجرى كولمان ورفاقه Coleman et al. (1966) دراسة حالة قيمة لتبني أحد الاختراعات ؛ حيث قاموا باستقصاء تبني عقار جديد في محيط مئتين وستة عشر طبييا في الولايات المتحدة الأمريكية . وقد تبين أن المصادر الشخصية كانت أكثر استخداما من المصادر المطبوعة للحصول على المعلومات الأولية عن العقار . وكان للاتصال بين الأطباء ، وفي المجتمعات التي تمت دراستها ، أثره في زيادة سرعة انتشار المعلومات . كما كان من الممكن تقسيم الأطباء إلى فئتين ؛ تضم الفئة الأولى هؤلاء الأطباء الذين يتصلون ببعضهم البعض بكثافة ، بينما تضم الفئة الثانية الأطباء « المنعزلين » نسبيا . وقد سجلت الفئة الأولى معدل تبني أسرع ، كما كان النمط السائد فيها يتسم بالإطراد المعتمد على سلسلة من الاتصالات المتبادلة أو التفاعلات بين أفراد الجماعة . أما المنعزلون فكانوا أبطأ في التبني ، كما كان النمط السائد بينهم أكثر إطرادا ، حيث كان كل منهم يعلم ، بمعزل عن الآخر ، عن وجود العقار ، من مندوبى الشركة المنتجة أو من الانتاج الفكرى .

ولكل من الوسائل الرسمية والاتصالات الشخصية بين الأفراد دورها أيضا في أوساط البحث العلمى ؛ فكما سبق أن رأينا فعلا ، فإنه في مؤسسات البحث ، يتصل الباحثون ببعضهم البعض بكثافة ، كما يقوم السدنة بدورهم في ربط زملائهم بالمصادر الخارجية للمعلومات . ويشمل نظام الاتصال الرسمى في العلوم نشر البحوث في الدوريات ، والكتب أحادية الموضوع monographs فضلا عن اللقاءات بكل أنواعها . أما الأنشطة غير الرسمية فتشمل توزيع الطبقات المبدئية preprints من المقالات ، فضلا عن المراسلات ، والاتصالات الشخصية المباشرة . وكمثال على تضافر كل من الأنشطة الرسمية والأنشطة

غير الرسمية في الاتصال العلمي ، نشير إلى دراسة أجراها كل من جارفي وجوتفردسون Garvey and Gottfredson (1976) لحوالي ١٨٠٠ باحثا . وكان كل باحث يُسأل عن معرفته بمقالات دوريات معينة نشرت ، ومن المعروف أنها تتصل بالعمل الذي يقوم به (وقد استخدمت حوالي ٣٦٠٠ مقالة كعينة في هذه الدراسة) . وقد تبين أن حوالي ٧٩٪ من الباحثين كانوا على دراية بالمقالات المناسبة ، وأن ٧٥٪ منهم اطلعوا على إحدى المقالات ، إلا أن ٢١٪ فقط منهم أكدوا حصولهم على معلومات مفيدة من هذه المقالات . وكان مرد هذه النتيجة ولا شك أن ٦٣٪ كانوا على دراية بالبحوث المناسبة قبل نشرها كمقالات ، وذلك من الالتقاء بالمتألفين (٤٠٪) أو بالمراسلة (١٣٪) أو بالحصول على طبعات مبدئية (٢٠٪) أو بأى طريقة أخرى . وقد أمكن لنصف من شملتهم الدراسة من باحثين على الأقل الحصول على معلومات مفيدة ، بالوسائل غير الرسمية ، وذلك قبل نشر المقالات المناسبة رسميا بعام على وجه التقريب . وسوف نعاود النظر في هذه الدراسة فيما بعد ونعقب على تفسيرها .

٧/٤ دراسة البشر والمعلومات :

أوضحنا مناقشاتنا في هذا الفصل بأمثلة مختلفة من دراسات المعلومات ، كاستخلاص المعلومات من الرسائل ، وخصائص الوسائل المختلفة ، وأنماط الاتصال في الجماعات ، وتدقيق المعلومات في المجتمعات . ولقد اتضح الآن مختلف الجوانب التي يمكن بناء عليها التعرض للبشر والمعلومات . ونود في هذا القسم تقديم تحليل عام لهذا المجال من مجالات الدراسة .

ومن الممكن تحليل واقعة الاتصال الاعلامي كما في شكل ٤/٤ ؛ فالمصدر تصدر عنه الرسالة ، التي يتم نقلها عن طريق إحدى القنوات التي يمكن أن تعدل في الرسالة ، ومن هذه الرسالة يستخلص المتلقي المعلومات . ويتوقف ما يصدر عن المصدر وما تنقله القناة وما يستوعبه المتلقي ، على الأهداف الآتية لهذه العناصر ، وعلى خصائصها العامة وبيئاتها . كذلك تؤثر مواقفها تجاه بعضها البعض ، وتفاعلها فيما بينها في تداول المعلومات . أما أبرز خصائص الرسائل التي تؤثر في الاتصال فهي المحتوى ، والوسيلة ، واللغة . ونستعمل اللغة هنا بمعناها الواسع الذي سبقت لنا مناقشته . ونشير هنا إلى أى سلوك يصدر عن (ل) نتيجة لتلقى المعلومات باعتباره « أثرا » .

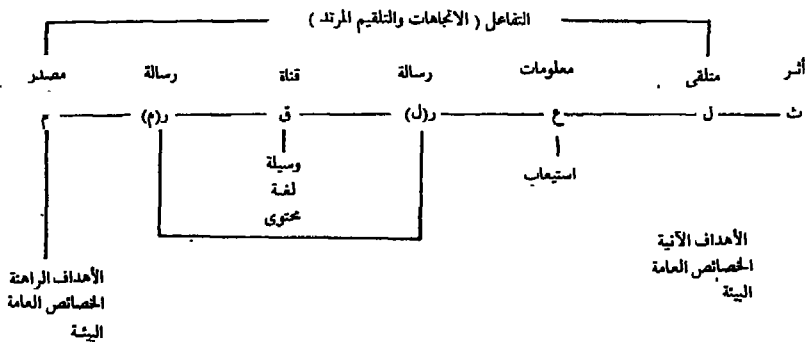

شكل ٤ / ٤ واقعة اتصال إعلامي

وينبغي أن تبدأ جميع دراسات البشر والمعلومات بالوقائع الفردية للاتصال ، كالحالات المحددة لمفردات المعلومات التي يتم البحث عنها ، والمصادر المحددة التي تتم الاستفادة منها ، والنصوص المحددة التي تتم قراءتها ، والوسائل المحددة التي يتم استخدامها ، والمواقف المحددة التي يتم التعبير عنها ، والاتصالات المحددة التي تتم في أحد مختبرات البحث ، والتعريف بعقار معين . ويتجميع مفردات مثل هذه المعطيات أو البيانات معا يمكننا تحديد معالم « الحاجة إلى المعلومات » ، و« مسارات تدفق المعلومات » . . . إلخ .

ولا يمكن دراسة الواقعة الموضحة في شكل ٤ / ٤ كاملة إلا إذا كان من الممكن للدارس الاتصال بكل من المصدر والمتلقى (كأن يلاحظ مثلا الاتصال الشخصي بين الأفراد) . ويحدث في غالب الأحيان أن تقتصر الدراسة على م — ر (م) ، أو على ر (م) — ق — ر (ل) ، أو على ر (ل) — ع — ل ، أو على ع — ل — ث . ويمكن حتى في نطاق هذه القيود فرض المزيد من القيود في أغلب الأحيان ؛ حيث تقتصر الدراسة على مجال معين من مجالات محتوى المعلومات (كالطب مثلا) ، أو على وسيلة بعينها (كالمطبوعات مثلا) ، أو على هدف بعينه (كالمعلومات من أجل اتخاذ القرار مثلا) أو على بيئة معينة (كمختبرات البحث مثلا) .

وبتحديد مجال الدراسة يصبح بالإمكان إجراء التحليل على عدة مستويات ؛ فمن الممكن أن يتركز الاهتمام على الشخص ؛ فإذا كنا ندرس ، على سبيل المثال ، ر (ل) — ع — ل ، حيث ر (ل) = المطبوعات ، وع = البيانات الاقتصادية ، ول = المديرين العاملين في قطاع الصناعة ، فإننا يمكن أن نسأل « في أي المطبوعات يتم نقل أي البيانات الاقتصادية إلى المديرين ؟ وكيف يتأثر ذلك بالأهداف والخصائص والبيئات المختلفة للمديرين ؟ » ويمكن بتجميع المفردات التوصل إلى المطبوعات التي تشتمل على المعلومات الاقتصادية المناسبة للمدير في قطاع الصناعة ، أو إلى توزيع المطبوعات وفقا للخصائص الادارية ، أو حتى التوصل إلى تعميمات مبدئية تربط (على سبيل المثال نوعيات المطبوعات بالمكانة الادارية) .

إلا أنه بإمكاننا إجراء التحليل على مستويات أعلى ؛ فمن الممكن على سبيل المثال تجميع كل واقعات الاتصال الإعلامي التي يمارسها العاملون في كل قسم من أقسام المؤسسة ، وذلك لتكوين صورة للاتصال الداخلي على نطاق كل قسم على حدة ، والاتصال بين الأقسام . ووحدة التحليل هنا هي مجموعة العمل لا الشخص بمفرده . كذلك يمكننا ، وبنفس الطريقة ، الارتفاع درجة ، وذلك باتخاذ المؤسسة ككل وحدة للتحليل . كذلك يمكن مواصلة الارتفاع حيث نحاول الخروج بمبادئ عامة حول تداول المعلومات في مجال النشاط على إطلاقه ، كتدفق المعلومات من « العلوم » إلى « التقنية » .

وهناك بعدان آخران ينبغي وضعهما في الاعتبار ، ويتصل أولهما بالاتجاه العام للدارس ، والذي يمكن أن يكون « تحليليا » أو « تحليليا تركيبيا » . أما البعد الثاني فيرتبط بالإطار الزمني للدراسة ، وما إذا كانت تهدف إلى تقديم صورة « ثابتة » تمثل الواقع في لحظة زمنية معينة ، أم أنها تهدف لابرز التطور على مر الزمن ؟ ولكل من الجانبين أثرهما الحاسم في إجراء الدراسة .

والاتجاه « التحليلي » ، هو السائد في العلوم الطبيعية ؛ فالباحث هنا يحرص على صياغة واختبار عدد محدود من الفروض . ولتحقيق ذلك فإنه يعتمد إلى تجميع بيانات محددة ، تتصل بهذه الفروض ،

وإذا أمكن ، استبعاد أو ضبط أية متغيرات أخرى يمكن أن تؤدي إلى تشويش الموقف ، أو السماح لمثل هذه المتغيرات في ظل ضوابط معينة . وكمثال لذلك حاول وولك (1970) Wolek في إحدى الدراسات اختبار فرض واحد ، يرى أنه من الممكن للتعقد المعروف للمعلومات التي يتم البحث عنها أن يؤثر في اختيار الوسيلة من جانب المهندسين . والمسح المنظم ، والتجارب المنضبطة (ويشكل أقل تواترا) هي الطرق المتبعة في تجميع البيانات ، للدراسات (التحليلية) في مجال المعلومات .

أما المنهج « التحليل التركيبي » فهو أقرب إلى الهندسة منه إلى العلوم الطبيعية ، وتتمثل أشكاله المألوفة في دراسة الحالة وبحوث العمليات . فالباحث هنا أمام « حالة » ، ولتكن موقفا اجتماعيا ، أو نشاطاً إحصائياً جارياً ، أو شريحة من الواقع الذي يمكن ملاحظته . ويتناول الباحث هذه الحالة من زوايا متعددة ، كما يستخدم إذا دعت الضرورة أكثر من وحدة واحدة للتحليل ، معتمدا على جميع مصادر البيانات لتفسير الظواهر التي يلاحظها ، ويضع كل ذلك في كل متكامل ليشكل نتيجة أو خلاصة واضحة . وهذا النوع من « دراسة النظم » هو الذي غالبا ما يسبق التوصيات الخاصة بالإجراءات اللازمة لتطوير وسائل الاتصال . وعلى الرغم من أنها قد لا تسفر بالضرورة عن إرساء مبادئ عامة ، فإنه يمكن لدراسات الحالة هذه أن تقدم مادة ثرية لإجراء المزيد من البحوث .

٨ / ٤ المتغيرات والفئات والبيانات :

يمكننا بالتركيز على الطرف الخاص بالمتلقي في واقعة الاتصال تجميع بعض المتغيرات التي ورد ذكرها في هذا الفصل والفصول السابقة ، وربطها ببعضها البعض كما في شكل ٥ / ٤ .

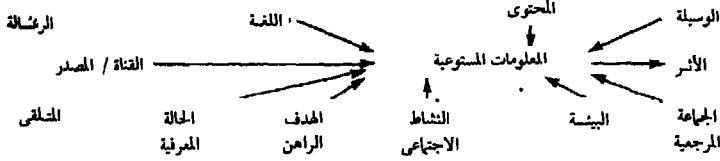

شكل ٥ / ٤ متغيرات الاتصال الإعلامي

ويتأثر استيعاب المعلومات بخصائص كل من الرسالة والمصدر والقناة ، وكذلك خصائص المتلقي . أما المتغير التابع النهائي فهو ما يحدث من أثر على المتلقي ؛ فتحقيق أثر ما ، حتى وإن حدث فقط في البنية المعرفية ، ولم يتم التعبير عنه بأى سلوك لاحق ، هو في الأساس السبب في مشاركة كل من المتلقي والمصدر والقناة في واقعة الاتصال . أما المتغير التابع القريب المباشر فهو المعلومات التي يتم استيعابها .

ولإجراء دراسة للاتصال الإعلامي فإننا نحتاج إلى بيانات عن بعض هذه المتغيرات أو عنها جميعا في سياق ارتباطها بسلسلة من الوقائع الاتصالية . وفيما يتعلق بالرسائل والقنوات ، فإننا نحتاج إلى نوعين من البيانات ؛ بيانات موضوعية ، أو تقديرات مطردة بأى شكل لخصائصها ، واستجابات المتلقين الشخصية لها . وإذا كان بإمكان الباحث دراسة عينة مناسبة من الرسائل والقنوات فإنه يستطيع تجميع البيانات الموضوعية . أما مظاهر التأثير الشخصية فلا يمكن تقديرها إلا بسؤال المتلقي الذي يستجيب لكل

من الرسائل والقنوات ، وربما بملاحظته . وإذا أمكن للباحث الحصول فقط على وصف المتلقى لكل من الرسائل والقنوات ، فإنه لا يستطيع تحديد معالم كل من الجوانب الموضوعية والجوانب الشخصية . ولتقدير المعلومات المستخلصة من رسالة ما ، فإن الباحث يعتمد اعتمادا كلياً على بيان يدلى به المتلقى ، ما لم يكن بالإمكان ربط محتوى الرسالة ، وبشكل لا لبس فيه ، بأثر أمكن ملاحظته (ونادراً ما يحدث ذلك) .

ومن الصعوبة بمكان الحصول على بيانات حول خصائص المتلقى (وخصائص المصدر أيضاً إذا كان موضوعاً للدراسة) . فمن الممكن الحصول على بيان بالنشاط الاجتماعي والهدف الراهن ، من المتلقى ، إلا أنه لا يمكن الحصول على صورة مناسبة لبيئة هذا المتلقى إلا إذا أمكن استكشافها . ويمكن للكشف عن الجماعات المرجعية للمتلقى وعن حالته المعرفية أن يتطلب دراسة متعمقة . ونتيجة لذلك ، فإنه لم تستطع سوى دراسات قليلة جداً للبشر والمعلومات ، وضع كل المتغيرات التي سبق لنا اقتراحها في الاعتبار .

وقد أجرى كثير من هذه الدراسات بهدف الحصول على البيانات التي يمكن أن تسهم في الارتفاع بمستوى أداء قنوات المعلومات ، ومن ثم ظهرت دراسات الافادة من المكتبات ، ودراسات انقراطية المطبوعات ، وبحوث المتلقين . . . إلخ . وبالنسبة لكل متغير تتم دراسته تستخدم الفئات التي تبنى مباشرة عن الأنشطة العملية للقاءة . ولكي نعقب تعقياً نقدياً على هذه الفئات نسوق أمثلة من إحدى الدراسات الخاصة بمعلومات المعادن أجراها فيكرى ورفاقه (Vickery et al. 1969) .

فقد طلب من شملتهم الدراسة اختيار أحد الاحتمالات التالية كإجابة للسؤال المتعلق بكيفية العثور على معلومة معينة :

- (أ) الاتصال بشخص من المتوقع أن نجد لديه المعلومات .
- (ب) من حديث في أحد اللقاءات أو المؤتمرات . . . إلخ .
- (ج) في محادثة عابرة .
- (د) من المذياع أو التلفزيون أو السينما .
- (هـ) من مطبوع يتم الاطلاع عليه بانتظام .
- (و) بالبحث في وثائق من المتوقع أن تشتمل على المعلومات .

وقد تم تصنيف هذه القوائم وفقاً للوسيلة (شفوية ، نصية ، إذاعية) من جهة ، ووفقاً لمناسبة الاتصال (شخص تم الاتصال به عمداً أو محادثة عارضة ، أو مطبوع تم البحث فيه عمداً أو يتم الاطلاع عليه بانتظام) من جهة ، أخرى . وإذا أجاب المستجيب بـ (أ) أو (ب) أو (ج) يطلب منه تحديد المصدر الشخصي على النحو التالي :

- (أ) زميل في نفس المؤسسة .
- (ب) ضابط المعلومات أو المكتبي المسئول في نفس المؤسسة .
- (ج) زميل يعمل في مؤسسة أخرى .
- (د) مندوب مبيعات مؤسسة أخرى .
- (هـ) شخص آخر في مؤسسة أخرى .

وهذا تقسيم فئوي غاية في البساطة لمن يمكن للباحث أو المهندس أن يكون على اتصال بهم من

البشر ، ولا يمكن أن نتوقع لاستخدامه في التحليل أن يكفل النظرة الكاشفة المتعمقة في أساليب تداول للمعلومات . أما إذا أجاب المستجيب بـ (هـ) أو (و) في القائمة الأولى سالفة الذكر ، فإنه كان يطلب منه تحديد نوعية المطبوعات وفقا لقائمة الفئات التي تشتمل على :

- (أ) الكتب الدراسية والكتب أحادية الموضوع .
- (ب) كتب الحقائق ، والموجزات الإرشادية ، وكتب الجداول .
- (جـ) المعايير الموحدة أو المواصفات القياسية أو التقنيات .
- (د) الدوريات العلمية .
- (هـ) الصحف .
- (و) التقارير .

وربما كان هذا التقسيم وفقا للشكل الوراقى هو يعينه الأساس الذى يمكن للمكتبى أو الناشر اتباعه في تقسيم القنوات ، إلا أنه لا يسمح بالخروج بنتائج عامة إلا في أضيق الحدود . ولقد أشرنا قبل ذلك في هذا الفصل إلى تقسيم شرام (1964) Schramm لوسائل الاتصال وفقا للحواس التي تتأثر بها ، وفرصة التقييم المرتد ، ومدى تحكم المتلقى ، وطريقة ترميز الرسالة . . . إلخ . ونحتاج ، بنفس الطريقة ، لتصنيف الرسائل ، في مختلف قنوات النشر ، كتحديد مواقعها ، على سبيل المثال ، على مقاييس متدرجة محددة الطرفين ، مثل نظرى / عملى ، وتمهيدى / متقدم ، وعمام / مفصل ، وسردى / جدولى . ولم يحظ اختبار أهمية مثل هذه الخصائص المتدرجة إلا بقدر ضئيل من الجهد .

وقد تم تجميع بيانات الأنشطة الوظيفية في دراسة المعادن بسؤال المستجيب بيان الوظيفة التي كان يضطلع بها في الأساس . وكانت قائمة الاختيارات تشتمل على :

- (أ) الإدارة العامة .
- (ب) الإدارة التقنية .
- (جـ) البحث والتطوير .
- (د) التخطيط .
- (هـ) الإنتاج .
- (و) المبيعات التقنية .
- (ز) التعليم والتدريب .
- (ح) التصميم وإعداد النماذج .

ويصرف النظر تماما عن مشكلة ما إذا كان المستجيبون يدركون هذه الفئات ويحددونها بشكل مطرد أم لا ، فإنه من الصعب بمكان أن نتبين كيف يمكن أن تفضى إلى نتائج قابلة للتعميم . ونعود ونكرر أننا لا زلنا بحاجة لوضع فئات وظيفية متدرجة تتناسب ومظاهر الاختلاف في سلوك تداول المعلومات . وربما كان من بين ما يمكن استكشافه في هذا الصدد ، مدى اهتمام الوظيفة بالمنتجات أو التصميمات ، أو المفاهيم ، أو القرارات .

٩ / ٤ تحليل المتغيرات :

دعنا نفترض أنه قد أمكن في إحدى دراسات الاتصال العلمى ، تجميع سلسلة من التسجيلات (كردود الاستبيان مثلا) تشتمل كل منها على قيمة واحدة أو أكثر لعدد من المتغيرات ؛ كأن تكون فئة المتلقى على سبيل المثال (المتغير ١ وقيمه أ) وهدفه الراهن (المتغير ٢ وقيمه د) ومحتوى الرسالة (المتغير ٣ وقيمه ز) والوسيلة (المتغير ٤ وقيمه ح) . . . الخ .

ويمكن للتحليل أن ينظر أولا إلى متغير واحد ، كالتلقى مثلا ، ثم يدرس مختلف الفئات . فقد حلل كليمنتس (1967) Clements على سبيل المثال زوار ثلاث وثلاثين مكتبة مرجعية عامة في بريطانيا خلال أسبوع معين ، كما فى جدول ٨ / ٤ .

جدول ٨ / ٤ الافادة من المكتبات المرجعية العامة

الفئة	العدد	%
عاملون فى الصناعة	٢٧٧٨	١٠,٧
عاملون فى التجارة	٢١٣٠	٨,٢
أعضاء هيئة تدريس بالجامعات	١٣٩٢	٥,٤
موظفون حكوميون	٧٤٢	٢,٨
عاملون بالحكم المحل	١٠٢٩	٤,٢
جمعيات علمية	١١١٤	٤,٣
أرباب أعمال	٨٢٠	٣,٢
طلبة	١٣٦٨٠	٥٢,٦
متقاعدون أو بدون عمل	٩٤٤	٣,٦
وظائف أخرى	٧٩٥	٣,٠
يتنمون إلى أكثر من فئة ولا إجابة محددة	٥١٦	٢,٠

ويمكن للدراسة أن تكون من النوع الذى يتردد فيه نفس المتلقى أو نفس المصدر أو نفس القناة أو حتى نفس الرسالة ، فى عدد من التسجيلات ، كما هو الحال مثلا فى استعارات الدوريات من إحدى المكتبات فى فترة زمنية معينة . ومن الممكن ترتيب قائمة الدوريات (القنوات) طبقيا ، وفقا لتواتر الافادة منها (جدول ٩ / ٤) .

ومن الممكن تقدير متوسط الإفادة من العنوان الواحد ، والتعبير عنه بعدة طرق (المتوسط ، والمتوال ، والوسط) والتشتت حول المتوسط . ويمكن لنمط الإفادة المسجل فى الجدول أن يتطابق مع أحد التوزيعات الرياضية . وتسمح مثل هذه البيانات بإدراك التنوع والاختلاف فى نطاق كل متغير على حدة .

والخطوة التالية فى التحليل هى دراسة العلاقات بين كل اثنين من المتغيرات . والهدف من ذلك هو اكتشاف ما إذا كان التنوع فى أحد المتغيرات مرتبطا ، بأى شكل ، بالتنوع فى متغير آخر . وتقدم دراسة

جدول ٤ / ٩ استعارات الدوريات

الرتبة	المستوان	الاستعارات
١	<i>Proc. of Royal Society, A.</i>	٣٨٢
٢	<i>Journal of Physical Chemistry</i>	٢٥٠
٣	<i>Science</i>	٢٤٤
٤	<i>Philosophical Magazine</i>	٢٤٠
٥ =	<i>Proc. of Inst. of Electrical Engineers</i>	٢٢٣
٥ =	<i>Transactions of Faraday Society</i>	٢٢٣
٧	<i>Product Engineering</i>	٢٠٠
٨	<i>Biochemical Engineering</i>	١٩٨
٩	<i>Journal of Chemical Society</i>	١٨٨
١٠	<i>Journal of Inst. of Mechanical Engineers</i>	١٨٤
١١	<i>Mechanical Engineering</i>	١٨٠
١٢	<i>Proc. of Physical Society</i>	١٧٧
١٣	<i>Naturwissenschaften</i>	١٧٥
١٤	<i>Journal of American Chemical Society</i>	١٧٣
١٥	<i>Electronics</i>	١٧٠
... الخ		

معلومات المعادن التي أجراها فيكري ورفاقه *Vickery et al.* ، والتي سبقت الإشارة إليها ، جدول ٤ / ١٠ ، كمثال (أرقام النسب المئوية بين قوسين) . ويشتمل هذا الجدول على البيانات الجزئية الخاصة بكيفية حصول المتلقين على معلومات بعينها . فمن بين المتلقين العاملين بشركات القطاع الخاص والبالغ عددهم ٩٢٠ ، على سبيل المثال ، تلقى ٣٣١ (أي ٣٦ ٪) معلومات بالاتصال بشخص ما توسموا فيه المعرفة ، بينما حصل ٢١ ٪ على معلومات من اطلاعهم على المطبوعات الجارية ، و ٣٧ ٪ بالبحث المتعمد في الانتاج الفكري . وبالنظر إلى النسب المئوية الواردة بين قوسين في أي صف من الصفوف ، يتبين لنا أن النسب المئوية لمن يتصلون بشخص ما في البيتين (أ) و (ب) أعلى بشكل واضح من المتوسط العام (٣٢ ٪) ، وأن النسب المئوية لمن يجرون بحثا للانتاج الفكري كانت أقل إلى حد ما من المتوسط العام (٤٢ ٪) . أما بالنسبة للبيتين (د) و (هـ) فإن الموقف على النقيض تماما . ومن الممكن إبراز النمط الأساسي لجدول ٤ / ١٠ ، إذا ما جمعنا (أ) + (ب) وكذلك (د) + (هـ) ، واستبعدنا كلا من (جـ) والاطلاع الجارى لنخرج بجدول ٤ / ١١ .

وعمليات البحث عن المعلومات في البيئة الصناعية تكاد تكون موزعة بالتساوي بين الاتصالات الشخصية والبحث في الانتاج الفكري ، أما في البيئات الأكاديمية فإن عمليات البحث في الانتاج الفكري

جدول ٤ / ١٠ اختلاف طرق الحصول على المعلومات

المجموع مشملا على «أخرى»	البيئة المؤسسية للمتلقى .					طريقة الحصول على المعلومات
	(هـ) معهد تقنى	(د) جامعة	(جـ) مؤسسة حكومية	(ب) صناعية مؤتمة	(أ) شركة خاصة	
٤٩٧	١٤	٣٠	٢٥	٧٢	٣٣١	الاتصال
(٣٢)	(١٥)	(١٥)	(٣١)	(٣٨)	(٣٦)	بشخص
٢٩٩	١٧	٣٠	٧	٤٠	١٩١	الاطلاع
(١٩)	(١٩)	(١٥)	(٩)	(٢١)	(٢١)	الجارى
٦٦٦	٥٨	١٢٨	٣٥	٦٣	٣٤٥	بحث الانتاج
(٤٢)	(٦٤)	(٦٢)	(٤٧)	(٣٤)	(٣٧)	الفكرى
١٥٧٠	٩١	٢٠٥	٧٤	١٨٧	٩٢٠	المجموع مشملا على «أخرى»

جدول ٤ / ١١ اختلاف البيئات

المجموع الجزئى	البيئة الأكاديمية (د) + (هـ)	البيئة الصناعية (أ) + (ب)	الطريقة
٤٤٧ (٤٣)	٤٤ (١٩)	٤٠٣ (٤٩)	الاتصال الشخصى
٥٩٤ (٥٧)	١٨٦ (٨١)	٤٠٨ (٥١)	بحث الانتاج الفكرى
١٠٤١ (١٠٠)	٨٣٠ (١٠٠)	٨١١ (١٠٠)	المجموع الجزئى

تبلغ أربعة أضعاف الاتصالات الشخصية . أما النقطة الوحيدة الأخرى التى يمكن الخروج بها من جدول ٤ / ١٠ فهى أن الاطلاع الجارى يحظى بـ ١٩٪ من وقائع الاتصال المسجلة ، وقد ظهر هذا الاطلاع دون المتوسط العام بين المتلقين العاملين فى المؤسسات الحكومية .

ويبدو الربط فى العينة بين البيئة وطريقة البحث عن المعلومات - وخاصة كما يمثله النمط الأساسى - مقنعا . وهناك طرق إحصائية لاختبار (دلالة) الأيتيلط الظاهر ، ويتبين من اختبار هذا الارتباط بالذات أنه لا يمكن بحال أن يكون ناتجا ببساطة عن عامل الصدفة فى بيانات العينة . والخلاصة المبدئية التى نخرج بها هى أن العينة تدل على أن لخصائص البيئتين أثرا تفاضليا على وسيلة الاتصال المفضلة . ولنا مطلق الحرية فى تصور احتمالات هذه الخصائص .

وأول احتمال تبادر إلى الذهن هو أنه من الممكن للانتاج الفكرى أن يكون أيسر منالا في البيئة الأكاديمية . وقد أعلن حوالي ٢٠ ٪ من مجموع المستجيبين أنهم يعملون في مؤسسات بلا مكنتيات ، إلا أن تقرير الدراسة لم يحلل البيانات وفقا لنوعية المؤسسات . وتفيدنا الخبرة المشتركة بأن لجميع المؤسسات الأكاديمية مكنتياتها التي يمكن أن تكون معروفة للمستجيبين ، ولهذا فإنه من الممكن لنسبة من المتلقين العاملين في البيئة الصناعية (لا تتجاوز ١٥ ٪) أن يكونوا قد حرّموا فرصة التعامل مع إحدى المكنتيات المحلية . ويدل جدول ٤ / ١٢ والذي استقيت بياناته من الدراسة على أنه ربما كان لهذا الوضع أثره على تواتر البحث في الانتاج الفكرى .

جدول ٤ / ١٢ أثر للمكنتية على تواتر البحث في الانتاج الفكرى

الطريقة	وجود المكنتية (٪)	غياب المكنتية (٪)
الاتصال الشخصى	٣١	٣٤
البحث في الانتاج الفكرى	٤٥	٣٢

أما الاحتمال الآخر فيمكن أن يكون توافر الأشخاص الراغبين والقادرين على تقديم المعلومات بشكل أيسر منالا في البيئة الصناعية . ويشتمل جدول ٤ / ١٣ على تحليل للاتصالات الشخصية تبعاً لما إذا كانت تتم مع زملاء المستجيبين أم مع أشخاص يعملون في مؤسسات أخرى (مع استبعاد الاتصالات التي تتم مع المكنتيين) .

جدول ٤ / ١٣ تحليل للاتصالات الشخصية

من تم الاتصال به	البيئة الصناعية	البيئة الأكاديمية	المجموع الجزئى
زميل	٩٨ (٣٣)	٢٦ (٥٠)	١٢٤ (٣٥)
في مؤسسة أخرى	٢٠٢ (٦٧)	٢٦ (٥٠)	٢٢٨ (٦٥)
المجموع الجزئى	٣٠٠ (١٠٠)	٥٢ (١٠٠)	٣٥٢ (١٠٠)

ومن الواضح أن الزملاء العاملين بنفس المؤسسة لم يجتذبوا الغالبية العظمى من الاتصالات الشخصية من جانب المتلقين العاملين في البيئة الصناعية ، ومن ثم فإنه ليس هناك من دليل على اعتبار توافر الأشخاص محليا أحد العوامل المؤثرة في اختيار الوسيلة . فهل من المحتمل أن تكون نوعيات المعلومات المطلوبة في كل من البيئتين مختلفة ، ولذلك اتجه المستجيبون العاملون في البيئة الصناعية صوب الاتصالات الشخصية في مؤسسات أخرى ، بينما اتجه الأكاديميون نحو البحث في الانتاج الفكرى ؟ وقد تم تصنيف المعلومات التي يتم البحث عنها ، ونقدم في جدول ٤ / ١٤ نسبة التقارير الأكاديمية الى التقارير الصناعية في كل فئة ، ونسبة البحث في الانتاج الفكرى إلى الاتصالات الشخصية في كل من البيئتين .

جدول ٤ / ١٤ المعلومات المطلوبة والبحث في الانتاج الفكرى

الانتاج الفكرى (%)	الأكاديميون (%)	المعلومات المطلوبة
٥٥	٦٦	النظرية أو المفاهيم أو الرياضيات
٦٧	٢٨	المركبات أو الخصائص المعدنية
٥٦	١٩	عيوب المعادن والتآكل والحماية
٣٧	١٨	الاقتصاد والتكاليف والاحصاء
٥٤	١٦	طرق الانتاج أو التجهيز
٥٩	١٥	الاختبار والتحليل والفحص والضبط
٥١	١٢	استخدام المعادن
٤٦	٩	الأجهزة

ويبين عمود الأرقام الأول في هذا الجدول أن نسبة اهتمام الأكاديميين إلى اهتمام العاملين في قطاع الصناعة تختلف بشكل ملحوظ تبعاً للموضوع ، إلا أن العمود الثانى لا يدل على ارتباط البحث في الانتاج الفكرى بهذا الاختلاف .

وهناك عوامل أخرى محتملة يمكن أن يكون لها أثرها في الوسيلة المتبعة في البحث عن المعلومات ، كالمهدف الراهن للمتلقى (كمدى إلحاح الحاجة إلى المعلومات مثلا) وحالته المعرفية (هل يبحث عن المعلومات في نطاق تخصصه أم خارج مجال التخصص ؟) وموقفه بوجه عام تجاه مختلف القنوات والمصادر . ولا تقدم دراسة معلومات المعادن البيانات المناسبة لاستكشاف هذه الاحتمالات .

أوضحنا حتى الآن كيف يتم التحليل بالتعرف على أوجه الارتباط بين كل اثنين من المتغيرات . وربما يتبين لنا أن المتغير (وليكن الوسيلة المستخدمة مثلا) يبدو مرتبطا بالمتغير ٢ (وليكن البيئة المؤسسية) وكذلك بالمتغير ٣ (وليكن أعلى المؤهلات الأكاديمية مثلا) . لكن هل كل من المتغير ١ والمتغير ٢ مستقل كل منهما عن الآخر ؟ هلا يمكن للارتباط بالمؤسسات أن يكون ببساطة انعكاسا لحقيقة احتمال أن يكون الأكاديميون أعلى تأهيلا من الصناعيين ؟ واختبار ذلك ، علينا أن نجري تحليلا للكشف عن ارتباط التأهيل في مختلف بيئات المؤسسات . والبيانات اللازمة لهذا التحليل غير متاحة في تقرير دراسة معلومات المعادن ، ولذلك فإننا سوف نستخدم مثلا آخر من لازارسفيلد (1972) Lazarsfeld .

تم تقسيم مجموعة من المزارعين في الولايات المتحدة الأمريكية تبعاً لاتجاهاتهم نحو العمل إلى ثلاث فئات ؛ اتجاهات مرتفعة واتجاهات متوسطة واتجاهات منخفضة . وتبين من دراسة ممارساتهم الزراعية أن المزارعين ذوي الاتجاهات المرتفعة نحو العمل يميلون إلى حد ما أكثر من غيرهم لاستخدام جهاز ثنائى الصف لزراعة الذرة (جدول ٤ / ١٥ ؛ وتمثل الأرقام الواردة بين الأقواس النسب المئوية) .

وقد انتهى التحليل وفقا لمساحة المزرعة إلى النتائج الواردة في جدول ٤ / ١٦ . وهنا يتضح أن جهاز زراعة الذرة المستخدم كان يتوقف على مساحة المزرعة ، حيث يستخدم الجهاز ثنائى الصف بكثرة

كما اشتهر أيضا بأنه الأكثر ملاءمة بالنسبة للمزارع الصغيرة ، أما الجهاز رباعى الصف فكان يعتبر ملائمة للمزارع الكبيرة . فهل كان الاتجاه نحو العمل مستقلا عن هذا العامل ؟

جدول ٤ / ١٥ علاقة الاتجاه نحو العمل باستخدام أجهزة الزراعة ثنائية الصف ورباعية الصف

الالاتجاه نحو العمل =	مرتفع	متوسط	منخفض
جهاز الزراعة ثنائي الصف	٣٨ (٥٧)	٦٤ (٤٩)	٢٥ (٤٧)
جهاز الزراعة رباعى الصف	٢٩ (٤٣)	٦٥ (٥١)	٢٨ (٥٣)
المجموع	٦٧ (١٠٠)	١٢٩ (١٠٠)	٥٣ (١٠٠)

جدول ٤ / ١٦ التحليل وفقا لمساحة المزرعة

الجهاز	أقل من ٦٠ فدانا	٦٠ فدانا فأكثر
جهاز ثنائي الصف	٨٣ (٧٢)	٤٤ (٣٣)
جهاز رباعى الصف	٣٣ (٢٨)	٨٩ (٦٧)
المجموع	١١٦ (١٠٠)	١٣٣ (١٠٠)

ويتبين لنا في جدول ٤ / ١٧ أن المزارعين ذوى الاتجاهات المرتفعة نحو العمل ، في المزارع الصغيرة هم أقل الفئات ميلا لاستخدام الجهاز ثنائي الصف ، بينما هم في المزارع الكبيرة أكثر الفئات ميلا لاستخدامه . وكان المزارعون منخفضو الاتجاه نحو العمل ، في جميع الحالات ، هم أكثر الفئات استخداما لأنسب أجهزة الزراعة لمساحة مزارعهم . ويتضح من ذلك أن الانخراط المفرط في العمل يحول دون التقدير السليم .

جدول ٤ / ١٧ الاتجاه نحو العمل وفقا لمساحة المزرعة واستخدام أجهزة الزراعة

الجهاز	أقل من ٦٠ فدانا			٦٠ فدانا فأكثر		
	مرتفع	متوسط	منخفض	مرتفع	متوسط	منخفض
جهاز ثنائي الصف	٢٣ (٦٢)	٣٩ (٧١)	٢١ (٨٧)	١٥ (٥٠)	٢٥ (٣٤)	٤ (١٤)
جهاز رباعى الصف	١٤ (٣٨)	١٦ (٢٩)	٣ (١٣)	١٥ (٥٠)	٤٩ (٦٦)	٢٥ (٨٦)
المجموع	٣٧ (١٠٠)	٥٥ (١٠٠)	٢٤ (١٠٠)	٣٠ (١٠٠)	٧٤ (١٠٠)	٢٩ (١٠٠)

١٠/٤ تطوير المؤشرات والأدلة :

غالباً ما تتسم البيانات الأولية التي يتم تجميعها في دراسة الاتصال الاعلامى بالوضوح والتحديد الدقيق ؛ فهي تتعلق بوثيقة بعينها أو إحدى المؤسسات أو أحد المصادر الشخصية . . . إلخ . وأحياناً ما يكون تصنيف استجابة معينة في إحدى الفئات ، غامضاً إلى حد ما ، كما هو الحال في أى محاولة للتصنيف . إلا أننا قد رأينا فعلاً أنه لكي يكون من الممكن تعميم النتائج خارج نطاق الموقف المعين الذي تمت دراسته ، فإننا قد نحتاج لتصنيف المتغيرات بطرق قد لا تتوافر لها مقومات الوضوح والتحديد الدقيق . فقد أشرنا على سبيل المثال لبعض خصائص الرسائل التي يمكن أن تفيد في التحليل ، كمدى التعقد ، أو موقعها على مقاييس متدرجة محددة الطرفين مثل المجرى / المحسوس ، والنظري / العملي ، والتمهيدى / المتقدم ، والعام / المفصل . ولا يمكن الحصول على تصنيفات أو تقسيمات فئوية مطردة من هذا النوع باستجواب المصادر أو المتلقين ؛ فإذا سألنا على سبيل المثال : « إلى أى حد تتسم هذه الرسالة بالتعقد ؟ » فإنه من الممكن أن يكون لكل مستجيب معياره الخاص بالتعقد .

ولا يمكننا أيضاً أن نسأل : « إلى أى حد يمكن قراءة هذا النص ؟ » وإنما علينا أن نضع مؤشراً أو دليلاً للانقرائية ، وقد سبق أن أشرنا في هذا الفصل لمقاييس فراى وفليش Fry and Flesch للانقرائية . والأساس الذي يبنى عليه هذا المنهج هو اختيار الخصائص التي يمكن ملاحظتها بطريقة موضوعية ، والتي نرى أنها تعبر عن الخاصية النوعية التي نهتم بها . وتعتمد مقاييس الانقرائية على خاصيتين ، وهما طول الكلمة وطول الجملة . وننظر لكل من هذين المتغيرين باعتباره « مؤشراً » للانقرائية ، بينما تربط المعادلات بينهما في « مؤشرات indexes » الانقرائية .

وهناك مجموعة أخرى من الفئات غير الواضحة ، سبقت الإشارة إليها ، وهي مجموعة « الأدوار الاتصالية » التي يمكن نسبتها للبشر ، كالوسيط ، وهمزة الوصل أو الرابط ، وضابط الاتصال ، والمنعزل ، ومتعدد الاتصالات ، والمصدر ، ووسيط القناة ، والمتلقى . وقد تم تعريف السادن gatekeeper ، بطريقة موضوعية ، في دراسة ألن (1970) Allen باعتباره الشخص الذي يلجأ إليه الآخرون من العاملين في نفس المختبر للمناقشات التقنية بكثافة تتجاوز المتوسط العام ، والذي يتجاوز إطلاعه على الدوريات المهنية المتوسط ، والذي تتجاوز اتصالاته الشخصية خارج المختبر المتوسط أيضاً (وكان « ما يتجاوز المتوسط » في كل حالة من الحالات يتم تحديده كميًا) . وبذلك أمكن التعبير عن فكرة « السادن » بمؤشر يتكون من الجمع بين ثلاثة مؤشرات محددة يمكن قياسها .

هذا ، وقد وضع هاجستروم Hagstrom (1965) تقسيماً للعلماء كمارسين للاتصال ، ويمكن النظر إلى هذا التقسيم باعتباره سلسلة من الفئات التي تحتاج إلى مؤشرات موضوعية :

١ - المسئولون العلميون Scientific statesmen : وهم مشاهير العلماء الذين أسهموا بشكل واضح في مجال تخصصهم في الماضي ، وتكاد اتصالاتهم تقتصر أساساً في الوقت الراهن ، على المتخصصين في المجالات الأخرى وغير العلماء . ومن المحتمل أن تكون اتصالاتهم غير الرسمية في مجال تخصصهم أقل مما كانت عليه من قبل .

٢ - القادة المتفرغون Highly involved leaders : وهم من يشاركون بكثافة في مختلف قنوات الاتصال ، الرسمية وغير الرسمية ، في مجالات تخصصهم . والجانب الأكبر من وقتهم المتاح تشغله الأسفار

- واللقاءات والمؤتمرات والمهام المهنية . . . إلخ . وهم يكرسون الجانب الأكبر من وقتهم للاتصال بحيث لا ينفقون في البحث نفسه إلا القدر الضئيل .
- ٣ - القادة غير الرسميين Informal leaders : وهم من يركزون على الاتصالات الشخصية دون الرسمية ، فهم يتراورون ، ويتراسلون ، ويناقشون الأعمال العلمية في أقسامهم ، إلا أنهم يتجنبون الأنشطة الرسمية للجمعيات العلمية . وهؤلاء لا يميلون للاطلاع على الإنتاج الفكري في مجالات تخصصهم .
- ٤ - موجهو الطلبة Student-oriented leaders : وهؤلاء قليلو الاتصال إلى حد ما بزملائهم ، إلا أنهم ينفقون جانبا كبيرا جدا من وقتهم مع طلبتهم . وغالبا ما يحافظون على صلاتهم بالطلبة السابقين . وينظر إليهم في بعض الأحيان باعتبارهم زعماء « مدارس » تضم كلا من الطلبة السابقين والطلبة الحاليين ، وتعبر عن وجهات نظرهم المتميزة .
- ٥ - علماء الطلبة Student-oriented scientists : وهم فئة أقل بروزا ، لا يذكرون بجهودهم هم ، وإنما بجهود تلاميذهم الذين يمثلون حلقة الوصل الرئيسية بينهم وبين الأوساط العلمية .
- ٦ - العلماء المحليون (داخل القسم الواحد Intradepartmentally oriented) : وهؤلاء يفتقرون إلى المكانة البارزة اللازمة للاتصال بالعلماء خارج أقسامهم ، ويعتمدون على زملائهم في نفس القسم في الاتصال وتضامر الجهود على السواء . كما أنهم يعتمدون في الواقع على غيرهم في القسم للمعاونة في نشر البحوث .
- ٧ - المنعزلون المنتجون Productive isolates : وعادة ما يكون هؤلاء من لا يجيدون من يشاركتهم التخصص البحثي في أقسامهم . وهم يشعرون بالعزلة فقط فيما يتعلق بالمناقشات غير الرسمية ، ويفيدون من المصادر الرسمية بكثافة .
- ٨ - المنعزلون غير المنتجين Non-productive isolates : ما لم يكن التخصص هو سبب العزلة ، فإن ذلك يمكن أن يكون دليلا على أن العالم في سبيله للتحول عن البحث إلى اهتمامات أخرى كالتدريس مثلا .
- ٩ - العلماء الهامشيون Marginal scientists : وهؤلاء يمارسون البحث اسما فقط ، ويتصلون بكثافة واضحة بغير العلماء . وعلى عكس « المسؤولين العلميين » والذين يتصلون أيضا بغير العلماء ، فإن أعضاء هذه الفئة لا يتمتعون بسمعة راسخة في مجالاتهم . ويبدون وكأنهم يقدمون المشورة أو يعملون على تبسيط تخصصاتهم لأجل الحصول على اعتراف لم يُمنحوه في مجالاتهم .
- وقد أراد لازار سفلد ورفاقه (Lazarsfeld et al. (1955 تقسيم العلماء المتخصصين في العلوم الاجتماعية على أساس « التفوق أو البروز eminence » ووضعوا مؤشرين لذلك على النحو التالي :

مؤشر مراتب الشرف :

- ١ - الحصول على دكتوراه الفلسفة .
- ٢ - نشر ثلاثة أبحاث أو أكثر .
- ٣ - شغل منصب في إحدى الجمعيات المهنية .
- ٤ - العمل كمستشار .

مؤشر الإنتاجية :

- ١ - كتابة أطروحة .
 - ٢ - نشر بحث واحد أو أكثر .
 - ٣ - تقديم ثلاثة أبحاث أو أكثر في المؤتمرات .
 - ٤ - نشر كتاب .
- وقد تبين أن كلا من هذين المؤشرين يتفقان تمام الاتفاق مع التقدم الأكاديمي المفضى إلى الأستاذية .

هذا وقد سبق لنا أن أشرنا فعلا إلى نوع آخر من المتغيرات الكامنة implicit ، وهو الاتجاه نحو العمل بالنسبة للمزارعين . ولم يفصح التقرير الموجز الذى أشرنا إليه عن الطريقة التى تم بها وضع المؤشر . إلا أن لدينا تقريرا كاملا عن الطريقة التى اتبعها روزنبوم و وولك (Rosenbloom and Wolek (1967) فى وضع مؤشر index لفكرة « التوجه المهني » ، ونعرض لذلك تفصيلا .

١١ / ٤ التوجه المهني وقنوات المعلومات :

اعتمدت دراسة روزنبوم و وولك على بيانات تم تجميعها بواسطة استبيانات يجيب عليها من شملتهم الدراسة . وقد أرسلت هذه الاستبيانات إلى ٢٠٠٠ مهندس وعالم فى ثلاث عشرة مؤسسة تابعة لأربع شركات صناعية كبرى فى الولايات المتحدة الأمريكية . وقد اختيرت المؤسسات اختيارا عمديا ، إلا أنه قد قصد بهذه المؤسسات تغطية عدة قطاعات صناعية . وقد تم فى كل مؤسسة توزيع استبيان على جميع « المهنيين العاملين فى مجال البحوث والتطوير ، أو من يعملونهم مباشرة فى الهرم التنظيمي » (وقد تم تحديد هؤلاء هؤلاء اعتمادا على القوائم التى قدمتها المؤسسات) . وقد بلغ مجموع الاستبيانات الموزعة ٢٩٠٠ استبيانا كما بلغت نسبة الاستجابة الاجمالية ٧١٪ (وتصل هذه النسبة إلى ٨٠٪ باستبعاد إحدى المؤسسات ذات الاستجابة المنخفضة) .

وكان هذا الاستبيان قد صمم فى الأساس لدراسة سابقة لـ ٤٣٠ مستجيبا ، كما أنه فى تلك المرحلة كان قد سبق اختباره على عينة صغيرة ، كما أعيد اختياره أيضا فى مقابلات أجريت بعد المسح . وقد تعرض النص المنقح المستخدم فى المسح ، الذى نعرض لتقريره ، للاختبار المسبق والاختبار اللاحق . ولهذا فقد أنصرف جزء كبير من الجهد فى التأكد من أن الأسئلة يمكن فهمها .

وكان الاستبيان يتكون من ثلاثة أجزاء ، وكان الجزء الأول يبدأ بسؤال : « نرجو التفكير فى آخر مرة حصلت فيها على معلومات ، تبين فعلا أنها مفيدة فى عملك ، من مصدر آخر خلاف المقربين إليك من الزملاء . » ثم يرد بعد ذلك إثنا عشر سؤالا تستكشف جوانب هذه الواقعة : ما إذا كان قد تم التحقق من الحاجة إلى المعلومات قبل تلقيها ، وإذا كانت الإجابة بالإيجاب ، فما الغرض الذى من أجله تم البحث عن المعلومات ، وإذا كانت الإجابة بالسلب ، فما هى المناسبة التى أثارته الاهتمام بها ، والقناة التى صادف فيها المتلقى مادة المعلومات لأول مرة ، وطبيعة المصدر المباشر (ما إذا كان راوية شفويا أم مؤلف وثيقة) ، وإذا كانت المعلومات قد جاءت عن طريق وسيط لا بالشكل المباشر ، فما هى القناة التى وردت عن طريقها ، والمجال الموضوعى المحدد للمعلومات ، ونوعية المهمة العملية التى كانت مفيدة لها ،

والمهمة التي استخدمت فيها فعلا (محددة بثلاثة أسئلة) ، والشكل الأساسي الذي أثرت به المعلومات في عمل المستجيب .

أما الجزء الثاني من الاستبيان فيستفسر عن المستجيب وبيئته ؛ المسمى الوظيفي ، والعمر ، والمدة التي قضاها في الوظيفة الحالية ، والمهنة ، وأعلى مستوى تعليمي حصل عليه ، وعدد اجتماعات الجمعيات التي حضرها خلال العام الأخير ، وعدد الدورات التي يطلع عليها بانتظام ، وعدد المطبوعات التي نشرها أو براءات الاختراع التي سجلها خلال السنوات الخمس الأخيرة . أما الجزء الثالث فقد طلب من المستجيب تسجيل موافقته أو اعتراضه (على مقياس من خمس درجات) على سلسلة من العبارات حول العمل المهني (مثل : « إن المتخصص المتمكن مشغول إلى الحد الذي لا يعقل معه أن نتوقع منه تخصيص أكثر من ٥٪ من وقته لتنمية وتطوير معلوماته العلمية أو مهاراته التقنية) . كذلك طلب منه أيضا بيان وظائف ثلاثة من الأشخاص الذين أثروا في نشاطه (تقييم « جماعته المرجعية ») وإلى أي مدى يعتبر نفسه متخصصا بالنسبة لزملائه في العمل . وكان الاستبيان غاية في الإحكام ، حيث كان كل سؤال تقريبا يقدم قائمة تضم ما بين سبع وعشر فئات (بما في ذلك فئة أخرى) يختار المستجيب من بينها واحدة .

وكانت واقعات الاتصال التي وقع عليها الاختيار حديثة بشكل عام (٤٠٪ حدث في غضون اليومين الأخيرين ، و ٦٠٪ في غضون أسبوع ، و ٨٠٪ في غضون ثلاثة أسابيع) . وكان هناك بعد فترة الأسابيع الثلاثة تحيز واضح لذكر الانتاج الفكري كمصدر ، وابتعاد عن الوسائل المحلية الشفوية غير الرسمية ، ولهذا الظاهرة دلالتها بالنسبة للاعتداد على الوصف الراجع للوقائع التي تقادمت إلى حد ما .

وفي تقديمها لتنتجها الأساسية جمع روزنبوم وولك بين إجابات عدد من الأسئلة على النحو التالي :

السؤال ٢٠ : المهنة .

- ١ - مبرمج ، مهندس كهربائي أو ميكانيكي أو تعديني أو أي مهندس آخر = مهندس .
 - ٢ - كيميائي ، رياضي ، فيزيائي ، فلزائي ، أو أي عالم آخر = عالم .
- السؤالان ٥ و ٦ : القنوات والمصادر :

- ١ - المحادثة ، بالهاتف أو بالالتقاء بشخص في نفس المؤسسة = اتصال شخصي محلي .
- ٢ - نفس الطريقة مع شخص في مكان آخر في نفس الشركة = شخصي على مستوى الشركة .
- ٣ - نفس الطريقة مع شخص من خارج الشركة ، من شركة أخرى أو جامعة أو هيئة حكومية . . . إلخ = شخصي خارجي .
- ٤ - تقرير صادر عن نفس الشركة = وثائقي على مستوى الشركة .
- ٥ - المجلات المهنية ، وكتالوجات الموردين ، والتقارير الصناعية من خارج الشركة = وثائقي تجاري .
- ٦ - الكتب والمقالات وبحوث المؤتمرات = وثائقي مهني .

السؤال ٤ : مناسبة تلقى المعلومات :

- ١ - أثناء البحث عن شيء محدد = محدد = بحث محدد .
- ٢ - أخبرني شخص ما ، مراجعة الانتاج الفكري الجاري = هناك من أشار به .

٣ - أثناء المراجعة العامة ، محاولة التعرف على مجال جديد = التمكن العام .
ثم قاما بعد ذلك بجدولة النسب المثوية (جدول ٤ / ١٨) . وتدل هذه النتائج على أن العلماء ، بالمقارنة بالمهندسين ، قد استخدموا القنوات الشخصية في حالات قليلة (ومن ثم اعتمدوا كثيرا على الوثائق) كما استخدموا مصادر الشركة في حالات قليلة (وبذلك اعتمدوا كثيرا على المصادر الخارجية) كما أنهم كانوا أقل اهتماما إلى حد ما بعمليات البحث المحددة ، فضلا عن أنهم كانوا أكثر اهتماما بتمكينهم العام .

جدول ٤ / ١٨ القنوات المستخدمة من جانب العلماء والمهندسين

المهندسون	العلماء	القناة
٢٥	١٨	شخصي محلي
٢٦	٩	على مستوى الشركة
١١	١٦	خارجي
١٢	٦	وثائقي على مستوى الشركة
١١	٩	تجاري
١٥	٤٢	مهني
٦٤	٤٣	مجموع الشخصي
٦٣	٣٣	مجموع مستوى الشركة
٥٣	٤٢	البحث المحدد
٣٠	٣٣	أشير به
١٧	٢٥	التمكن العام

وقد طور روزنيلوم وولك التمييز بين العلماء والمهندسين إلى فكرة « التوجه المهني / العملي » ، واستخدما أربعة مؤشرات لهذا التوجه ، وأولها العالم / المهندس كما سبق تصنيفهما . أما المؤشر الثاني فكان مكان العمل ، وما إذا كان « مختبرا مركزيا » (أقوى اتجاها نحو البحث) أم « قسما عمليا » . أما المؤشر الثالث فكان يعتمد على إجابات السؤال الخاص بالمهمة التي استخدمت فيها المعلومات المتلقاه ، وقد تم تصنيف الإجابات بطريقة وظيفية في ثلاث فئات ؛ بحث أو تطوير أو تصميم . وكان المؤشر الرابع يعتمد على الجزء الثالث من الاستبيان والخاص باستجابات من شملتهم الدراسة للعبارات المتعلقة بالعمل المهني وتأثيرات « الجماعة المرجعية » . هذا بالإضافة إلى اعتماده على مستوى التعليم الرسمي ، ومدى حضور اللقاءات المهنية ، وعدد الدوريات التي يتم الاطلاع عليها ، وعدد البحوث المنشورة ، حيث تم الجمع بين كل هذه العوامل لتقدم ما يسمى « مؤشر التوجه المهني » .

وقد استطاع الباحثان بعد ذلك تصنيف ١١٠ مستجيبين في فئة « أعلى توجه مهني » (وتضم العلماء العاملين في البحث في المختبرات المركزية ذوى المؤشر المرتفع) و ١٧٨ مستجيبا في فئة (أعلى توجه عملي) (وتضم المهندسين العاملين في التصميم في الأقسام العملية ذوى المؤشر المنخفض) . وتم اعداد جدول ٤ / ١٩ لهؤلاء المستجيبين البالغ عددهم ٢٨٨ مستجيبا .

جدول ٤ / ١٩ التوجهات المهنية

العمل	المهني	القناة
٢٧	١٠	شخصي محلي
٣٠	٥	على مستوى الشركة
١٢	٢٦	خارجي
١١	٦	وثائقي على مستوى الشركة
١١	٧	تجاري
٩	٤٦	مهني
٦٩	٤١	مجموع الشخصي
٦٨	٢١	مجموع مستوى الشركة

وكانت أوجه الاختلاف بين استخدام القنوات الشخصية واستخدام مصادر الشركة أكثر وضوحاً ، وبذلك استطاع روبيلوم و وولك وضع تصنيفات هامة للقنوات بالإضافة إلى مؤشر يحدد خصائص فئة معينة من البشر (العلماء والمهندسون العاملون في قطاع الصناعة) وإبراز كيفية ارتباط التوجه الشخصي باستخدام القنوات . أما الانتقاد البسيط الذي يمكن أن يوجه لهذا الجهد هو أن مؤشر التوجه قد اعتمد ، بشكل محدود جداً ، على استخدام القنوات (حضور اللقاءات المهنية والدوريات التي يتم الاطلاع عليها) ولذلك فإن القتين غير مستقلتين تمام الاستقلال .

١٢/٤ استخدام الوثائق المتوافرة :

قدمنا فعلاً بعض أمثلة تجميع البيانات ، إلا أننا نود الآن استعراض سبل الحصول على البيانات المتصلة بوقائع الاتصال بشيء من التفصيل :

- ١ - بالنظر في الوثائق المتوافرة والخاصة بتداول المعلومات : كشراء المطبوعات أو استعارتها ، والاستفسارات التي يجاب عليها ، والاستشارات التي تقدم ، والكتب التي تؤلف أو تقرأ ، وعمليات البحث على الخط المباشر التي تتم ، والخطابات التي تكتب أو ترد ، واللقاءات التي يتم حضورها ... إلخ .
 - ٢ - أن يطلب من البشر الإجابة على استبيانات محكمة تغطي أنشطتهم المعلوماتية .
 - ٣ - بواسطة المقابلات الموجهة مع البشر .
 - ٤ - أن يطلب من البشر الاحتفاظ بسجلات شخصية للأنشطة الاتصالية (كالمذكرات أو اليوميات أو أشرطة التسجيل ... إلخ) .
 - ٥ - بالملاحظة الفعلية للبشر وهم يمارسون الاتصال العلمي .
- وسوف نركز في هذا القسم على استخدام الوثائق أو السجلات المتوافرة .

ومن الممكن تسجيل التصرفات المتصلة بالاتصال العلمى بواسطة المؤسسات التى تقوم بدور القنوات كالمكتبات ومحلات بيع الكتب ، ومرافق المعلومات ، والخدمات الاستشارية ، والمؤسسات الوراقية ، ومنظمى المؤتمرات ، وأرشيفات المراسلات . . . وكذلك بواسطة الأفراد فى اليوميات ، والاستشهادات المرجعية ، ونظم التسجيل الشخصية . ولا تقدم مثل هذه التسجيلات فى أغلب الأحيان أكثر من مجرد ربط رسالة بعينها (مطبوع ، أورد على استفسار ، أو محاضرة ، أو خطاب . . . الخ) بمتلقى بعينه : رسالة ومتلقى كانا على اتصال . وتدل الرابطة ، كما يمكننا أن نستنتج ، إن أردنا ، على أن الاتصال قد أسفر عن نقل معلومات ما غير محددة . ومن الممكن فى بعض الأحيان ، بتتبع سلسلة من التسجيلات ، الخروج بدليل أقوى على الواقعة ؛ فمن الممكن لمقالة مسجلة فى الاعارة أن تنتهى إلى استشهاد مرجعى فى بحث يكتبه المتلقى ، كما يمكن لخطاب وارد أن يناقش مضمونه فى الرد عليه ، كما يمكن للمذكرات اليومية أن تسجل انطباع المتلقى عن إحدى المواد التى عرضها التلفزيون .

ولا تشتمل السجلات نفسها فى العادة على الرسائل الفعلية (وملف المراسلات استثناء) ، ومن ثم فإنه لا بد من إجراء المزيد من الدراسات لتحديد خصائص هذه الرسائل إذا دعت الحاجة . كذلك يمكن لمؤسسات القنوات الاحتفاظ ببعض البيانات الشخصية عن المصادر أو المتلقين فى سجلاتها ، إلا أن هذه البيانات قد لا تكون ملائمة لاحتياجات الباحث . وعادة ما تكون هناك بيانات قليلة عن البيئة . .

وهناك قصور خطير آخر يكتنف مثل هذه السجلات ، وهو أنها لا تشتمل إلا على تلك الوقائع التى تدعو الحاجة لتسجيلها لأغراض المؤسسة التى تقوم بدور القناة أو الفرد المعنى ؛ فالمكتبة تسجل الاعارات الخارجية إلا أنها لا تسجل وقائع الاطلاع الداخلى ، كذلك يمكن لمرفق المعلومات أن يكتفى فقط بتسجيل الاستفسارات « الهامة » ، كما أن منظمى المؤتمرات يمكن أن يسجلوا من حضر المؤتمر ، إلا أنهم قد لا يسجلون أى المحاضرات استمع إليها كل فرد من الحضور . هذا بالإضافة إلى أن المؤلف لا يشهد إلا ببعض المطبوعات التى اطلع عليها فقط ، وربما يشهد بمطبوعات لم يطلع عليها . . . الخ .

وسجلات الإفادة محدودة من ناحيتين أخريين ؛ فهى أولاً تقتصر فقط على المتلقين الذين أفادوا بشكل مناسب من إحدى القنوات ، ويمكن لهذه الفئة أن تكون عينة غير ممثلة للمجتمع الذى نحتاج إلى بيانات عنه ، كما أنها حتى بالنسبة لهذه العينة لا تسجل إلا تلك الوقائع المتصلة بتلك القناة بوجه خاص ، ولا تقدم أى دليل على أية أنواع أخرى من واقعات الاتصال .

وكأمثلة للاعتداد على الوثائق أو السجلات المتوافرة سوف نلقى نظرة على بعض الدراسات ذات المجالات المتباينة ؛ فهناك ثلاث دراسات تستكشف عينات وطنية من واقعات الاتصال العلمى ، ودراستان تحللان السجلات المتصلة بمؤسسات بعينها ، ودراسة واحدة تركز على السلوك الاتصالى لفرد واحد .

٤/١٢/١ المثال أ :

على مدى ثلاثة أشهر فى عام ١٩٧٥ ، قام باور (1976) Bower بتحليل كل سادس طلب إعارة بريدى خاص بالدوريات يرد إلى قسم الاعارة بالمكتبة البريطانية BLID^(*) ، وذلك وفقاً للاسم الدورى ،

(*) تير اسم هذه المؤسسة فى ديسمبر ١٩٨٥ إلى مركز الامداد بالوثائق بالمكتبة البريطانية (BLDSC) British Library Document Supply Centre . وتلقى هذا المركز يومياً حوالى أحد عشر ألف طلب ، معظمها فى العلوم والثقافة (٧٧٪) و ١٢٪ منها فى العلوم الاجتماعية ، و ٧٪ فى الانسانيات ، و ٤٪ فى الموضوعات الأخرى . ويتم تلبية حوالى ٨٥٪ من هذه الطلبات اعتماداً على مقتنيات المركز ، وأكثر من ١٠٪ اعتماداً على المكتبات البريطانية الأخرى المتعاونة معه . (المرجع) .

وتاريخها ، ولغتها ، ونوعية المؤسسة الطالبة (أكاديمية ، حكومية ، صناعية ، أجنبية ، أخرى) ووفقا للمجالات الموضوعية العريضة (علوم / تقانة ، علوم اجتماعية ، إنسانيات ، أخرى) . وقد تم تسجيل أكثر من ٦٠٠٠٠ طلب لحوالي ١٥٠٠٠ دورية ، بمتوسط حوالي أربعة طلبات لكل دورية ، إلا أن التوزيع كان في غاية الانحراف ؛ فقد استأثر حوالي ثلث الدوريات بثمانين بالمئة من الطلبات . وكان هذا الثلث يشكل ١٠٪ فقط من الدوريات الجارية التي تحصل عليها المكتبة ، و٥٪ فقط من مجموع الدوريات التي تقتنيها . وقد حلل تقرير الدراسة الطلبات وفقا للغة (وكان نصيب الدوريات الانجليزية ٨٧٪ من الطلبات) ، ووفقا للتاريخ حيث تبين انخفاض الطلب مع تقدم العمر :

السنة	١٩٧٥	١٩٧٤	١٩٧٣	١٩٧٢	١٩٧١	١٩٧٠	١٩٦٩-١٩٦٠	١٩٥٩-١٩٣٠	١٩٢٠-١٩٠٠	١٩٠٠ >
%	٢	٢٥	١٢	٧	٦	٥	٢٦	١٤	٢	١

أما التقسيم الوحيد للمتلقين فكان وفقا لطبيعة المؤسسة ، وقد تم تحليل الطلبات وفقا لنوعية المؤسسة والمجالات الموضوعية (جدول ٤ / ٢٠) .

جدول ٤ / ٢٠ التحليل وفقا لفئات المؤسسات والتخصصات الموضوعية

المجال الموضوعي	المؤسسات	الأكاديمية %	الحكومية %	الصناعية %
العلوم / التقانة	٧٤	٨٥	٩٤	
العلوم الاجتماعية	١٨	١١	٥	
الإنسانيات وأخرى	٨	٤	١	
	١٠٠	١٠٠	١٠٠	

هل لتنتائج هذه الدراسة أهمية تتجاوز قيمتها المحتملة بالنسبة لإدارة قسم الاعارة بالمكتبة البريطانية ؟ فهي توضح ولا شك نوعيات نمط التوزيع (وفقا لعناوين الدوريات ووفقا للغة ووفقا للتاريخ) والتي تتكرر في جميع تحليلات الافادة من الدوريات ، وهي بذلك تقدم مؤشرا عاما لتفضيلات المستفيدين . ولكن ، هل يمكن القول بأن هذه الأنماط تعبر عن الافادة في المملكة المتحدة ككل ؟ ولا يمكننا القول جدا :

- ١ - أن الطلب على مقتنيات قسم الاعارة بالمكتبة البريطانية من جانب كل مؤسسة من المؤسسات يعتبر عينة ممثلة للافادة من الدوريات في تلك المؤسسة .
- ٢ - أن المتلقين في المؤسسات المستعمرة عينة ممثلة لكل القراء البريطانيين للدوريات التي يمكن اقتناؤها في قسم الاعارة بالمكتبة البريطانية ، ولهذا .
- ٣ - فإن الطلب على مقتنيات قسم الاعارة بالمكتبة البريطانية يمثل الاطلاع على مثل هذه الدوريات في المملكة المتحدة .

والافتراض (٢) معقول ظاهرا إلا أنه بحاجة إلى برهان ، أما الافتراض (١) فهو خطأ ولا شك ؛ فالمؤسسات بوجه عام تلجأ إلى تبادل الاعارة بين المكتبات للحصول على الوثائق الهامشية بالنسبة لمقتنياتها من المواد البورية والتي تتركز عليها الاهتمامات القرائية . وبدلا من (١) يمكن القول بأن :

- ٤ - الانتاج الفكرى الهامشى لكل مؤسسة هو الانتاج البورى لأخرى .
 ٥ - يمكن للاجمالى الوطنى للطلبات الهامشية أن يساعد فى التقدير التقريبى لاجمالى الطلبات البورية .
 وهذه الافتراضات مخادعة إلا أنها لم تختبر .

ويدل التحليل وفقا لنوعية المؤسسة فى مقابل التحليل وفقا للموضوع على أن توزيع الاهتمامات الموضوعية يختلف تبعا لاختلاف نوعيات المؤسسات . وتؤكد الملاحظة العامة ذلك ، إلا أن النسب المثوية الموضحة لا يمكن إقرار صلاحيتها إلا إذا سلمنا بأنه من الممكن لجميع المتلقين المحتملين فى المجالات الموضوعية الثلاثة أن يبدوا رغبات على قدم المساواة ، تسفر عن طلبات للدوريات تقدم لقسم الاعارة بالكتبة البريطانية ، وهو افتراض غير معقول بالإضافة إلى أنه لم يختبر .

٤/١٢/٢ المثل ب :

قام كل من إيرل وفيكري Earle and Vickery (1969) بتحليل عينة قوامها ١٠٪ من إنتاج المملكة المتحدة من الكتب والدوريات فى العلوم الاجتماعية عام ١٩٦٥ ، وذلك وفقا لفئات موضوعية عريضة ، كما تم تحليل جميع الاستشهادات المرجعية الواردة فى تلك العينة وفقا لفئات موضوعية عريضة ، ووفقا للشكل الوراقى ، ودولة المنشأ ، واللغة ، والتاريخ ، وكان مجموع الوثائق المصدرية المستخدمة ٢٥٦ كتابا بالإضافة إلى أعداد ١٩٦٥ من ٧٥ دورية . وقد بلغ مجموع الاستشهادات المرجعية الواردة فى هذه المصادر ٢٣٠٠٠ استشهاد . وكانت أنماط التوزيع اللغوى والزمنى ووفقا للدوريات مشابهة إلى حد بعيد لتلك الأنماط الخاصة بتوزيع بيانات قسم الاعارة بالكتبة البريطانية . وسوف نركز هنا على التحليل الموضوعى . حيث تم تقسيم الاستشهادات المرجعية وفقا لفئات موضوعية عريضة نسبيا ، كالسياسة ، والاقتصاد ، والتربية ، وعلم النفس الاجتماعى ، والقانون ، . . . الخ . وقد أجريت التحليلات فى اتجاهين ، وسوف نوضح ذلك معتمدين على موضوع « التربية » .

كان هناك فى الوثائق المصدرية التى كانت من نصيب قطاع التربية ٤٣٢٦ استشهادا مرجعيا ، وقد تم تصنيف ١٥٥٠ استشهادا من هذه الاستشهادات أيضا فى قطاع التربية . ومن الممكن التعبير عن هذه النتيجة بالقول بأن القدر الذى يبدو فيه موضوع « التربية » معتمدا على انتاجه الفكرى الخاضع فى الاستشهاد المرجعى = $1550 / 4326 = 36\%$ (استشهاد مرجعى ذاتى) . أما الموضوعات الأخرى المستشهد بها بشكل ملحوظ فى مصادر التربية فى هذه العينة فكانت السياسة (٢٠٧ استشهادا مرجعى) ، وعلم النفس (٤٦٤ استشهادا مرجعى) ، والقانون (٣٣٥ استشهادا مرجعى) ، والجغرافيا (١٩٦ استشهادا مرجعى) . فضلا عن الـ ١٥٥٠ استشهادا مرجعيا ذاتيا بالانتاج الفكرى التربوى ، كانت هناك بعض المصادر التى صنفت ضمن موضوعات أخرى فى العلوم الاجتماعية تشتمل أيضا على استشهادات مصنفة ضمن التربية ، وكان مجموع هذه الاستشهادات المرجعية ١٠٥ استشهادات . وبإمكاننا التعبير عن هذه النتيجة بالقول بأن القدر الذى يبدو به موضوع « التربية » مسهما فى تكوين نفسه = $1550 / (1550 + 105) = 94\%$ (ويسمى بمدى التركيز على النفس (*) self derivation) .

(*) اومدى التفرغ أو التحصيل . (المترجم) .

البحث) حيث يسهم بشكل محدود جدا في موضوعات العلوم الاجتماعية الأخرى . وقد أجريت تحليلات مماثلة لكل موضوع على حدة . وقد تبين على سبيل المثال أن مدى الاستشهاد المرجعي الذاتي في الاقتصاد ٣٨٪ بينما يبلغ تركيزه على نفسه ٦٢٪ ، أى أنه يسهم في موضوعات العلوم الاجتماعية الأخرى أكثر مما يسهم موضوع التربية .

ترى ، هل يمكن اتخاذ هذه النتائج مؤشرات صالحة لما بين الموضوعات من علاقات ، وبذلك تقدم دليلا على ما بين المصادر والمتلقين في العلوم الاجتماعية من علاقات موضوعية ؟ (هذا مع مراعاة أن « المصدر » في مفهوم الاستشهاد المرجعي هو المتلقى في واقعة الاتصال .) وتتوقف صلاحية هذه النتائج على مدى التسليم :

- ١ - بأن العينة كانت ممثلة للتأليف في العلوم الاجتماعية في المملكة المتحدة .
- ٢ - أن حجم العينة كان كبيرا بشكل يكفى لتبرير التحليل المفصل (وهناك شك في ذلك) .
- ٣ - أن الاستشهاد المرجعي يبين نمط الاتصال بشكل يعتمد عليه . وسوف نناقش هذه النقطة الأخيرة في المثال التالي .

٤/١٢/٣ المثال ج :

أجرى فيكبرى Vickers عام ١٩٦٩ مقارنة بين أربعة أنواع من مؤشرات الافادة من الدوريات العلمية للمملكة المتحدة ، وهي :

- ١ - الاستشهادات المرجعية لعينة من المؤلفين البريطانيين .
- ٢ - طلبات الحصول على وثائق من قسم الاعارة بالمكتبة البريطانية (و الذى كان يعرف وقتئذ بالمكتبة القومية للاعارة في العلوم والتقانة) .
- ٣ - مقتنيات المكتبات البريطانية كما وردت في الـ *World List of Scientific Periodicals* .
- ٤ - عدد المواد التي تنشر سنويا في كل دورية .

وقد استخدمت المقارنة لاستكشاف بعض مظاهر التحيز المحتملة في كل مؤشر من المؤشرات . ولما كان النمط الوطنى الحقيقى للافادة من الدوريات العلمية غير معروف فإن تفسير النتائج لا يمكن أن يكون إلا تفسيرا تقريبا أو مؤقتا ، أما المقارنة فإنها توحى بها إلى :

- ١ - أن مقتنيات المكتبة قد اقترحت كمؤشر على أساس أنه من الممكن لما تمثله هذه المقتنيات من قرارات الشراء أن تطابق العادات القرائية للمستفيدين . إلا أن الـ *World List* قد لا تعطى صورة حقيقية لمقتنيات المكتبة الوطنية ، كما أنه من الممكن للتوزيع الموضوعى للدوريات بالمكتبات أن لا يكون مطابقا تماما للاهتمامات الموضوعية للمستفيدين ، وخاصة فيما يتعلق بتوافر الدوريات التقنية والطبية .

٢ - بدا الطلب على مقتنيات قسم الاعارة بالمكتبة البريطانية مائلا نحو التقانة ، وذلك لتعويض أوجه القصور المحلية المشار إليها في (١) .

٣ - لم يكن مؤشر الاستشهاد المرجعي ملائما نظرا لأن العلاقة بين الاستشهاد المرجعي والقراءة بدت متفاوتة من موضوع إلى آخر .

٤ - يعنى اتخاذ عدد المواد التى تنشر سنويا مقياسا للافادة من الدوريات تكافؤ فرص جميع المواد التى تنشر فى الافادة منها ، بينما يمكن لمتوسط الاطلاع على المادة المنشورة أن يتفاوت من موضوع إلى آخر.

٤/١٢/٤ المثال د :

أجريت تحليلات لسجلات الأسئلة المرجعية فى اثنتين من مكاتب شركات البترول فى المملكة المتحدة ؛ فقد قام كول (1985) Cole بدراسة ٤١٠ استفسارات قدمت لمكتبته على مدى تسع سنوات . وكانت الاستفسارات مقدمة من ١٧١ عضوا من العاملين بالشركة موزعين على النحو التالى :

الأئلة :	١	٢	٣	٤	٥	أكثر من ٥
العاملون :	٩٣	٣١	١٧	١٢	٥	١٣

ولم يقدم تقرير الدراسة ما يدل على ما إذا كان جميع العاملين البالغ عددهم ١٧١ مرتبطين بالشركة طوال السنوات التسع أم لا ، وهذا عامل كان من الممكن أن يؤثر فى التوزيع . أما نوعيات الاجابات المقدمة فقد تم تحليلها على النحو التالى :

- ١ - عنصر واحد أو رقم واحد محدد ، أو قدر ضئيل جدا من المعلومات حول موضوع واحد . ١٨٪
- ٢ - تغطية متوسطة لموضوع ضيق محدد تحديدا جيدا ، بعدد قليل من النشرات ومقالات الدوريات . ٦٩٪
- ٣ - تغطية متعمقة لموضوع ضيق بواسطة وراقية أو مراجعة علمية أعدت خصيصا . ٨٪
- ٤ - تغطية متعمقة لموضوع عريض . ١٪
- ٥ - تغطية خفيفة لموضوع رئيسى بكتاب دراسى ٢٪
- ٦ - أخرى ٢٪

أما المصادر الوثائقية الرئيسية المستخدمة فكانت الدوريات (٥٨٪) والكتب الدراسية ، وكتب الحقائق ... إلخ (٢١٪) ، والنشرات (١٤٪) ، والتقارير الداخلية (١٢٪) . أما عدد الاشارات المرجعية للدوريات لكل إجابة فكان موزعا على النحو التالى :

الإشارات :	١	٢	٣	٤	٥	٦	٧	٨	٩	١٠	١١-١٥	١٦-٢٠	> ٢٠
الإجابات :	٩٣	٤١	٢٧	٢٠	٦	٨	١٠	٢	٣	١	٦	٣	٧

وفى دراسة أخرى ، قام موت وأنجل (1962) Mote and Angel بتحليل ٦٢٢ استفسارا أجابت عليها مكتبة البحث بالشركة التى يعملان بها على مدى ثلاث سنوات . وكان عدد الوثائق (لا عدد الاشارات المرجعية للدوريات فقط) لكل إجابة على النحو التالى :

الوثائق :	٣-١	٧-٤	١٥-٨	١٥
الإجابات :	٣٤٩	١٧١	٦٠	٤٢

وقد تم تحليل الأسئلة المرجعية وفقا للمجال الموضوعى للسائل (مهندس ، فيزيائى ، كيميائى) ووفقا لمكانته (رئيس قسم ، قائد مجموعة ، باحث) (جدول ٤/٢١) .

و «الإفادة النسبية» هى عدد الأسئلة التى يتقدم بها كل عضو من العاملين بالشركة ، وقد بلغ

متوسطها العام ٢,٥٥ . وكان المهندسون أكثر الفئات استخداما لخدمة المراجع ، ويرى المؤلفان أنه ليس من الضروري أن يكون السبب في ذلك هو ارتفاع معدل الافادة من المعلومات ، وإنما يمكن رد هذه النتيجة إلى ميل المهندسين الزائد لتفويض المكتبة مهمة البحث عن المعلومات . وقد تبين من التحليل وفقا لمكانة المستفيد أن رؤساء الأقسام هم أعلى الفئات من حيث الافادة النسبية ، وربما كان مرد ذلك أيضا كثرة عمليات البحث التي تقوم بها المكتبة نيابة عن أعضاء هذه الفئة .

جدول ٤ / ٢١ اختلاف أعداد الاستفسارات

التخصص	عدد الاستفسارات	عدد العاملين	الافادة النسبية	رؤساء الأقسام	الافادة النسبية من جانب قادة المجموعات	الباحثون
المهندسون	٢٦٦	٦٨	٣,٩	٤,١	٥,٤	٢,٨
الفيزيائيون	٥٣	٢٣	٢,٣	٧,٠	٢,٨	١,١
الكيميائيون	١٩٨	١١١	١,٨	٨,٣	٢,٥	٠,٩
المجموع	٥١٧	٢٠٢	٢,٥٥	٦,٢	٣,٧	١,٥

وفي مقالة أخرى ، قسم موت (1962) Mote الباحثين العلميين العاملين في نفس مركز البحوث الذي يعمل به والبالغ عددهم ١٧٨ باحثا ، إلى ثلاث فئات ، اعتمادا على معرفته بما يقومون به من أعمال .

١ - تتكون الفئة الأولى ممن يعملون في موضوع استقرت مبادئه الأساسية ، كما يمتاز انتاجه الفكري بالتنظيم ، فضلا عن التحديد الدقيق لمجالات تخصصه . وتنطبق هذه المواصفات على البحث في بنية أو تكوين أحد اللدائن العضوية المركبة (ومعنى ذلك أن الباحثين العاملين في هذا النشاط جميعهم من المتخصصين في الكيمياء العضوية ، كما أنهم كانوا يركزون على جانب واحد فقط من هذا التخصص .

٢ - أما في الفئة الثانية فالمجال الموضوعي أعرض ومعلوماته أقل تنظيما . والكيميائي المفترض هنا يعمل في شركة تهتم بإجراء البحوث في استخدام زيوت التشحيم ، حيث لا يحظى الجانب العلمى البحث للعمل الذي سبق وصفه بالنسبة للفئة الأولى ، باهتمام يذكر . ويهتم العمل في هذا المقام بكل من الكيمياء والفيزياء في بيئة هندسية . والانتاج الفكري هنا أقل وضوحا في تنظيمه من وجهة نظر الباحث ، وبإمكان الباحث الحصول على المعلومات المناسبة ، وإلى حد كبير ، من التقارير غير المنشورة للشركات الصناعية والأجهزة الحكومية ، ومن سجلات نشاط الكثير من الجمعيات المهنية ، ومن الموجزات الارشادية للحلقات الدراسية التطبيقية ، ومن المواصفات القياسية . . . إلخ ، بالإضافة إلى تلك المعلومات التي يشتمل عليها الانتاج الفكري المنشور .

٣ - وكانت الفئة الثالثة شكلا مبالغا فيه من الفئة الثانية ، حيث الموضوعات المختلفة أكثر عددا ، والمشكلات التي يمكن أن يواجهها الباحث أكثر تنوعا ، والانتاج الفكري مفقود إلى التنظيم . ولا يعنى ذلك القول بأن الانتاج الفكري نفسه لم يكن موجودا ، وإنما كانت درجة التنظيم بما يتفق

والهدف المقصود ، في أدنى مستويات الصلاحية . ويمكن للاستفسار عن الخواص الحرارية للترية المتجمدة أن يكون مثالا لهذا الموقف .

وقد تم تحليل الأسئلة المرجعية التي تقدم بها أعضاء هذه الفئات ، كما تم تقدير إفادتهم النسبية بـ ١ و ٣ و ١٥ على التوالي (متوسط أعداد الأسئلة لكل عضو) . ومن الممكن تفسير هذه النتيجة باعتبارها تدل على أن كل فئة تالية أكثر ميلا من سابقتها لأن تفويض مهمة البحث عن المعلومات ، نظرا لتزايد تنوع المعلومات التي يتم البحث عنها ، وتزايد صعوبة الحصول عليها . كذلك يمكن أن تعني أن الفئة (٣) على وجه الخصوص قد أجرت عمليات بحث عن المعلومات أكثر من غيرها . إلا أن المقالة لم تقدم بيانات يمكن أن تساعد في المفاضلة بين هذين التفسيرين . وكان من الممكن للبيانات الخاصة بالإفادة النسبية من الخدمات المكتبية الأخرى (كالإعارة مثلا) أن تلقي مزيدا من الضوء على الموقف .

٤/١٢/٥ المثال هـ :

ويتصل مثالنا الأخير على استخدام السجلات المتوافرة لأنشطة الاتصال ، بالاتصالات العملية أو الوظيفة لفرد واحد ، وهو عالم نشط يعمل بالتدريس والبحث والإدارة وتقديم الاستشارات ؛ فعلى مدى خمسة أشهر من عام ١٩٧٣ حرص أحد أساتذة ميكانيكا الصخور على تسجيل مذكرات مفصلة باتصالاته الشخصية (اسم من اتصل به ومكانته وموضوع الاتصال) كما تم تحليل ملفات مراسلاته لمدة ثلاث سنوات بنفس الطريقة . وقد تم تسجيل ١٢١ إتصالا شخصيا و ٨٠٠ خطابا (Gralewska-Vickery and Roscoe 1975) . وكانت كل هذه الاتصالات فيما بينها تغطي ١٧٨٦ موضوعا . وقد تم تحليل محتواها الموضوعي بالنسب المئوية (جدول ٤/٢٢) . وقد شملت الاتصالات أساتذة آخرين ، ومحاضرين ، وطلبة ، وباحثين صناعيين ، ومدبرين ، ومستشارين ، ومهندسين ، وناشرين ، ومكتبيين ، وصحفيين . وقد تبين أن قطاع الصناعة يفيد من الاتصالات الشخصية بشكل أكثر بكثير من القطاع الأكاديمي .

جدول ٤/٢٢ الاتصالات التي أجراها أحد العلماء

الفئات	المراسلات (%)	الشخصية (%)
الاتصالات التعليمية (برامج دراسية ، طلبة ، هيئة تدريس ، بحث ، تمويل ... إلخ) .	٢١,٤	٣٥,٨
لجان حكومية ، مؤسسات مهنية	١,٣	٢,٢
مؤتمرات ولقاءات	٧,٤	١,٥
زيارات (كمضيف أو كضيف)	١٠,٣	١٠,٠
أنشطة النشر	٦,١	١,٥
الاستشارات	١٧,٧	٤٨,٦
تداول المعلومات (المتصلة بالتقارير ، والمراجع ، والبحوث الجارية ، وخدمات المعلومات الفرعية)	٣٦,٨	٠,٤

ويتبين لنا من مراجعة هذه الأمثلة لاستخدام السجلات المتوافرة للأنشطة الاتصالية ، أن مثل هذه الدراسات لا تقدم سوى صورة جزئية للسلوك المعلوماتي للمصادر والمتلقين المشاركين في هذه الأنشطة . وغالبا ما يكون هناك شك في مدى تمثيل العينة للمجتمع الذي تؤخذ منه . ولا تكون هناك عادة سوى بيانات عامة يمكن الاعتماد عليها في تصنيف المتلقين . ويوضح استعمال موت Mote للبيانات الإضافية إلى أي حد يمكن للدراسة أن تصبح أكثر قدرة على الكشف وإلقاء الضوء . ورغم أوجه القصور هذه فإن تحليل سجلات الأنشطة الاتصالية المتوافرة يمكن أن يكفل لنا النظرة المتعمقة في أنماط تداول المعلومات .

١٣/٤ المجتمع والعينة والوحدة :

يمكن من حيث المبدأ التغلب على بعض أوجه القصور التي أشرنا إليها توا ، وذلك بالتجميع المتعمد للبيانات في إحدى الدراسات ، إما بالاستبيان المحكم ، أو بالمقابلة ، أو بالمذكرات الشخصية ، هذا على الرغم من احتمال مواجهة مشكلات أخرى . فمن الممكن تحديد مجتمع المصادر أو مجتمع المتلقين أو كليهما معا ، موضوع الاهتمام ، والتحقق منها مسبقا ، كما يمكن تحديد إجراءات استخراج العينة الممثلة لأنشطتهم الاتصالية ، كذلك يمكن تجميع البيانات حول أي متغير مناسب يتصل بأي نشاط من أنشطة الاتصال . كل هذا من حيث المبدأ ، لأن هناك الكثير من المعوقات العملية التي يمكن أن تحد من فرص إجراء دراسة ناجحة . وأهم هذه المشكلات ما يلي :

- ١ - تحديد مجتمع الدراسة على أسس إجرائية .
 - ٢ - وضع طريقة للحصول على عينة ممثلة للمجتمع وأنشطته الاتصالية .
 - ٣ - تحديد وحدات السلوك الاتصالي التي ينبغي تمثيلها في العينة .
- وغالبا ما يتم تحديد مجتمع المصادر أو المتلقين أو كليهما معا ، موضوع الدراسة مسبقا ، وذلك من أجل تحديد مجال الدراسة ، بحيث يقتصر على فئة اجتماعية بعينها (كما هو الحال مثلا في دراسة احتياجات العاملين في الخدمات الاجتماعية من المعلومات) أو على المتلقين في مجال موضوعي معين (كما هو الحال في دراسة الافادة من معلومات المعادن) أو على بيئة معينة (كما في تداول المعلومات في المستشفى) .
- ونظراً لأن الدراسات المسحية غالبا ما تتم أساسا لأغراض إدارة المعلومات ، فإن المجتمع الذي تتم دراسته فعلا يمكن أن يقتصر على من تجمعهم مؤسسة بعينها (إحدى المستشفيات ، أو إحدى الشركات الصناعية ، أو إحدى الجمعيات المهنية ، أو إحدى الجامعات . . . إلخ) ، ولكن على أمل أن يكون من الممكن تعميم النتائج . ولا زال من النادر للباحث في مجالنا أن يبدأ بمشكلة تصورية أو نظرية Conceptual في الاتصال العلمي ، كالعلاقات المتبادلة مثلا بين أنماط الافادة من مختلف الوسائل ، ثم اختيار المجتمع المناسب الذي يمكن فيه استكشاف أبعاد هذه المشكلة .

وتحديد مجتمع ما شيء ، أما التحقق منه عمليا أو إجرائيا فغالبا ما يكون شيئا آخر . فعادة ما يكون هناك حصر ، دقيق إلى حد ما ، لأعضاء مؤسسة معينة ، أو للمقيمين في مكان معين . إلا أننا لا نجد قائمة جاهزة مثلا « بالكيميائيين العاملين بالصناعة في بريطانيا » أو قائمة « بالمستفيدين المحتملين من المعلومات حول المعادن » أو « بمن يحتاجون إلى المعلومات حول المعادن » أو « بمن يحتاجون إلى المعلومات

بما يسمى أسلوب « الواقعة الحاسمة » (وليس هناك من شيء حاسم في الموقف ، والمصطلح « الواقعة المحددة » أنسب بكثير في الدلالة على المعنى) . ويركز هذا الأسلوب على تلقي عنصر معلومات بعينه ، ويستكشف المصدر والقناة والمناسبة والفترة الزمنية والآثار المترتبة . . . إلخ المتصلة بهذا العنصر . وقد ركز برول ورفاقه *Berul et al.* (1965) في دراستهم للعلماء ورجال التقنية على « شريحة Chunk » المعلومات ، والتي تعد في نظرهم « أقل قدر من المعلومات اللازمة للإجابة عن استفسار خاص بمهمة معينة » .

١٤/٤ تجميع البيانات من البشر :

تصل البيانات الأساسية التي يتم تجميعها في أي دراسة للاتصال العلمي ، بالمعلومات المتلقاة أو الصادرة ، كما رأينا في القسم السابق . فمن الممكن ملاحظة المصدر أو المتلقي أو الوسيط ، أو أن يطلب منه وصف سلوكه وتصرفاته فيما يتعلق بهذه المعلومات . وقد نرغب بعد ذلك في الاستفسار عن دوافعه أو أغراضه ، ثم نحتاج ثالثا لبعض البيانات المساعدة عن الشخص موضوع الدراسة ، كوظيفته ودرجته ومؤهلاته وسنه . . . إلخ ، وغالبا ما تعرف هذه البيانات بالمعلومات الديموجرافية . وسوف نحتاج منه إلى معطيات وحقائق حول الرسائل التي يتلقاها أو الرسائل التي تصدر عنه ، ومصدرها ، والوسط المستخدم والقناة ، وكذلك حول جوانب بيئته . وربما كان من المناسب أيضا تقييم معرفته ببعض جوانب نظام المعلومات . وأخيرا قد يتطلب الأمر التعرف على آرائه واتجاهاته ومواقفه من المعلومات ، والمصادر ، والقنوات ، وبيئته . . . الخ .

وهناك كثير من المعوقات التي تحول دون تجميع البيانات المناسبة ؛ فمن الممكن للشخص موضوع الدراسة ألا يتذكر سلوكه الفعلي أو البيانات أو الحقائق التي نبحت عنها . ومن الممكن إذا ما طلب منه تسجيل مثل هذه البيانات ، أن يقوم بذلك - نتيجة لضغط الوقت أو أية عوامل أخرى - بشكل يفتقر إلى الاكتيال أو الدقة . والخلاصة المنطقية التي تقدم للباحث في هذا الصدد هي الحد قدر الإمكان من الفاصل الزمني بين الواقعة ووصفها . فمن الممكن في بعض الأحيان أن تأتي الحقائق ، التي يسجلها المستجيب ، عن مصادر المعلومات المتاحة محليا ، على سبيل المثال ، انعكاساً لجهله بظروف الموقف . ومن الممكن لإجابات الأسئلة الخاصة بتواتر التصرفات (كم مرة تفعل ص عادة ؟ أو متى كانت آخر مرة فعلت فيها ص ؟) أن تأتي مفتقرة إلى الدقة ، إما نتيجة لأخطاء الذاكرة وإما نتيجة لرغبة المستجيب في تقديم « صورة » معينة .

ويمكن للاستفسار عن الهدف أن يفضي إلى إجابة مباشرة ، إلا أن هناك كثيراً من العوامل التي تجعل الإجابة غير صالحة للاعتداع عليها . فقد لا يرغب المستجيب في الاعتراف مثلا بأنه عند اختياره للمصدر كان يبحث عشوائيا ، ومن ثم فإنه يلفق سببا لهذا الاختيار . ويمكن للسبب الذي يديه المستجيب للافادة من مصدر معين أن يكون اعتبار هذا المصدر أهم وأقيم مصدر ، بينما يمكن للسبب الحقيقي أن يكون ببساطة التعود أو سهولة الوصول إلى المصدر . كذلك يمكن للمستجيب أن يسيء تحديد طبيعة عملية البحث ، كأن تكون « مجرد تجول في أرجاء المكتبة أو في أحد الفهارس » ، إلا أنها أسفرت عن الحصول على معلومات معينة ، وحينئذ يمكن أن يقدم الناتج وكأنه الهدف المقصود .

ويمكن لما يعبر عنه المستجيب من آراء أن يكون مرتبطا بوجهة نظره فعلا ، إلا أنه يمكن في نفس

الوقت أن يكون متأثرا بالصورة التي يرغب المستجيب في تقديمها . ويمكن للباحث أن يأمل في استنتاج مواقف واتجاهات من الآراء ومن السلوك ، ويمكن أن يأتي الدليل المستخلص من هذين النوعين من البيانات متضاربا (كأن يعرب المستجيب مثلا عن تحمسه لاحدى خدمات المعلومات بينما لا نجد ما يدل على الافادة منها فعلا) . والسبيل الوحيد للتخلص من أثر هذه المعوقات وغيرها هو أن يحرص الباحث على تجميع البيانات بمختلف الطرق ومن جميع الزوايا ، بحيث يصبح في إمكانه مراجعة البيانات المستقاة بأكثر من طريقة واحدة .

ويمكن للاعتقاد على ملاحظ أو من يقوم بإجراء المقابلات للحصول على البيانات أن يخفف من حدة بعض المعوقات ، إلا أنه يمكن أيضا أن يثير بعض الصعوبات الأخرى . فمن الممكن للسلوك أن يجيد عن طبيعته المعتادة عندما يصبح تحت الملاحظة . كذلك يمكن للإجابات في المقابلة أن تكون متأثرة برد فعل المستجيب تجاه الموقف . هذا بالإضافة إلى أنه من الممكن لمن يجري المقابلة أن يساء تفسير ما يرى أو يسمع ، وأن يعجز عن رصد كل ما يدور حوله . كذلك يمكن لمن يجري المقابلة أن يسمح لوجهات نظره أن تؤدي إلى تحيز أسئلته والتحيز في تفسيره للإجابات . ويمكن التغلب على هذه المشكلات بالتدريب المسبق الواعي للملاحظين ومن يقومون بإجراء المقابلات وتزويدهم بالتعليقات الواضحة المفصلة .

سبق أن أشرنا في هذا الفصل لخمس طرق لتجميع البيانات عن الاتصال ، وقد تناولنا فعلا تحليل السجلات المتوافرة ، ونسجل فيما يلي ملاحظتنا على الطرق الأربع الأخرى ، وهي الاستبيان والمقابلة ، والمذكرات ، والملاحظة .

كثير استخدام الاستبيانات التي يجيب عليها الأفراد موضوع البحث ، والتي يتم توزيعها بالبريد أو تسليمها للأفراد عند بعض نقاط الخدمة ، في دراسات المعلومات . ومن الممكن توزيع هذه الاستبيانات بأعداد كبيرة وبتكاليف قليلة نسبيا ، كما يمكن أن تقدم الإجابات بأشكال مقننة يمكن تحليلها بسهولة . هذا بالإضافة إلى أنها تجنبنا مشكلات تحيز أو تدخل من يقوم بإجراء المقابلات ، كما يمكن للمستجيب أن يملأ الاستمارة حسبما يسمح وقته ، في نفس الوقت الذي يمكن أن يظل فيه مجهولا إذا رغب في ذلك . ومن ناحية أخرى فإن الاستجابة غالبا ما تكون بطيئة ومنخفضة ، مما يحول دون الحصول على عينة ممثلة للمجتمع . كذلك يمكن أن يساء فهم الأسئلة ، وبعضها قد لا يجاب . هذا بالإضافة إلى أن مجموعة الإجابات البديلة التي غالبا ما تقدم مقابل السؤال قد لا تتفق ونظرة المستجيب للموضوع . أضف إلى ذلك أنه من الممكن أن يكون هناك شك فيمن أجاب الاستبيان فعلا ، والذي عادة ما يتطلب مهارة قرائية عالية .

ويمكن للمقابلات أن تكون ببساطة ، عرضا شفويا للاستبيان المحكم ، إلا أنها غالبا ما تكفل مرونة أكثر ، سواء في توجيه السؤال أو في الإجابة عليه . فهي تسمح بتعديل السؤال بما يناسب فهم المستجيب ، ووضع سؤال آخر لتتبع المزيد من الاستجابات ، فضلا عن إتاحة فرصة التحقق من طبيعة الاستجابة ، وما إذا كانت جادة أو ساخرة أو هزلية . ومن ثم فإنها يمكن أن تتيح القدرة على التمييز الدقيق ومعالجة الموضوعات المعقدة . كذلك يمكن لمن يجري المقابلة أن يكون في موقع يرى فيه بعض جوانب بيئة المستجيب وربما أيضا سلوكه الاتصالي . ويمكن للمقابلات أن تغطي أيضا من لا يجيدون القراءة والكتابة من المستجيبين ، هذا بالإضافة إلى أن معدل الاستجابة عادة ما يكون مرتفعا . ومن ناحية أخرى

يمكن لكل هذه المرونة أن تؤدي إلى صعوبة التحليل ، يضاف إلى ذلك مشكلات تحيز من يقوم بإجراء المقابلة أو تفاعله مع الموقف والتي سبق أن أشرنا إليها ، كما أن تسجيل الإجابات قد لا يكون سهلا . هذا بالإضافة إلى أن الاستعانة بمن يجرون المقابلات تستنفد وقتا طويلا . ولهذا فإنها عادة ما تكون مكلفة .

وتسجيل الشخص موضوع الدراسة مذكراته بعض مزايا الاستبيان وعيوبه . ويمكن للمذكرات المطلقة غير المقيدة أن تكون مليئة بالنظرات المعمقة الثابتة إلا أن تحليلها عادة ما يكون بالغ الصعوبة . ومن مشكلات المذكرات أن المستجيبين المشغولين لا يحتفظون بسجل جارٍ لواقعات الاتصال العلمي ، وإنما يحاولون الملاحظة بشكل دوري باسترجاع الأنشطة التي قاموا بها خلال الفترة السابقة . ويمكن لعدد الواقعات التي يسجلها كل من يحتفظ بمذكراته أن يختلف من شخص لآخر ؛ ففي دراسة أجراها فشندين (Fishenden 1959) على سبيل المثال ، سجل شخصان فقط ١٠٪ من مجموع واقعات الاتصال العلمي المسجلة ، بينما سجل اثنا عشر شخصا آخرون الـ ٤٠٪ التالية . أما الـ ٥٠٪ الباقية فكانت موزعة على ٤٩ شخصا . ولا شك أنه من الممكن لهذا التوزيع أن يكون إلى حد ما انعكاسا للتفاوت في كثافة الاتصال العلمي ، إلا أنه يمكن أن يكون أيضا ناتجا عن تفاوت درجات يقظة الضمير في تسجيل المذكرات . ولا تناسب هذه الطريقة تسجيل المعلومات التي لا ترد في « حزم » محددة تحديدا جيدا ، كالكتب التي تم الاطلاع عليها أو اللقاءات التي تم حضورها .

و « الملاحظة بالمشاركة » طريقة لتجميع البيانات تختلف في بعض الأحيان عن طرق المسح ، نظرا لأنها لا تعتمد عادة على العينات الاحصائية السليمة للمجتمع الذي يتم تحديده مسبقا . وأساس هذه الطريقة أن الباحث يقضى قدرا كبيرا من الوقت على اتصال مباشر بالموقف موضوع الدراسة ، وليكن مثلا الاتصال في إحدى المؤسسات . ويحدث في بعض الأحيان أن يكون الملاحظ « مشاركا » فعليا ، حيث يشارك فعلا في الأنشطة التي تتم دراستها ، إلا أنه غالبا ما يقوم ببساطة بدور « ملاحظ الميدان » . وهناك العديد من طرق تجميع البيانات التي تستخدم إلى جانب الملاحظة المباشرة ؛ فمن الممكن إجراء بعض المقابلات مع الأفراد في المؤسسة حول الأنشطة التي يقومون بها ، وكذلك الاعتماد على « مرشدين » يتم اختيارهم من بين العاملين بالمؤسسة ، لتقديم بعض البيانات العامة أو المساعدة ، وتقديم تقارير عن الأنشطة التي لا يحضرها الملاحظ ، هذا بالإضافة إلى تحليل المواد الوثائقية المتاحة في المؤسسة . ووجه القصور في طريقة الملاحظة هذه ، هو أن البيانات قلما تكون صالحة للمعالجة الإحصائية اللازمة لاستخلاص نتائج قابلة للتعميم ؛ فمن الممكن لمثل هذه الاستطلاعات الميدانية أن توحى ببعض الفروض التي يمكن التحقق من صحتها ، إلا أنها قلما تقدم البيانات اللازمة لاختبار هذه الفروض . وهي أنسب ما تكون للاستخدام ، في الواقع ، في الطريقة التحليلية التركيبية لدراسة البشر والمعلومات ، والتي سبق أن أشرنا إليها . إلا أننا ينبغي ألا ننسى ، في مقابل ذلك ، أن الانخراط المباشر للملاحظ أمر لا غنى عنه لتحقيق النظرة الثابتة المفصلة في أنشطة الاتصال المعقدة التي تجري في المؤسسة .

لقد قصد بالمذكرات الموجزة التي قدمناها هنا حول طرق جمع البيانات أن تكون مجرد تمهيد للأساليب . وسوف يجد هؤلاء الراغبون في المزيد من التفاصيل أنه من المفيد الرجوع إلى كتب مثل كتاب (Gardner 1978) ويتسم ببساطة لغته ، ويعد مقدمة مفيدة في طرق المسح) ، وكتاب Moser and Kalton (1971) (وهو نص أكثر تفصيلا وأكثر مدعاة للثقة) ، وكتاب Simon (1978) (الذي يمتاز بتنوع

الموضوعات والاستخدام الواعى للأمثلة التوضيحية) ، وكذلك كتاب (Madge 1953) . أما بالنسبة لطريقة الملاحظة بالمشاركة فيمكن الرجوع إلى ماكول ورفاقه (McCall et al. 1969) . هذا ويشتمل ملحق ٤ على مثال لأداة لتجميع البيانات .

١٥ / ٤ نماذج من الدراسات :

نتناول في الأقسام التالية من هذا الفصل ، وبشيء من التفصيل ، نتائج دراسات السلوك الانصالي لمختلف الفئات الاجتماعية ، وخاصة الباحثين العلميين ، والممارسين بما فيهم المهندسين والعاملين بصناعة التشييد ، وكذلك « الجمهور العام » . وسوف تعطى هذه النتائج انطبعا أكثر حيوية عن مدى ما أحرزته الدراسة العلمية « للبشر والمعلومات » من تقدم .

١٦ / ٤ البحث العلمي والاتصال :

إن الشغل الشاغل للباحث العلمي هو العمل على حل المشكلات الفكرية التي لا تنقطع ؛ وباستخدام المصطلحات وطريقة التحليل التي وضعها رافتس (Ravetz 1971) يمكننا توضيح الخطوات الأساسية لأي مشروع بحث كما في شكل ٦ / ٤ .

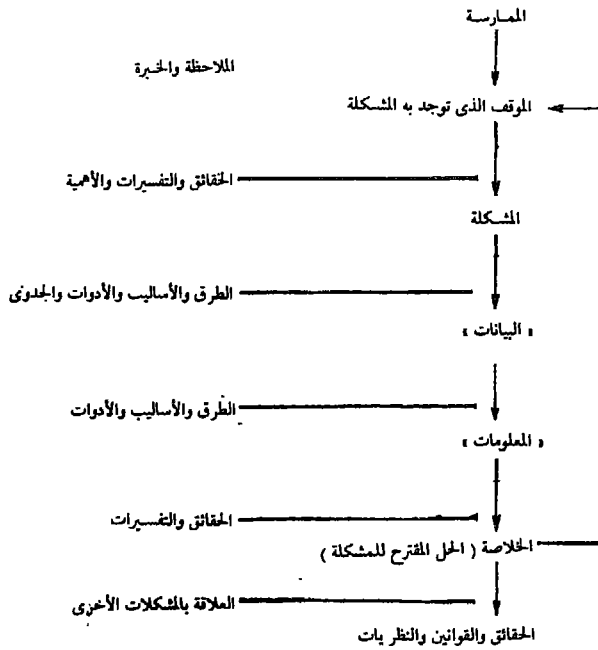

شكل ٦ / ٤ خطوات البحث

وتؤدي الملاحظة والخبرات المكتسبة من الحياة العملية ، أو التطور الداخلي للعلوم نفسها ، إلى اكتشاف المواقف التي يمكن أن تمثل مشكلات فكرية . ويقوم الباحث العلمي في هذه المرحلة بتجميع الحقائق والشواهد والأدلة الممكنة لمعرفة ما إذا كان من الممكن حل المشكلة ، ولتحديد المشكلة بشكل يمكن دراسته عمليا ، وتقدير مدى أهمية المشكلة ، ومدى أهمية حلها بالنسبة للممارسة أو بالنسبة للنشاط

العلمى . وبمجرد تحديد المشكلة لابد من تجميع البيانات المناسبة ، ولكى يستطيع التخطيط لدراسته فإن الباحث بحاجة للإلام بالطرق والأساليب والأدوات ، كما أنه بحاجة بوجه عام لتقدير ما إذا كان مشروعه قابلا للتنفيذ أم لا . وبمجرد تجميع البيانات الخام فإنه ينبغى تجهيزها بالتحليل فيما يسميه رافتس « المعلومات » كنتائج التحليل الاحصائى على سبيل المثال . وتتطلب هذه العملية أيضا مدخلات من الطرق والأساليب والأدوات التحليلية (كبرامج الحاسب الالىكترونى الاحصائية مثلا) . وللخروج بحل للمشكلة الأصلية المقترحة ، فإن الباحث يستخدم المعلومات التى أنتجها كدليل ، فى مناقشة منطقية ، يمكن أن تعتمد أيضا على الدليل الخاص ببحث آخر (الحقائق والتفسيرات) . ومع مرور الوقت يتم اختبار النتائج العامة التى ينتهى إليها مشروع بحث معين باستخدامها كدليل فى مشروعات أخرى ، ثم تحظى فى النهاية بالقبول من جانب الأوساط العلمية باعتبارها حقائق أو قوانين أو نظريات جوهرية .

وينبغى ألا ننسى أن « المعلومات » بالمعنى الذى نستعمل به المصطلح لا تشمل فقط على البيانات التى تم تجهيزها ، وإنما تشمل أيضا جميع الفئات التى استخدمها رافتس Ravetz من حقائق وتفسيرات ونظريات وقوانين ومناهج وطرق وأدوات ، وكذلك المشكلات ، فضلا عما يمكن أن يعدل من الحالة المعرفية للباحث أو غيره من المتلقين .

ولكى ينهض بعمله فإن الباحث فى مختبره يفكر ويخطط ، ويصمم الأجهزة ويستخدمها فى تجميع البيانات ، ويعالج البيانات ويحللها ، ويناقش ويقرأ ويكتب . وقد قام كل من هالبرت Halbert وآكوف Ackoff فى عامى ١٩٥٧ و١٩٥٨ بإجراء دراسة دقيقة لكيفية توزيع بعض الباحثين لوقتهم على هذه الأنشطة . فقد قاما بدراسة حوالى ١٠٠٠ كيميائى من العاملين بقطاع الصناعة فى الولايات المتحدة الأمريكية ، وهم عينة عشوائية نسقية طبقية نسبية للكيميائيين الصناعيين العاملين فى المناطق الحضرية فى الولايات المتحدة الأمريكية . وقد قام الباحثان بملاحظة كل كيميائى فى لحظات مختارة عشوائيا ، مرة فى الصباح وأخرى فيما بعد الظهر ، وعلى مدى تسعة أيام عمل ، مما أسفر عن ١٨ ملاحظة لكل كيميائى . وقد انتهى تلخيص جميع الملاحظات والبالغ عددها ١٨٠٠٠ فى النتائج الواردة فى جدول ٢٣/٤ والخاص بالنسب المئوية لتوزيع الوقت .

جدول ٢٣ / ٤ النسب المئوية للوقت المخصص

النشاط	الحد الأدنى	المتوسط	الحد الأقصى
التفكير أو التخطيط على انفراد	٠	٦,٠	< ٢٥
تصميم الأجهزة واستخدامها	٠	٢٩,٦	< ٧٠
معالجة البيانات	٠	٦,٤	< ٣٠
الاتصال	١٦,٥	٤٣,٨	< ٧٠
أنشطة أخرى	٠	١٤,٢	< ٣٠

وكان الكيميائى يقضى فى المتوسط حوالى نصف وقته (٤٣,٨٪) فى الاتصال فيما يتعلق بعمله (وقد اشتملت بعض « الأنشطة الأخرى » على الاتصالات الشخصية أو الاتصالات الاجتماعية) .

ويتضح من أرقام الحد الأدنى أنه في فترة الملاحظة لم يتبين أن بعض الكيميائيين كانوا يقضون أى جزء من وقتهم في التفكير على انفراد ، أو في معالجة الأجهزة أو في تحليل البيانات ، بل إن كيميائيا واحدا لم يقض أقل من ١٦,٥٪ من وقته في الاتصال العلمى . كما يتضح من أرقام الحد الأقصى أنه قد لوحظ أن بعض الكيميائيين كانوا يقضون أكثر من ٧٠٪ من وقتهم في الاتصال ، بينما يقضى الآخرون أكثر من ٧٠٪ في التعامل مع الأجهزة . ويرجع هذا الاختلاف الشاسع بين الحدين الأدنى والأقصى إلى :

- ١ - مصادفات العينة ؛ فقد كان من الممكن على سبيل المثال أن يتصادف عدم استخدام الأجهزة من جانب من تعود على استخدامها ، في أى لحظة من اللحظات الثانية عشرة التى تمت ملاحظته فيها .
- ٢ - المرحلة التى يمر بها مشروع كل كيميائى ؛ فقد كان من الممكن للبعض أن يكون فى مرحلة التخطيط ، بينما البعض الآخر فى مرحلة تجميع البيانات ، فى حين بدأ آخرون تحليل البيانات ، فى الوقت الذى شرع فيه آخرون فى صياغة النتائج .
- ٣ - مظاهر الاختلاف فى أسلوب العمل ، كما هو الحال بين الباحث النظرى والباحث التجريبي .

هذا وقد تم تصنيف أنشطة الاتصال العلمى كما فى جدول ٤/٢٤ . وكما يتضح من هذا الجدول فإن الكيميائى يقضى فى المتوسط ثلث وقته فى الاتصال العلمى والتقنى (وكان الحد الأقصى المسجل أكثر من ٦٠٪) وتشغل القراءة ، فى المتوسط ، ٨,٨٪ من يوم العمل (وكان الحد الأقصى المسجل حوالى ٢٠٪) .

١٧/٤ الدراسات فى العلوم النفسية :

قام كل من جارفى وجريفت (1972) Garvey and Griffith فى الستينيات ، بإجراء سلسلة طويلة من الدراسات فى الاتصال بين المتخصصين فى علم النفس فى الولايات المتحدة الأمريكية ، مع الاهتمام بوجه خاص بالطرق التى يتم بها بث نتائج مشروعات البحوث التى يضطلع بها الأفراد ، فى الأوساط العلمية . وقد وضع الباحثان جدولا زمنيا نموذجيا أو متوسطا ، لواقعات الاتصال ، بدءا باللحظة التى يبدأ فيها

جدول ٤ / ٢٤ فئات أنشطة الاتصال العلمى

المتوسط ٪	أنشطة الاتصال
١٠,٤	إتصالات عملية (تتصل بالعمل ولكنها ليست علمية أو تقنية) . إتصالات علمية أو تقنية
٢٣,٤	
١٠,٣	المناقشات الجماعية العامة
٩,٢	الاتصالات الشفوية غير المناقشات
٨,٨	القراءة
٥,٠	الكتابة

العمل رسمياً في المشروع ، ويمتد صاعداً لأكثر من عشر سنوات . (شكل ٧/٤) . وقد قدم جارفي وجريفيث تقريراً موجزاً عن الصورة التي رسماها ، وتتبع هنا هذه الصورة عن قرب (*) .

في خلال الشهور ١٢ - ١٨ الأولى من بدء العمل ، إلى أن يشعر الباحث بقدرته على تقديم تقرير كامل يمكن الدفاع عنه ، إلى زملائه العاملين في نفس مجال التخصص ، فإن الباحث يبدو كنوما نسبياً فيما يتعلق بعمله . والاستثناءات بالطبع هي العارضة ، إلا أنها غالباً ما تكون مثمرة ، وهي المناقشات التي تدور بين الزملاء المقربين . وبمجرد أن يشعر الباحث بقدرته على تقديم تقرير عن عمله ، فإنه يشرع في بث نتائجه ، وهي عملية تستمر لعدة شهور ، إلى أن يتقدم عادة بأصول مقالة تشتمل على النتائج التي انتهى إليها للنشر في إحدى الدوريات . وعادة ما تكون التقارير الأولية بعيدة عن الرسمية ، حيث تقدم لجمهور محدود ، متعاطف نسبياً ، في تجمعات كتلك الندوات التي تنظمها المؤسسة التي يعمل بها الباحث . ثم ينطلق بعد ذلك إلى افق أرحب ، وربما يستجيب لدعوة لتقديم بحثه في مؤتمر ترعاه الهيئة الممولة للبحث . أما إذا كان الباحث يعد في نظر أقرانه من البارزين ضمن قسم الباحثين في مجاله ، فإنه ربما يدعى للتحديث في مؤتمر مصغر من المتخصصين العاملين في نفس المجال .

وحتى هذه المرحلة يبدو بث الباحث للمعلومات عن عمله في أضيق الحدود ، ويتركز أساساً على الأشخاص الملمين فعلاً بالجوانب أو المشكلات التي يهتم بها ، والذين قد لا يحتاجون إلا لأوجز اتصال للإحاطة بها أنجزه فعلاً . وإذا ما سارت الأمور على ما يرام ، فإن الباحث بعد أن اختبر نتائجه وتفسير هذه النتائج بين زملائه ، يصبح الآن مستعداً لبث نتائج جهده على قطاعات متزايدة من الأوساط العلمية .

وفي غضون بضعة شهور يقوم حوالى باحث منتج واحد من بين كل أربعة بالتعريف بجهده بين جمهور عريض نسبياً ، في أحد اجتماعات الجمعية المهنية على مستوى الولاية أو على المستوى الإقليمي أو المستوى القومي . وقد تبين أن المؤتمر القومي للجمعية الأمريكية لعلم النفس ، وسيلة هامة ، وخاصة في عملية البث . فالمؤتمر يعقد قبلاً نشر محتوي معظم ما يقدم فيه من بحوث في الدوريات بما يتراوح بين ١٥ - ١٨ شهراً ، كما يغطي قطاعاً لا يستهان به من الانتاج السنوي للمعلومات العلمية في علم النفس الأمريكي . وغالباً ما تشكل البرامج المطبوعة لهذه المؤتمرات أول إعلان عام فعلاً عن اكتمال مشروع بحث معين . ومن ثم ، فإن جميع من يتقدمون ببحوث في مؤتمرات الجمعية الأمريكية لعلم النفس تقريباً (وكذلك اللقاءات الإقليمية الرئيسية) يتلقون طلبات للحصول على نسخ من بحوثهم . وتتجاوز هذه الطلبات في بعض الأحيان المئة ، وترد معظمها ممن لم تتح لهم فرصة حضور المؤتمر الذي قدم فيه البحث . ومعظم هؤلاء عادة من الباحثين الشباب الذين يبذلون قصارى جهدهم للاطلاع على أحدث نتائج البحوث ، عن طريق وسائل الاحاطة المبكرة هذه كالبرامج المنشورة للمؤتمرات ، وربما كان تمرد ذلك إلى عدم تمكنهم من تلقي هذه المعلومات في وقت مبكر عن طريق الشبكات غير الرسمية ، المقيدة ، الخاصة التي يستعين بها المؤلفون في البداية لبث نتائج جهودهم . وفي أثناء انعقاد المؤتمر تتاح لبعض الحضور أيضاً فرصة الاتصال ومناقشة بعض الجوانب الخاصة التي يثرها البحث .

(*) راجع التقارير التفصيلية لهذه الدراسات في :

وليم جارفي . الاتصال أساس النشاط العلمي ، ترجمة حشمت قاسم . بيروت ، الدار العربية للموسوعات ، ١٩٨٣ . (المترجم) .

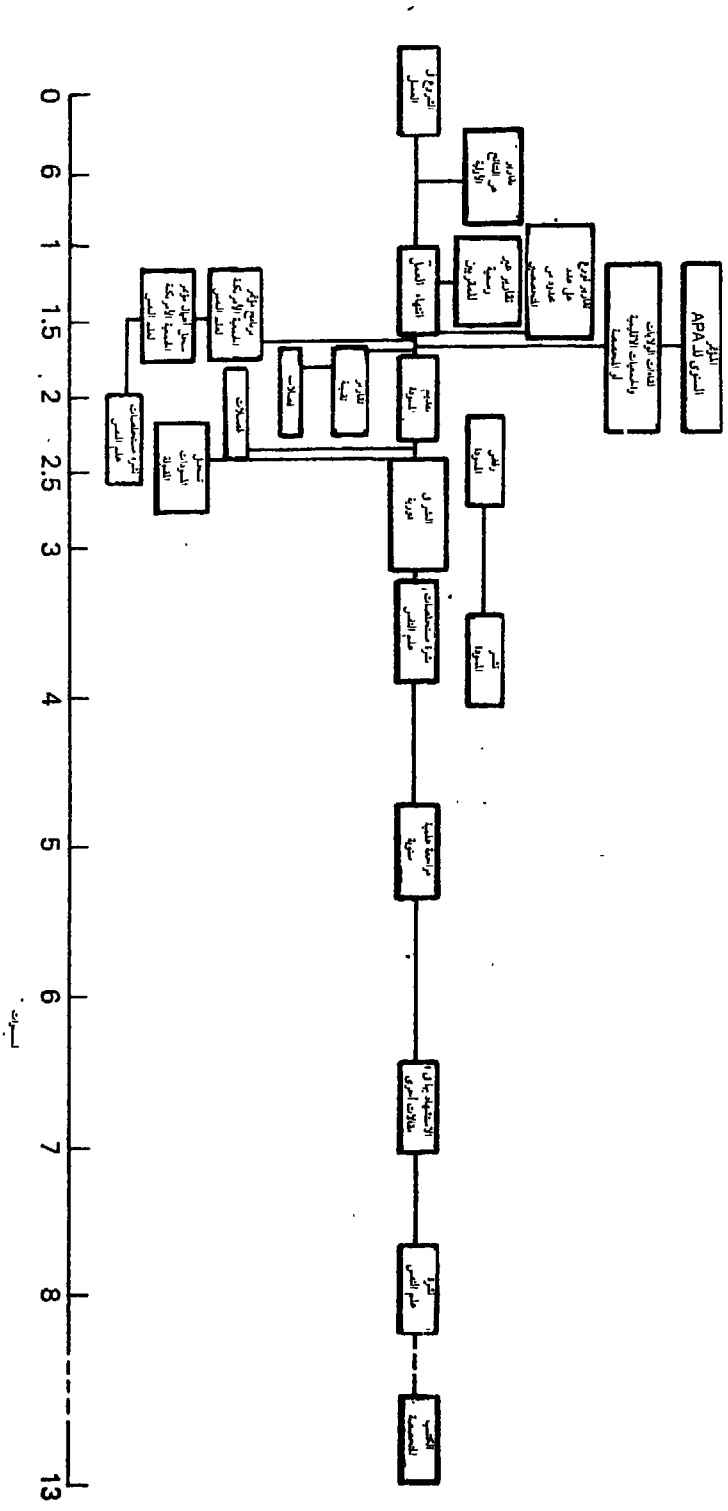

شكل ٧ / ٤ بث نتائج البحوث

وفي خلال هذه الفترة ، في عملية تدفق المعلومات ، يقوم حوالى مؤلف واحد من بين كل عشرة بإعداد وتوزيع تقرير تقنى . ومن وسائل البث غير الرسمى الأخرى ما يعرف بالطبعات المبدئية preprint (وهى المخطوطة الأصلية للمقالة التى تقدم للنشر فى إحدى الدوريات) . وفى عام ١٩٦٣ ، على سبيل المثال وزع حوالى نصف مؤلفى المقالات التى نشرت فى أهم الدوريات المتخصصة فى علم النفس عشر نسخ فى المتوسط من هذه الطبقات المبدئية .

١٨/٤ النشر فى الدوريات :

بمجرد تقديم مخطوطة المقالة لإحدى الدوريات ، يخفى ما تشتمل عليه من معلومات ، عن أنظار الأوساط العلمية ، إلى أن تنشر الدوريات . ولا يجد المؤلف بعد تقديم مخطوطته أى دافع شخصى آخر لبث محتوياتها . فبمجرد تسليم المخطوطة للدورية تصبح دورة البحث مكتملة فعلا ، ذلك لأن الباحث النشط عادة ما يبدأ الدورة من جديد ، حيث يتركز اهتمامه على المعلومات المتصلة بعمله الجديد . وقد تبين أن ٧٠٪ من المؤلفين الذين شملتهم دراسة جارفى وجريفث ، قد بدأوا بالفعل فى أعمال جديدة فى نفس مجالات مقالاتهم فى الوقت الذى كانت فيه هذه المقالات ما تزال قيد النشر .

وفى الولايات المتحدة الأمريكية ، وفى الستينيات ، كان الفاصل الزمنى بين تقديم مخطوطة المقالة ونشرها بالدورية يبلغ تسعة أشهر . وكان حوالى خمس المقالات التى تنشر فى المجلات الأساسية لعلم النفس قد سبق أن رفضت من جانب دوريات واحدة أو أكثر . وكان أكثر أسباب الرفض ترددا عدم ملاءمة الموضوع لطبيعة الدوريات ، إلا أن ذلك ربما كان هو الأسلوب الذى يمكن قبوله اجتماعيا ، للقول بأن نوعية المخطوطة دون المستوى المناسب . وهنا كما يبدو فى أى مجال تخصصى ، ترتيب هرمى للدوريات التى يقدم لها المؤلفون مخطوطاتهم ؛ فهناك فى القمة الدوريات ذات المكانة المرموقة التى تتسم بارتفاع معدلات الرفض وطول الفترة التى يستغرقها النشر . وتنشر هذه الدوريات بؤرة الانتاج الفكرى لمجالها . وهناك فى المستوى التالى الدوريات الأدنى مكانة عادة ، والتى تتسم بانخفاض معدلات الرفض والبعد عن بؤرة الإنتاج الفكرى فى المجال . وفى أدنى مستوى نجد الدوريات التى تتسم بقليل من سيئات الدوريات البؤرية أو الأساسية ، والتى قد لا تتبع سياسة التحكيم .

وأحرج المراحل فى عملية بث المعلومات العلمية هى انتقال المعلومات من القطاع غير الرسمى إلى القطاع الرسمى ، والذى يتم عادة بنشر المقالة فى إحدى الدوريات . وفى غضون شهرين بعد النشر يكون جمهور معظم المقالات محدودا جدا . ومن الممكن لحوالى نصف تقارير البحوث التى تنشر فى الدوريات البؤرية لعلم النفس ، أن يحظى بالقراءة (الجزئية أو الكلية) من جانب ١٪ أو أقل من عينة عشوائية من المتخصصين فى علم النفس . وبتقدير ذلك استقرائيا بالنسبة للمجتمع موضوع الدراسة (حوالى ٢٠٠٠٠ من المتخصصين فى علم النفس) يتبين لنا أن نصف المقالات تحظى بالقراءة من جانب مئتى قارئ أو أقل . وهذا معدل لا بأس به فى ظل وجود بعض أشكال البث الأخرى (كنسخ البحوث المقدمة للمؤتمرات ، والتقارير التقنية ، والفصلات) والتى يمكن أن تتمتع بمعدلات قراءة عالية نظرا لأنها توزع أساسا على من يهتمون بها . ولم تعد مقالة الدوريات فى علم النفس هى الوسيلة الوحيدة لبث النتائج العلمية الجديدة فى أوساط الباحثين النشطين على جبهة البحث ، إلا أنها لا زالت تحتفظ بصلاحياتها لأغراض

استيعاب نتائج البحوث . والاطلاع الجارى في حد ذاته لا يمثل سوى قطاع ضئيل فقط من أوجه الافادة التي تتعرض لها مقالات الدوريات في النهاية .

وتصبح المقالة ، التي تشكل جزءا من الإنتاج الفكرى الأولى للعلوم ، سجلا دائما للبحث المكتمل ، أى أنها تصبح جزءا من « محفوظات » النشاط العلمى . ثم يبدأ بعد ذلك الإجراء الذى يتم بمقتضاه استيعاب المقالة في الإنتاج الفكرى العلمى المستقر في المجال ، ويتسم التدفق بدءا من هذه المرحلة بالبطء إلا أنه يتميز أيضا بالإطراد . وتسهم النتائج العلمى المتصلة بموضوع البحث ، والتكرار ، وإجراء المزيد من البحوث ، بالإضافة إلى التقييم الرسمى وغير الرسمى الذى لا يتوقف (كما هو الحال مثلا في المراجعات العلمى) ، يسهم كل ذلك في إقرار الجدارة العلمى والأصالة للجهود العلمى . وعادة ما يذوى البحث الهابط ويتوارى نتيجة التجاهل ، ولا ضرر منه إلا ما يؤدي إلى تكديس مقتنيات المكتبات (*).

١٩/٤ الإخطارات الثانوية :

ينتقل محتوى المقالة من المعلومات إلى المصادر الثانوية ، حيث يتم تجهيز « المعلومات » العلمى لتصبح « معرفة » . وفي هذه المرحلة يتحقق الترابط بين عناصر المعلومات المتفرقة التي نشرت في مقالات متفرقة ، حيث يتم تركيز هذه التجمعات بدورها في رصيد معرفى متكامل له دلالة ، يمثل في النهاية أفضل تصور علمى متماسك للموضوع في حينه . فبعد حوالى من سبعة إلى ثمانية أشهر من نشر المقالة المتخصصة في علم النفس ، يتم استخلاصها في نشرة الـ *Psychological Abstracts* ويضع المستخلص المقالة في مصدر ثانوى متاح للجميع ، مع غيرها من الأعمال المعاصرة في نفس الموضوع . ولا يمكن لأى عنصر من عناصر المعلومات العلمى أن يسلك سبيله بكفاءة في بقية خطوات هذه المرحلة دون المرور بعملية المعالجة الوراقية الشاملة هذه ، والتي بدونها يمكن لمعظم المقالات أن تختزن عشوائيا ، بحيث لا يمكن استرجاعها إلا مصادفة (**).

ولا يظهر الدليل على فعالية هذه العملية التكاملى والتقييمية ، وحيويتها عادة ، إلا بعد مرور ما بين عامين وخمسة أعوام من نشر المقالة ، حين يتم الاستشهاد بها من جانب مؤلف آخر . وهنا يبدأ البناء على ما اشتملت عليه المقالة من معلومات علمية ، كما يتم تقييم هذه المعلومات على ضوء المعلومات الجديدة ، كذلك يتم تقييم هذه المعلومات على ضوء المعلومات الجديدة ، كما يتم ربطها بالمعلومات الجديدة التي ظهرت بعد نشرها . ونظرا لما تواجهه المقالة التي يرد فيها الاستشهاد [المقالة المصدرية] Citing من تأخر في النشر ، فإن الأوساط العلمى بوجه عام لا تصبح على دراية بهذه الخطوة التكاملى إلا بعد مرور عدة أشهر (وحينئذ يكون قد مضى على نشر المقالة المستشهد بها cited ثلاثة أعوام) .

وبعد مضى حوالى عامين أو ثلاثة على نشر المقالة ، وإذا بدت عليها ملامح الأهمية

(*) راجع دورة حياة المعلومات في كتاب :

جاك ميلوز . آفاق الاتصال ومناقضة في العلوم والتكنولوجيا ، ترجمة حشمت قاسم . القاهرة ، المركز العربى للصقل ، ١٩٧٩ . (المترجم) .

(**) يصدق ذلك على ما ينشر في الدوريات العربية ، وغيرها من الدوريات التي تصدر في المجتمعات الغربية التي تقتصر الى نظام الضبط الوراقى المتكامل . (المترجم) .

العلمية المحتملة ، تعاود الظهور في أحد الفصول المتخصصة في المراجعة العلمية السنوية *Annual Review of Psychology* . وهناك مصدر آخر رئيسي للمراجعات العلمية في علم النفس وهو *Psychological Bulletin* ، على الرغم من أنه وقت إجراء الدراسة كان متوسط عمر المقالة المستشهد بها في *Bulletin* يتجاوز خمس سنوات . وتقوم المراجعات العلمية بتحليل التطورات العلمية الجارية في المجال وربطها ببعضها البعض وتقييمها . وتعتبر المراجعات العلمية الجيدة عرضاً واضحاً وصریحاً لما يعتبر في نظر الغالبية العظمى من الباحثين المتمرسين في المجال ، الحقائق المقبولة والعلاقات الهامة بين هذه الحقائق . وتحدد المراجعات الجيدة ، وبدقة - إلا أنها ليس من الضروري أن تستبعد - ما لا يزال ينظر إليه باعتباره تأملات ، كما أنها يمكن أن تمد الباحثين المتمرسين الآخرين في المجال بأدلة قوية لما هو واضح وجدير بالدراسة العلمية . وتشكل المراجعات العلمية جانباً لا غنى عنه في إعادة التقييم المستمر للمرحلة الراهنة للمعرفة العلمية في المجال . وإعادة التقييم هذه ليست ببساطة مجرد استرجاع ، وتحليل وتركيب لحقائق جزئية متفرقة . وأهم ما ينبغي التنبيه إليه هنا أن التحليل والتقييم والاختبار من الإجراءات التي تبدأ بمجرد ظهور العمل لأول مرة في الإنتاج الفكري للدوريات ، وهي عملية تدخل في صميم النشاط العلمي إلى الحد الذي يصعب معه التفريق بينها .

ويمكن للباحث الذي يتابع تطور عمله أن يتكون لديه انطباع بأن هذا الجهد لا يطرأ عليه شيء يذكر بعد الاستشهاد به في إحدى المراجعات العلمية . فمن الممكن ، في المراحل المبكرة للعملية ، أن يكون قد تم الاستشهاد بمقالته من جانب مؤلف مقالة أخرى ، إلا أنه من الآن فصاعداً سوف تصبح المراجعة العلمية ، عادة بمثابة تنويه مناسب بأسهامه . إلا أنه إذا ما قدر لجهد أن يصمد ويحتمل مراحل عملية إلى أن يصل إلى هذه المرحلة ، وإذا أثبت فيما بعد أنه إسهم بارز في المجال ، فإنه حينئذ ، وبعد مرور عشر سنوات أو أكثر على نشر مقالته ، يمكن أن يجد إشارة إليها في أحد المؤلفات الشاملة أو أحد النصوص المتخصصة في المجال . وفي خلال النصف الأخير من العقد التالي لنشر المقالة ، وعلى مشارف نهاية تلك العملية التي يتم بها تحويل « المعلومات » العلمية إلى « معرفة » علمية ، يكمن الهدف النهائي لكل تراكمات بيانات البحث ، وجميع أنشطة الاتصال العلمي التي صادفناها حتى الآن ، ألا وهو تخليق المعلومات العلمية المتوافرة وتحويلها إلى خبرة شاملة وتصور عام للوضع الراهن للأساس العلمي للمجال الموضوعي . والمؤلفات الشاملة والنصوص المتخصصة من أهم الوسائل المستخدمة في هذه المرحلة النهائية . وبالنسبة للباحث المتمرس في علم النفس ، والذي يشارك بنشاط إيجابي في البحث في مجال معين ، يمكن للكاتب الشامل أو النص المتخصص ، أن يساعد فقط في دعم وتأكيد تصوره النظري للموضوع ، أو في إعادة تنظيم هذا التصور . والمعلومات التي يتم بثها بمثل هذه الوسائل عادة ما تكون أكثر قابلية للفهم . والآن وبعد سنوات من التقييم النقدي ، والتحليل والتركيب والاختبار ، يمكن للمعرفة العلمية أن تصبح معدة للبحث خارج نطاق مجتمع البحث النشط ، إلى غير المتخصصين ، وإلى الطلبة غير المتمرسين ، وإلى التطبيقيين والممارسين . . . إلخ . ويختتم جارفي وجريفت قائلاً :

تبدأ أهم أحداث البث التي ينمو فيها جهد الباحث في علم النفس في الوقت الذي يبدأ فيه البحث ، وتستمر إلى أن يتم إيداعه في المستودع الأرشيفي الضخم للمعرفة العلمية . وعادة ما يحدث ذلك في فترة تتراوح بين الإثني عشر والخمسة عشر عاماً . وبذلك تصبح لدينا صورة للعملية الممتدة البطيئة الحذرة ، للإبداع ، والتقييم ، وإعادة التقييم ،

وتحقيق التكامل ، والتحليل والتركيب والتخليق ، ثم تحويل المعلومات العلمية إلى معرفة علمية .

٢٠ / ٤ تلقي المعلومات :

في نهاية الستينيات ، أجرى جارفي وزملاؤه بجامعة جونز هوبكنز Johns Hopkins University ، سلسلة طويلة من دراسات الاتصال في العلوم الفيزيائية ، والعلوم الاجتماعية ، والهندسة . وقد أسهمت دراساتهم في توضيح صورة البث التي عرضنا لها في الأقسام السابقة . كما تناولوا أيضا تداول المعلومات من وجهة نظر المتلقي . وقد ورد جانب من النتائج التي انتهوا إليها في تقرير أعده جارفي وجوتفردسون (1976) Garvey and Gottfredson ، وقد سبق أن أشرنا إليه . وكانت نقطة انطلاقهم في هذه الدراسات البحوث المنشورة لـ ٣٦٧٦ عالم ومهندس (المجموعة - أ) ، وطلبوا من كل مؤلف أسماء العلماء والمهندسين الآخرين في نفس مجال تخصصه (المجموعة - ب) والذين يتصل بهم . ثم حصلوا من المجموعة (ب) على أسماء علماء ومهندسين آخرين في نفس المجال (المجموعة - ج) . وقد بلغ إجمالي المجموعتين (ب) و(ج) معا ١٨١٦ فردا ، وهؤلاء تم سؤالهم عن معرفتهم بالأعمال المتضمنة في البحوث المنشورة .

ومن بين المجموعتين (أ) + (ب) تبين أن ٧٩٪ كانوا على دراية ببحث متخصص في مجال عملهم ، نشره أحد مؤلفي المجموعة (أ) ، و ٧٥٪ اطلعوا فعلا على مثل هذا البحث . إلا أن ٢١٪ فقط أعلنوا عن حصولهم على معلومات مفيدة من البحث . وكان السبب في ذلك أن ٦٣٪ قد ألما ، قبل النشر ، بمعلومات عن البحث الذي تتناوله المقالة ، وأن ٥٠٪ قد حصلوا على معلومات مفيدة في تلك المرحلة ، وذلك في حدود سنة تقريبا قبل النشر . وكان حوالي ٥٢٪ من (ب) + (ج) على صلة منتظمة بالمؤلفين المناسبين في المجموعة (أ) ، ونتيجة لذلك أمكن لـ ٤٠٪ منهم الحصول على معلومات قبل النشر بالاتصال المباشر ، و ١٣٪ عن طريق المراسلات ، و ٢٥٪ يتلقى طبعات مبدئية أو تقارير تقنية . أما القنوات الأخرى التي وجدوها مفيدة فكانت « الاحاطة عن طريق زميل » (٩٪) والاستماع إلى حديث المؤلف في مؤتمر (١١٪) . ويزيد المجموع على ٥٠٪ نظرا لأن الفرد الواحد كان يتلقى المعلومات عن طريق أكثر من قناة واحدة .

ومن الممكن تحليل المتلقين على النحو التالي ؛ فمن بين كل مئة فرد من (ب) + (ج) كان ٦٣ على اتصال قبل النشر بالمجموعة (أ) ، وقد عثر منهم ستة فقط ، في البحث المنشور ، على معلومات مفيدة ، لم يسبق لهم الحصول عليها . وكانت بالنسبة لهم الوسائل التفاعلية البعيدة عن الرسومات ، والسابقة على النشر ، هي المصدر الرئيسي للمعلومات الجديدة . إلا أنه من بين المئة في (ب) + (ج) كان هناك ٢٢ لم يكن لهم أى اتصال قبل النشر بالمجموعة (أ) ، ووجد ١٥ من هؤلاء معلومات مفيدة في البحث ، وكانت الدورية بالنسبة لهم ، هي مصدر المعلومات الجديدة . وينبغي ألا ننسى أن جميع أعضاء المجموعة (ب) + (ج) والبالغ عددهم ١٨٠٠ ، كانوا أفرادا بعينهم ، معروفين بانتمائهم لنفس مجالات البحث التي ينتمى إليها المؤلفون . وكانوا فيما بينهم يسجلون فقط ٥٠ قارئا لكل مقالة في العلاقات التي تمت دراستها ، بينما كان إجمالي العدد الجارى لقراءة كل مقالة أعلى من ذلك بكثير (أنظر الأرقام التي سبق أن أوردناها والخاصة بعلم النفس) . ويمكن بالنسبة لكثير من هؤلاء القراء الآخرين ، أن يكون النشر بالدوريات القناة الأساسية للحصول على المعلومات الجديدة .

كذلك حاول جارفي وزملاؤه استكشاف احتياجات حوالي ١٦٠٠ من المؤلفين في العلوم والهندسة ، من المعلومات وسلوكهم الاتصالي ، حيث طلبوا منهم وصف أعمالهم الجارية ، والمعلومات التي يحتاجونها على وجه الخصوص أو المعلومات التي يبحثون عنها أو كلا من الفئتين معا ، والمصادر التي عثروا فيها على هذه المعلومات . وقد مكنتهم الدراسة من التعرف على إحدى عشرة مرحلة يمر بها البحث العلمي ، تم ربط كل مرحلة من هذه المراحل بمختلف نوعيات المعلومات اللازمة لها (جدول ٢٥/٤) . ثم قاموا بعد ذلك بربط نوعية الحاجة إلى المعلومات بمصدر المعلومات (جدول ٢٦/٤) . فالمعلومات لا غنى عنها في جميع مراحل البحوث العلمية والتقنية ، ومن الناحية الكمية فإنها تبدو في المرحلتين المبدئية والنهائية أكثر كثافة منها في المرحلة المتوسطة . وتختلف المصادر والقنوات تبعاً لاختلاف الاحتياجات .

٢١/٤ حاجة الممارسين إلى المعلومات :

يقصد « بالممارسة » بوجه عام في هذا السياق ، إنتاج أو تقديم السلع أو الخدمات للمستهلكين أو المستفيدين . وبذلك نميز بينها وبين :

- ١ - « البحث » أو « النشاط العلمي » الذي يتركز في إنتاج المعرفة الجديدة ، إما كهدف في حد ذاتها وإما لما لها من أهمية بالنسبة للممارسة .
- ٢ - « الاستهلاك » أى الاستخدام الخاص للسلع والخدمات .

ولا يمكن دراسة الحاجة إلى المعلومات إلا عندما تظهر فعلا في أثناء ممارسة البشر لنشاطهم اليومي . ويدل عنوان هذا القسم على أن هناك جماعات بعينها من البشر يعملون في الممارسة ، يمكن تسميتهم جميعا بالممارسين . وهذا صحيح إلى حد ما ؛ فالمهندس الصناعى ، والمهندس المعمارى ، والممرضة ، كل هؤلاء يسهمون في تقديم سلع أو خدمات ، إلا أنه من الممكن للممارس في أثناء الممارسة أن ينتج أيضا معلومات جديدة ، كما أنه يمكن أن يستخدم سلعا أو خدمات ناتجة في مجالات ممارسة أخرى . وعلى ذلك ، فإنه من الممكن لدراسة احتياجات فئة بعينها من الممارسين إلى المعلومات أن تكشف عن بعض جوانب الاحتياجات المتصلة بأنشطة « البحث » و« الاستهلاك » التي تأتي عرضا بالنسبة للممارسة التي تمثل محور الاهتمام .

ومن الممكن للمهمة الفعلية لأى ممارس بعينه أن تكون خليطا من الممارسة والبحث والاستهلاك . ومن الممكن أن يكون هناك في إحدى المؤسسات التي تضطلع أساسا بمهمة توفير السلع أو الخدمات ، كإحدى الشركات الصناعية مثلا ، أو إحدى إدارات الخدمات الاجتماعية أو إحدى المستشفيات ، يمكن أن يكون هناك أفراد من « الممارسين » يمثل البحث نشاطهم الرئيسى ، وآخرون (كضباط المشتريات على اختلاف أنواعها) يقومون بدور « المستهلك » لمنتجات مؤسسات أخرى . ولهذا الأسباب ، فإنه ليس من السهل دائما عزل « الممارسين » بالمعنى الضيق ، وتقدير احتياجاتهم من المعلومات . وبما لا شك فيه أنه ينبغى عند تقديم خدمة المعلومات الموجهة أساسا لإحدى فئات الممارسين ، مراعاة جميع أوجه احتياجاتهم من المعلومات .

ولكل نشاط بشرى مدخلاته من المعلومات ، وبذلك فإن جميع أوجه النشاط في مؤسسات الإنتاج أو الخدمات بحاجة إلى المعلومات . إلا أن المصطلح « ممارس » عادة ما يقتصر استعماله على هؤلاء العاملين

جدول ٤ / ٢٥ الملزمات التي يحتاجها الباحثون

المرحلة التي يمر بها العمل العلمي		(ك) اعداد تقرير البحث	(ي) تفسير النتائج	(ط) تحليل البيانات	(ح) تجميع البيانات	(ز) تصميم العمل التجريبي أو خطة الدراسة	(و) تصميم وتطوير الأجهزة والمعدات	(هـ) المعايرة وإجراء الاختبارات الأولية	(د) اجراء التجارب الميدانية	(جـ) إعداد مشروع البحث	(ب) التخطيط المحدد (نظري / مفاهيمي)	(أ) التخطيط الميداني (عام)
	طبيعة المعلومات التي تدعو الحاجة إليها											
	المساعدة في إدراك المشكلة أو تحديدها											
	الصياغة حل علمي أو تقني											
	إرفاق البحث في السياق المناسب مع البحوث المماثلة التي اكتملت											
	إرفاق البحث بأجهزة إجارية في المجال	X	X	X	X	X		X	X	X	X	X
	لا اختيار خطة أو استراتيجية لتجميع البيانات					X		X				
	لا اختيار طريقة لتجميع البيانات					X						
	التصميم الأجهزة أو المعدات المخبرية						X					
	لا اختيار أسلوب لتحليل البيانات							X				
	التصميم من تفسير البيانات الجمجمة تفسيراً كاملاً		X	X	X				X			
	إرفاق النتائج بالوضع الراهن للمعرفة في المجال	X	X	X	X							

جدول ٤ / ٢٦ حاجة إلى المعلومات ومصادر تليتها (نسب مئوية)

المرحلة التي يمر بها البحث	المعلومات اللازمة خلال المرحلة	المصادر التي أمكن الحصول منها على المعلومات التي دعت الحاجة إليها															
		الزمن الملبس	الزمن في أماكن أخرى	المصادر غير الرسمية	التقارير التقنية	الطبقات الميدانية	المصادر الرسمية	مقالات الدوريات	الكتب	الزمن الملبس	الزمن في أماكن أخرى	المصادر غير الرسمية	التقارير التقنية	الطبقات الميدانية	المصادر الرسمية	مقالات الدوريات	الكتب
المرحلة المبدئية : للمساعدة في إدراك المشكلة أو تحديدها . لصياغة حل علمي أو تقني . المرحلة المتوسطة : لاختيار خطة أو استراتيجية لتجميع البيانات . لاختيار طريقة لتجميع البيانات . لتصميم الأجهزة والمعدات . لاختيار أسلوب لتحليل البيانات . المرحلة النهائية : لوضع البيانات في السياق المناسب مع البيانات المتوفرة . للتمكن من تفسير البيانات المجمعة تفسيراً كاملاً . لربط النتائج بالوضع الراهن للمعرفة في المجال . أي من المراحل السابقة .	٥٣	٢٧	١٨	٧	١١	١٨	٨	٣٣	٢٢	٢٧	١٨	٧	١١	١٨	٨	٣٣	٢٢
	٤٣	١٩	١١	٤	٥	١٤	٦	٢٤	١٦	١٩	١٤	٤	٥	١٤	٦	٢٤	١٦
	٣١	١٦	٧	٤	٣	٩	٣	١١	٨	٣	٩	٤	٣	١١	٣	١١	٨
	٢٧	١٤	٦	٣	٢	٨	٣	١١	٧	٣	٨	٣	٢	٧	٣	١١	٧
	٢٤	١٢	٦	٣	٢	٧	٢	١٠	٦	٢	٧	٣	٢	٧	٢	١٠	٦
	٣٢	١٦	٧	٢	٢	٩	٣	١٥	١٢	٣	٩	٢	٢	٣	١٥	١٥	١٢
	٥٧	١٥	١٦	٣	١٣	١٨	١١	٤٤	١٩	١٥	١٨	٣	١٣	١١	٤٤	٤٤	١٩
	٤٠	٢٠	١٤	٥	٨	١١	٦	٢٣	١٤	٦	١١	٥	٨	٦	٢٣	٢٣	١٤
	٤٦	١٦	١٧	٣	١٣	١٥	١٠	٣٦	١٧	١٠	١٥	٣	١٣	١٠	٣٦	٣٦	١٧
	٩٢	٥٣	٤٠	١٥	٢٩	٤١	٢٣	٧٠	٤٤	٢٣	٤١	١٥	٢٩	٢٣	٧٠	٧٠	٤٤

الحاصلين على تدريب رسمي في المهارات التطبيقية ، والمعلومات الأساسية المساعدة اللازمة لعملهم ، والمرتبطة في غالب الأحيان بقنوات التأهيل والاعتماد الرسميين . وعلى الرغم من أنهم قد لا يتتجون معلومات جديدة في ممارستهم لمهامهم الأساسية ، فإن نشاط الممارسين يتطلب تطبيق المعلومات المتخصصة . ولما كانت المعلومات في جميع المجالات في نمو مستمر ، فإن الممارس الناجح يحتاج إلى مورد منتظم أو دورى للمعلومات الجديدة حتى يمكن لممارسته أن تنمو وتتطور . ولهذا ، فإن هناك علاقة لا غنى عنها بين « البحث » ، أو نتائج البحث بأي شكل من الأشكال من جهة ، والممارسة من جهة أخرى .

وكمثال توضيحي لحدود المعلومات التي تدعو الحاجة إليها في الممارسة ، دعونا ننظر إلى جماعات العمل الريفية ، في الدول التي لا يزال للزراعة فيها أهمية كبرى . وجدول ٢٧/٤ مأخوذ عن كومبس وأحمد (1974) Coombs and Ahmed ، وكانا يكتبان من وجهة نظر تربوية ويؤكدان الاحتياجات التعليمية ، إلا أن ممارسة المهارات المكتسبة بالتعلم تتطلب نفس المورد المستمر من المعلومات الجديدة في هذه المجالات الموضوعية .

٢٢/٤ خصائص الممارسين :

لكل فئة من الممارسين مجموعة الخصائص التي تميزها ، إلا أنها تتقاسم أيضا بعض السمات مع الفئات الأخرى . ولقد استقينا الصورة التي نعرضها فيما يلي من مراجعة علمية لاحتياجات الممارسين من المعلومات أعدها ولكن (1977) Wilkin .

وتقضى ظروف العمل بأن يكون الممارسون تحت ضغط هائل حتى يضطلعوا بمهمة توفير الخدمات أو المنتجات ، للافادة منها من جانب المستهلكين أو العملاء . وعادة ما يضطلع الممارسون بمهام بدء المشروعات واتخاذ القرارات في سياق المعلومات غير المكتملة ، كما أنهم عادة ما يبحثون عن الحلول الرضية لا عن « أفضل » الحلول . وهم ليسوا مضطرين بالضرورة للافادة بكثافة من المعلومات المهنية الجديدة . وللمعلومات والمهارات القديمة أهميتها لأنها تتيح للشخص تجنب التأخير المرتبط بالبحث عن المعلومات الجديدة (والتحقق من صحتها) . ويمكن للممارسين المساهمة في تنمية رصيدهم من المعلومات المهنية ، إلا أنهم يميلون للنظر إلى هذا الاسهام باعتباره ناتجا جانبيا لأنشطتهم وليس عنصرا عضويا في هذه الأنشطة .

وهناك اختلاف واضح في طرق تنظيم أعمال الممارسين ؛ فأعمال المديرين والقائمين على الخدمات الاجتماعية ، من ناحية ، تتسم بالتفتت والايجاز والتنوع ، كما تعتمد بكثافة على المعلومات ذات الطابع المحلى . وفي مقابل ذلك تتسم أعمال مهندسى التطوير ، باعتبارها على المشروع وانطوائها على مرحلة طويلة لاختبار النماذج ، والتي ينصرف خلالها ذهن المهندس تدريجيا عن الأفكار الجديدة ، حتى لا يتحول اهتمامه نحو احتمالات جديدة .

والانزوال عن غيرهم ممن ينتمون إلى نفس المهنة ، أو عن الأنشطة المهنية المنظمة ، أو عن كليهما معا ، وعن مصادر المعلومات إحدى المشكلات التي يعاني منها بعض الممارسين ؛ فهناك على سبيل المثال كثير من أصحاب الصناعات الصغيرة والأطباء الداخليين ضمن فئة الممارس العام ، ممن يعملون على انفراد

أولى مجموعات صغيرة . وكذلك الحال بالنسبة للممارسين المرتبطين بالأعمال الميدانية بكل أنواعها ، حيث لا تتاح لهم فرصة الاتصال بمهنيين من خارج نطاق مجموعتهم المباشرة إلا في أضيق الحدود (كما هو الحال على سبيل المثال بالنسبة للمسؤولين عن الرعاية الاجتماعية ، والأطباء الريفيين ، ومهندسي المواقع) .

ويبدو معظم الممارسين متأثرين بنوع أو بآخر من الضوابط . وتشمل هذه الضوابط المعايير الموحدة ، وتقنيات الممارسة ، والضوابط الاجرائية ، وتعليمات البناء ، والتشريعات . وفي إطار هذه الضوابط تبدو مجالات وفرص اتخاذ القرارات الفردية أوسع في بعض المهن مما هي عليه في أخرى ؛ فمن المتوقع على سبيل المثال للممارسين الطبيين اتخاذ القرارات وتحمل المسؤوليات المتصلة برعاية مرضاهم ، وأن يقوموا بذلك في إطار المبادئ الأخلاقية والمهنية الخاصة بالممارسة . أما الممرضات فإن فرصهن في حل المشكلات الفردية ضئيلة عادة ، وخاصة في المستشفيات التي يعملن فيها تحت إشراف ممرضات أول ، وفي ظل قواعد إجرائية وبناء على قرارات الأطباء .

ولدواعي التكتّم في كثير من مجالات الممارسة أثرها المقيد في أنماط الاتصال . وأحيانا ما يرتبط التكتّم بالطابع التنافسي لمجال النشاط ، والذي يؤثر على سبيل المثال ، في المعماريين والمصممين والمخططين والمهندسين والمدبرين . أما في المجالات الأخرى فإن التكتّم عادة ما يرتبط بالإجراءات الأمنية التي تتخذها الحكومة ، كما هو الحال بالنسبة للباحثين الاجتماعيين الحكوميين ، كما يمكن أن يرتبط بحقوق الأفراد في المحافظة على خصوصياتهم ، كما هو الحال في خدمات الرعاية الاجتماعية . ومن ناحية أخرى ، فإنه يتعين على مسؤولي الحكم المحلي أن يطرحوا كثيرا من قراراتهم وأنشطتهم للمراجعة من جانب الجمهور العام عن طريق الاستجوابات العامة والاستشارات . . . إلخ .

هذا ، وقد أدرك القياديون في معظم فئات الممارسين الحاجة إلى مواجهة تقادم الخبرات والمهارات المهنية ، بنوع من التعليم المستمر . وتشمل العوامل التي تتكاتف فيما بينها لتجعل من التعليم المستمر قضية هامة ، التغييرات التي تطرأ على الممارسات والاتجاهات المهنية ، والزيادة المستمرة في المهام التخصصية ، ونمو التقنيات المعقدة . ويرتبط التعليم المستمر ، في بعض المهن ، بالممارسة اليومية ارتباطا عضويا ؛ فعلى الممارس العام ، على سبيل المثال ، أن يتعامل مع نوعيات كثيرة من الحالات المرضية ، التي وردت معلومات عنها في الإنتاج الفكري المهني ، وفي نشرات التعريف بالعقاقير ، كما تقدم مثل هذه المعلومات في البرامج الدراسية واللقاءات والمؤتمرات . وعلى عكس ذلك تماما ، تبين أن عمل المهندسين الممارسين يتسم بالإغراق في التخصص ، إلى الحد الذي يفقدون معه ، تدريجيا ، ارتباطهم بنظريات مهنتهم وأسسها .

٢٣/٤ مصادر التعرف على الممارسات الجديدة :

أشار هافلوك ورفاقه (1964). Havelock *et al.* إلى تنوع مصادر نشوء معلومات الممارسات الجديدة ؛ فهي تتطور أولا عن معلومات الممارسات القائمة (بل إنها كامنة فيها) وعلى ذلك فإنها تعتبر جديدة جزئيا . ولا يمكن للمعلومات الجديدة أن تكون عملية ، ببساطة ، إذا لم تراعى معلومات الممارسات السائدة فعلا . ومن الممكن للتغييرات التي تطرأ على الممارسة أن تتم عبر عملية تطورية ، تتكامل فيها العناصر الجديدة مع الرصيد القديم ، لا عن طريق ثورة أو انقلاب شامل . وللممارسات القائمة ، من

جدول ٤ / ٢٧ الوظائف الريفية واحتياجاتها

أنواع الاحتياجات التعليمية (على درجات متفاوتة من التقدم والتخصص)	الفئات
<ul style="list-style-type: none"> ● تخطيط المزارع وإدارتها ، اتخاذ القرارات الرشيدة ، حفظ السجلات ، حسابات التكلفة والعائد ، الاستفادة من القروض . ● تطبيق المدخلات الجديدة وزراعة الأنواع الجديدة ، والممارسات الزراعية المتطورة . ● التخزين والتجهيز وحفظ الأغذية . ● المهارات الإضافية اللازمة لرعاية الزرعة وتطويرها ، والمهام الإضافية التي تساعد في زيادة الدخل ● الإلمام بخدمات الحكومة وخططها وبرامجها وأهدافها . ● المعلومات والخبرات الخاصة بالارتفاع بمستوى الأسرة (كالرعاية الصحية ، والتغذية ، والاقتصاد المنزلي ، ورعاية الأطفال ، وتنظيم الأسرة) . ● المهارات الخاصة بالتربية الوطنية (كالإلمام بمهام وأسلوب عمل الجمعيات التعاونية ، والإدارة المحلية ، والحكومة الوطنية) . 	<p>(أ) المرتبطون مباشرة بالزراعة :</p> <ol style="list-style-type: none"> ١ - المزارعون التجاريون ٢ - الأسر المعتمدة كلياً أو جزئياً على الزراعة ٣ - العمال الزراعيون .
<ul style="list-style-type: none"> ● المهارات التقنية الجديدة والمتطورة والتي يمكن تطبيقها في إنتاج سلع أو خدمات معينة . ● ضبط الجودة . ● المعلومات التقنية عن السلع المتداولة والكافية لأرشاد المستهلكين لكيفية استخدامها وصيانتها . . الخ . ● المهارات الإدارية (تخطيط المشروعات ، وحفظ السجلات ، وحساب التكاليف ، والتوريد وجرد المخازن ، وتحليل السوق ، وطرق المبيعات ، وعلاقات العملاء والعمالين ، والإلمام بخدمات الحكومة ولوائحها ، والضرائب ، والاستفادة من القروض) . 	<p>(ب) المرتبطون بالأنشطة التجارية المتصلة بالزراعة :</p> <ol style="list-style-type: none"> ١ - تجار الجملة وتجار التجزئة في احتياجات المزارع وأجهزتها والسلع الاستهلاكية وغيرها . ٢ - موردو خدمات الإصلاح والصيانة . ٣ - العاملون على تجهيز وتخزين ونقل السلع الزراعية . ٤ - موردو الخدمات المصرفية والقروض . ٥ - عمال البناء وغيرهم من الحرفيين . ٦ - موردو خدمات النقل العام ٧ - أصحاب الصناعات الصغيرة .
<ul style="list-style-type: none"> ● المهارات العامة في الإدارة والتخطيط ، والتنفيذ ، وتدقيق المعلومات ، والأنشطة الترويجية . ● المهارات التقنية والإدارية التي يمكن الاستفادة منها في قطاعات أنشطة معينة . ● المهارات القيادية ، لائسرة الحماس الاجتماعى ، وتوجيه الأهل الجماعية ، وقيادة جماعات العمل ، والحصول على دعم القيادات العليا . 	<p>(ج) العاملون بالخدمات العامة كرجال الإدارة الريفية ، ومسئولو التخصيص ، والخبراء الفنيون :</p> <ol style="list-style-type: none"> ١ - رجال الإدارة العامة ، ورجال المساحة ، ومسئولو التخطيط الإقليمى . ٢ - مديرو ومخططو وفتيو ومدربو بعض الخدمات العامة المحددة (كالزراعة ، والنقل ، والسرى ، والصحة ، والصناعات الصميرة ، والتعليم ، وخدمات الأسرة ، والحكم المحلى . . .) ٣ - مديرو الجمعيات التعاونية وغيرها من اتحادات المزارعين . ٤ - مديرو خدمات التسليف والعمالون بها .

ناحية أخرى ، تأثيرها الهام ، عندما تكون تعبيراً عن انتشار الممارسة الجيدة من ممارس إلى آخر . وعادة ما يتسم المصطلح « الابتكار العملي » بالنسبية ، ذلك لأن الممارسة لا تعتبر جديدة إلا بالنسبة للممارس الذى يتخذ قرار تبنيها لأول مرة ، بينما يمكن أن يكون قد علم بهذا الابتكار من ممارس آخر استخدمه فعلا لعدة سنوات .

كذلك تعتمد معلومات الممارسات الجديدة جزئياً على مدخلات تمثل طلبات المستفيدين على اختلاف أشكالها ، والتعبير عن الاحتياجات وردود الفعل تجاه المعلومات العملية السابقة ، والتلقيح المرتد مباشرة للممارس حول فعالية أدائه المهني . وأخيراً ، لدينا المدخلات الواردة من البحوث ، سواء كانت هذه البحوث « أساسية » أو « تطبيقية » أو كانت تتخذ شكل الناذج « المتطورة » . والمدخلات الواردة من البحوث إسهام هام وفريد ولا شك بالنسبة للممارسة ، وهى تمثل المعلومات التى لا تتسم بالجددة فحسب ، وإنما المعلومات التى تأكدت صلاحيتها أيضاً وفقاً لقواعد محددة .

وعادة ما يتم تداول معلومات البحوث الأساسية فى أوساط العلماء أساساً ، وبالطرق التى سبق لنا مناقشتها ، إلا أن بعضها ينتقل أيضاً ، وبشكل مباشر إلى الممارس ، وخاصة فى المراحل المبكرة لتأهيله المهني (كما هو الحال مثلاً فى انكيمياء الحيوية بالنسبة للطالب فيما قبل دراسة الطب ، والاجتماع بالنسبة للطالب فيما قبل دراسة القانون) . وربما كان ما يتم ترجمته وتحويله إلى ممارسة فعلاً ، لا يمثل سوى النزر اليسير مما يتم نقله ، إلا أن جهد النقل لا يتوقف أبداً ، نظراً لأنه يوفر أساساً للمزيد من التعليم التطبيقي فى المقام الأول . ولا شك أن هناك بعض المعلومات الأساسية التى يتم تحويلها أيضاً إلى أسس تطبيقية ، أو إلى أساليب يمكن للممارس المتمكن تطبيقها للتغلب على مشكلات عمله اليومي .

هذا ، ويمكن لمعلومات البحوث التطبيقية أن تصل إلى الممارس على هيئة « نموذج » يمثل حزمة مركبة من البيانات ، والنظريات التطبيقية والطرق والأساليب ، التى تمثل فى بعض الأحيان ، الناتج النهائى لعملية البحث والتطوير . ومع تعرض النموذج للاختبار والتعديل فى العديد من المواقف العملية ، فإنه يدخل تدريجياً فى عداد معلومات الممارسة .

وكثيراً ما ترد الابتكارات العملية لا من البحث أو التطوير وإنما من الممارسين الآخرين . هذا بالإضافة إلى أن مختلف نوعيات معلومات الممارسة فى تلاحم مستمر . كذلك يمكن للمنتجات الجديدة أن تتطلب تطوير ممارسات جديدة ؛ فالقلب الصناعى (جهاز) لا بد وأن يكون مصحوباً بمهارات جراحية (ممارسة) وإجراءات (برامج) وربما أيضاً بعض المعدات الجراحية الجديدة (مزيد من الأجهزة) ، وذلك قبل أن يصبح من الممكن استخدامه الاستخدام السليم . كذلك تتطلب الآلة التعليمية (جهاز) مهارات تدريسية جديدة تتعلق بكيفية تقديمها للفصل الدراسى (خدمة) فضلاً عن البرامج التى تستخدم فيها (برامج) .

وهناك مصدر آخر للمعلومات العملية حدده هافلوك و هو المعلومات الواردة من مجالات الممارسة الأخرى . نشى المجتمع المركب متعدد المهن ، يجد الممارسون على اختلاف فئاتهم ، وتتنوع مستويات تأهيلهم ، وتباين خلفياتهم ، أنفسهم يعملون جنباً إلى جنب فى مجالات الإنتاج أو الخدمات . وسوف نعرض لمثال لهذا الموقف المركب فيما بعد . ويتيح مثل هذا التقارب والعمل الجماعى فرص الانتقال غير

الرسمى للمعلومات من شخص لآخر ، على الرغم من أنه يمكن لتباين المشارب أن يعوق الإتصال المباشر .

ويتوقف التعامل مع جميع السبل المحتملة التي يمكن للممارس أن يضيف بها إلى رصيد معارفه على الخبرة الشخصية . وتبدأ معظم مجالات الممارسة كحرف ؛ فمهنة الهندسة على سبيل المثال تركز وبشكل ملحوظ على الخبرات العملية . وهناك اعتقاد سائد بأن التعليم الجامعى فى حد ذاته لا يصنع مهندسا . وتشمل الخبرات العملية تلك الخبرات المباشرة المكتسبة من التعامل مع مجال العمل ، وملاحظة السلوك العملى للآخرين ، والاتصال التفاعلى بهم . كذلك تشمل التلقين المرتد من محاولات الممارس نفسه مواجهة المشكلات واتخاذ القرارات . ويتوقف نمو الخبرات العملية على القدرة على الملاحظة الدقيقة الواعية ، وعلى استخلاص النتائج من هذه الملاحظات . وهناك فرق بين أشكال الإدراك الرمزى figurative وأشكال الإدراك الحسى non-figurative ؛ ففى الإدراك الرمزى « نرى » الظواهر بعين عقولنا معتمدين على رصيدنا من المعلومات المختزنة وقدرتنا على التخيل . ولتنمية القدرة على الرؤية الرمزية فإننا ينبغى أن نكتسب الخبرة بمداومة الملاحظة الحسية والمعالجة ، والرؤية واللمس والتداول وربما أيضا بشم موضوع العمل . ولكل جوانب الخبرة العملية هذه أهميتها الحيوية بالنسبة لتطور الممارس ، كما أنها تؤثر وبشكل واضح فى أنماط إتصاله .

ولهذا السبب بالذات يركز المهندسون - على سبيل المثال - كل هذا التركيز على زيارتهم للمواقع والمؤسسات الأخرى . فقد أخبر أحد المهندسين جريلوفسكا - فيكرى (1976) - Gralawska - Vickery :

إنها السبيل الوحيد للتعرف على ما يجرى ؛ فلا يمكننى الحصول على نفس القدر من المعلومات ما لم أذهب وأشاهد بنفسى . فإمكانك أن تقرأ عن أحد الخامات فى إحدى المجالات ، إلا أنك إذا ذهبت وشاهدت المنجم ، وتحدثت إلى أحد الجيولوجيين ، فإنك تخرج بفكرة أفضل عن الموقف بكل أبعاده .

ويستطرد قائلا :

إن الرؤية تعنى التطبيق ؛ فأنت ترى طريقة أو جهازا ، أو فى بعض الأحيان مجرد إجراء غاية فى البساطة ، وفجأة يقفز إلى ذهنك أن هذا بعينه ما تحتاج إليه . وكثيرا ما يحدث أن ترى أسلوبا أو جهازا لا تحتاجه اليوم ، إلا أنه قد يخطر على بالك يوما ما الإفادة منه فى موقفك الجديد . ويحدث فى بعض الأحيان ألا يخطر على بالك أنك قد رأيته ، وربما اعتبرته من تطويرك أنت .

٤ / ٢٤ أهمية الإتصال غير الرسمى :

تيسر لنا الخصائص التى ناقشناها توا إدراك السبب وراء ما يوليه الممارسون للإتصال الشخصى من تقدير خاص . ونعتمد فى المناقشة التالية على دراسة للمهندسين أجراها جريلوفسكا - فيكرى وروسكو (1975) - Gralawska - Vickery and Roscoe . فمعظم المهندسين ، وخاصة فى قطاع الصناعة ، يعملون فى مجموعات (متراصة أو متفرقة) . وبين المهندسين الذين شملتهم الدراسة ، والبالغ عددهم ٩٠ مهندسا كانت أحجام الجماعات تتراوح كما يلى :

ناحية أخرى ، تأثيرها الهام ، عندما تكون تعبيراً عن انتشار الممارسة الجيدة من ممارس إلى آخر . وعادة ما يتسم المصطلح « الابتكار العملي » بالنسبية ، ذلك لأن الممارسة لا تعتبر جديدة إلا بالنسبة للممارس الذي يتخذ قرار بنيتها لأول مرة ، بينما يمكن أن يكون قد علم بهذا الابتكار من ممارس آخر استخدمه فعلاً لعدة سنوات .

كذلك تعتمد معلومات الممارسات الجديدة جزئياً على مدخلات تمثل طلبات المستفيدين على اختلاف أشكالها ، والتعبير عن الاحتياجات وردود الفعل تجاه المعلومات العملية السابقة ، والتلقيح المرتد مباشرة للممارس حول فعالية أدائه المهني . وأخيراً ، لدينا المدخلات الواردة من البحوث ، سواء كانت هذه البحوث « أساسية » أو « تطبيقية » أو كانت تتخذ شكل النماذج « المتطورة » . والمدخلات الواردة من البحوث إسهام هام وفريد ولا شك بالنسبة للممارسة ، وهي تمثل المعلومات التي لا تتسم بالجددة فحسب ، وإنما المعلومات التي تؤكد صلاحيتها أيضاً وفقاً لقواعد محددة .

وعادة ما يتم تداول معلومات البحوث الأساسية في أوساط العلماء أساساً ، وبالطرق التي سبق لنا مناقشتها ، إلا أن بعضها ينتقل أيضاً ، وبشكل مباشر إلى الممارس ، وخاصة في المراحل المبكرة لتأهيله المهني (كما هو الحال مثلاً في الكيمياء الحيوية بالنسبة للطالب فيما قبل دراسة الطب ، والاجتماع بالنسبة للطالب فيما قبل دراسة القانون) . وربما كان ما يتم ترجمته وتحويله إلى ممارسة فعلاً ، لا يمثل سوى النزر اليسير مما يتم نقله ، إلا أن جهد النقل لا يتوقف أبداً ، نظراً لأنه يوفر أساساً للمزيد من التعليم التطبيقي في المقام الأول . ولا شك أن هناك بعض المعلومات الأساسية التي يتم تحويلها أيضاً إلى أسس تطبيقية ، أو إلى أساليب يمكن للممارس المتمكن تطبيقها للتغلب على مشكلات عمله اليومي .

هذا ، ويمكن لمعلومات البحوث التطبيقية أن تصل إلى الممارس على هيئة « نموذج » يمثل حزمة مركبة من البيانات ، والنظريات التطبيقية والطرق والأساليب ، التي تمثل في بعض الأحيان ، الناتج النهائي لعملية البحث والتطوير . ومع تعرض النموذج للاختبار والتعديل في العديد من المواقف العملية ، فإنه يدخل تدريجياً في عداد معلومات الممارسة .

وكثيراً ما ترد الابتكارات العملية لا من البحث أو التطوير وإنما من الممارسين الآخرين . هذا بالإضافة إلى أن مختلف نوعيات معلومات الممارسة في تلاحم مستمر . كذلك يمكن للمنتجات الجديدة أن تتطلب تطوير ممارسات جديدة ؛ فالقلب الصناعي (جهاز) لا بد وأن يكون مصحوباً بمهارات جراحية (ممارسة) واجراءات (برامج) وربما أيضاً بعض المعدات الجراحية الجديدة (مزيد من الأجهزة) ، وذلك قبل أن يصبح من الممكن استخدامه الاستخدام السليم . كذلك تتطلب الآلة التعليمية (جهاز) مهارات تدريسية جديدة تتعلق بكيفية تقديمها للفصل الدراسي (خدمة) فضلاً عن البرامج التي تستخدم فيها (برامج) .

وهناك مصادر آخر للمعلومات العملية حدده هافلوك وهو المعلومات الواردة من مجالات الممارسة الأخرى . إنني أجد الممارس على اختلاف فئاتهم ، وتنوع مسنويات تأهيلهم ، وتباين خلفياتهم ، أنفسهم يعملون جنباً إلى جنب في مجالات الانتاج أو الخدمات . وسوف نعرض لمثال لهذا الموقف المركب فيما بعد . ويتيح مثل هذا التقارب والعمل الجماعي فرص الانتقال غير

الرسمى للمعلومات من شخص لآخر ، على الرغم من أنه يمكن لتباين المشارب أن يعوق الإتصال المباشر .

ويتوقف التعامل مع جميع السبل المحتملة التي يمكن للممارس أن يضيف بها إلى رصيده معارفه على الخبرة الشخصية . وتبدأ معظم مجالات الممارسة كحرف ؛ فمهنة الهندسة على سبيل المثال تركز ويشكل ملحوظ على الخبرات العملية . وهناك اعتقاد سائد بأن التعليم الجامعي في حد ذاته لا يصنع مهندسا . وتشمل الخبرات العملية تلك الخبرات المباشرة المكتسبة من التعامل مع مجال العمل ، وملاحظة السلوك العملي للآخرين ، والاتصال التفاعلي بهم . كذلك تشمل التقييم المرتد من محاولات الممارس نفسه مواجهة المشكلات واتخاذ القرارات . ويتوقف نمو الخبرات العملية على القدرة على الملاحظة الدقيقة الواعية ، وعلى استخلاص النتائج من هذه الملاحظات . وهناك فرق بين أشكال الإدراك الرمزي figurative وأشكال الإدراك الحسي non-figurative ؛ ففي الإدراك الرمزي « نرى » الظواهر بعين عقولنا معتمدين على رصيدنا من المعلومات المخترنة وقدرتنا على التخيل . ولتنمية القدرة على الرؤية الرمزية فإننا ينبغي أن نكتسب الخبرة بمداومة الملاحظة الحسية والمعالجة ، والرؤية واللمس والتداول وربما أيضا بشم موضوع العمل . ولكل جوانب الخبرة العملية هذه أهميتها الحيوية بالنسبة لتطور الممارس ، كما أنها تؤثر ويشكل واضح في أنماط إتصاله .

ولهذا السبب بالذات يركز المهندسون - على سبيل المثال - كل هذا التركيز على زيارتهم للمواقع والمؤسسات الأخرى . فقد أخبر أحد المهندسين جريلوفسكا - فيكري (1976) - Gralewska - Vickery :

إنها السبيل الوحيد للتعرف على ما يجري ؛ فلا يمكنني الحصول على نفس القدر من المعلومات ما لم أذهب وأشاهد بنفسى . فيمكنك أن تقرأ عن أحد الخامات في إحدى المجلات ، إلا أنك إذا ذهبت وشاهدت المنجم ، وتحدثت إلى أحد الجيولوجيين ، فإنك تخرج بفكرة أفضل عن الموقف بكل أبعاده .

ويستطرد قائلا :

إن الرؤية تعنى التطبيق ؛ فأنت ترى طريقة أو جهازا ، أو في بعض الأحيان مجرد إجراء غاية في البساطة ، وفجأة يقفز إلى ذهنك أن هذا بعينه ما تحتاج إليه . وكثيرا ما يحدث أن ترى أسلوبا أو جهازا لا تحتاجه اليوم ، إلا أنه قد يخطر على بالك يوما ما الإفادة منه في موقفك الجديد . ويحدث في بعض الأحيان ألا يخطر على بالك أنك قد رأيت ، وربما اعتبرته من تطويرك أنت .

٤ / ٢٤ أهمية الاتصال غير الرسمى :

تيسر لنا الخصائص التي ناقشناها توا إدراك السبب وراء ما يوليه الممارسون للاتصال الشخصى من تقدير خاص . ونعتمد في المناقشة التالية على دراسة للمهندسين أجراها جريلوفسكا - فيكري وروسكو (1975) - Gralewska - Vickery and Roscoe . فمعظم المهندسين ، وخاصة في قطاع الصناعة ، يعملون في مجموعات (مترابطة أو متفرقة) . وبين المهندسين الذين شملتهم الدراسة ، والبالغ عددهم ٩٠ مهندسا كانت أحجام الجماعات تتراوح كما يلي :

حجم الفريق : ١ - ٥	٦ - ١٠	١١ - ٢٠	٢١ - ٥٠	٥٠ <
عدد المستجيبين : ٢٣	٢٣	٢٥	١٤	٥

ويسر العمل الجماعي بطبيعته إجراء المناقشات ، الرسمية وغير الرسمية . وكما عبر عن ذلك أحد من جرت مقابلتهم :

أحب أن أعمل في فريق ؛ فأنا أعتمد على كل عضو من أعضاء الفريق ، حيث أرتبط بهم وأنفاعل معهم بحرية ، كما أناقش معهم كل نقطة من نقاط المشروع . كذلك استفيد من التعرف على تفسير الحقائق من جانب فريق مهني ناضج ، إلا أنهم أحيانا ما يستمعون إلى أيضا باعتباري حديث التخرج .

ويساعد الاتصال الشخصي على سهولة الإدراك والتقييم المتبادل ؛ فهناك تلقيم مرتد مباشر في الاتجاهين . كما أن الكلمات تدعمها تعبيرات الوجه ونبرات الصوت . ويمكن لدقة التفاعل أن تكون غاية في الارتفاع . ويمكن للعبارات أن تكون أقل تحفظا ومن ثم أقوى دلالة . ولمثل هذا الاتصال غير الرسمي أهمية بالغة في مرحلة اكتساب الخبرات ، كما هو الحال في مرحلة التلمذة المهنية للمهندس حديث التخرج . كما أنه يعد أيضا بالنسبة للمتمرس سبيلا هاما للتعرف على الأساليب والطرق والأجهزة الحديثة ، والتي يصعب التعريف بخصائصها كتابة ، وكذلك لتلقى التلقيم المرتد حول الأفكار والنظريات . كذلك يمكن أن يساعد في الحكم على مستوى شخص آخر ، في غالب الأحيان ، بإجراء محادثة معه . وعادة ما يكون الاتصال الشفوي هو أكثر السبل فعالية في الأزمات وحيثما يكون الوقت ضاغطا .

وحيثما تطرأ مشكلة جديدة ، غير روتينية في الهندسة ، وخاصة إذا أدت إلى تأزم الموقف ، فإنه يمكن لعملية البحث عن المعلومات لمواجهة الموقف أن تكون مختلفة تمام الاختلاف عن التحصيل اليومي للمعلومات الجارية اللازمة لتنمية رصيد الخبرات . وتتوقف درجة الاختلاف على مدى ضيق الوقت . وإذا كان من الممكن للمشكلة التي يصادفها الباحث العلمي أن توحى له بفكرة مشروع ، أو دراسة متأنية ، أو تحليل أو توضيح ، أو أن تؤدي فقط إلى زيادة كمية في بحثه الرسمي للإنتاج الفكري ، فإن المشكلة بالنسبة للممارس ، غالباً ما تتطلب إجراءا علاجيا سريعا . وكانت إجابات من شملتهم الدراسة على السؤال الموجه من جريلوفسكا - فيكري وروسكو : « ماذا تفعل إذا واجهتك مشكلة ؟ » على النحو التالي :

أحاول حلها بنفسى	٨٦ %
أحيط مشرفى علما بها	٣٩ %
أبحث عن شخص على دراية بالمجال	٨٧ %
أدرس المعلومات المناسبة	٩٠ %

وتتجاوز النسب المئوية المئة نظرا لتعدد الإجابات .

وقد قدم من جرت مقابلتهم نظرة متعمقة في رد فعل المهندس إذا لم يجد لديه فسحة من الوقت . وتأزم الموقف هو أهم باعث للبحث عن المعلومات ؛ كما هو الحال عند توقف النظام عن العمل ، أو التحقق من عدم صلاحية الطريقة ، أو تعطل الآلة . ويسأل المهندس نفسه : هل بإمكانى حلها بنفسى ؟ وإذا لم يكن الأمر كذلك فهل هناك آخر يستطيع مساعدتى ؟ أين أجد هذا الشخص ؟ وقد اتفق

جميع من تمت مقابلتهم تقريبا على أنه إذا ما طرأت مشكلة ، فإنه ما لم يكن تدخل المهندس مفيدا ، فإن الخطوة الأولى هي الاتصال بشخص ما لديه خبرة سابقة ، كأحد الزملاء ، أو المشرف ، أو صديق ، أو مستشار . ويمكن للبحث عن وثيقة ثم استشارة هذه الوثيقة أن يكون مبددا للوقت (أنظر شكل ٤ / ٨) .

٤ / ٢٥ العلاقة بين المصادر الرسمية والمصادر غير الرسمية :

يختلف المهندسون فيما بينهم ، شأنهم في ذلك شأن غيرهم من الممارسين ، اختلافا بينا في مقدار ما يكرسون من وقت للافادة من المعلومات الوثائقية . وقد تبين لجريولوفسكا - فيكري وروسكو أن كثافة النشاط القرائي للمهندس لم تكن عادة على حساب الاتصال الشفوي الشخصي ، وإنما على العكس كانت دليلا على مزيد من الافادة المكثفة من كثير من قنوات المعلومات التقنية . ومن الممكن توضيح ذلك بالجدول المعتمد على تحليل بيانات استبياتها (جدول ٤ / ٢٨) . ويربط الجدول بين الافادة من المصادر الشفوية والمصادر الوثائقية . ويمثل الرقم الوارد في الجانب الأيمن العلوى في خانات هذا الجدول النسبة المئوية لهؤلاء المستجيبين المستفيدين من المصادر الشفوية والذين يفيدون أيضا من المصادر الوثائقية . أما الرقم الأيسر إلى أسفل فيمثل النسبة المئوية لهؤلاء الذين لا يفيدون من المصادر الشفوية ويفيدون من المصادر الوثائقية . وترتبط الافادة من المصادر الشفوية في جميع الحالات ، بالإفادة المكثفة من المصادر الوثائقية ، أى أن أنشط المستجيبين بحثا عن المعلومات يتحدثون ويقرأون أكثر من غيرهم .

هذا ، وقد قدم نفس المؤلفين رسما توضيحيا آخر (شكل ٤ / ٩) يبين مدى تعقد التفاعل بين البحث عن المعلومات اعتمادا على القراءة ، والبحث عن المعلومات اعتمادا على الاتصال الشفوي . فالمهندسون الذين يقرأون أكثر من غيرهم نسبيا كانوا أيضا أغزر إنتاجا ، بالكتابة والمحاضرة ، من غيرهم . وكانت الإفادة من مصادر المعلومات الوثائقية كالمستخلصات والمراجعات العلمية والورائيات ، مرتبطة بوجه خاص بالاهتمام بأخبار البحوث ، كما كان الحال كذلك أيضا بالنسبة للاحتفاظ بالملفات الشخصية من الاشارات الوراقية والفصلات . إلا أن هؤلاء الذين كانت اهتماماتهم على هذا النحو كانوا يميلون أيضا لحضور المزيد من المؤتمرات ، وكان ذلك مرتبطا بالمزيد من الزيارات والمزيد من المناقشات الجماعية . وبذلك تتضح أمامنا ، وبطريقة أخرى ، الصورة التي تمثل فيها جميع أنشطة الاتصال المعززة ، للارتباط ببعضها البعض .

وربما كان من العوامل المرجحة للافادة من المصادر الشفوية الشخصية غير الرسمية للمعلومات ، ما يلي :

- ١ - تعقد المعلومات المطلوبة (بالقياس إلى الرصيد المعرفي لمن يطلبها)
- ٢ - عدم التأقلم مع المعلومات المطلوبة .
- ٣ - عامل الوقت الضاغط .
- ٤ - قصور المصادر الوثائقية المتاحة والتي يمكن الافادة منها .
- ٥ - الافتقار إلى الخبرة في الافادة من مثل هذه المصادر .
- ٦ - توافر إمكانات الاتصالات الشخصية .

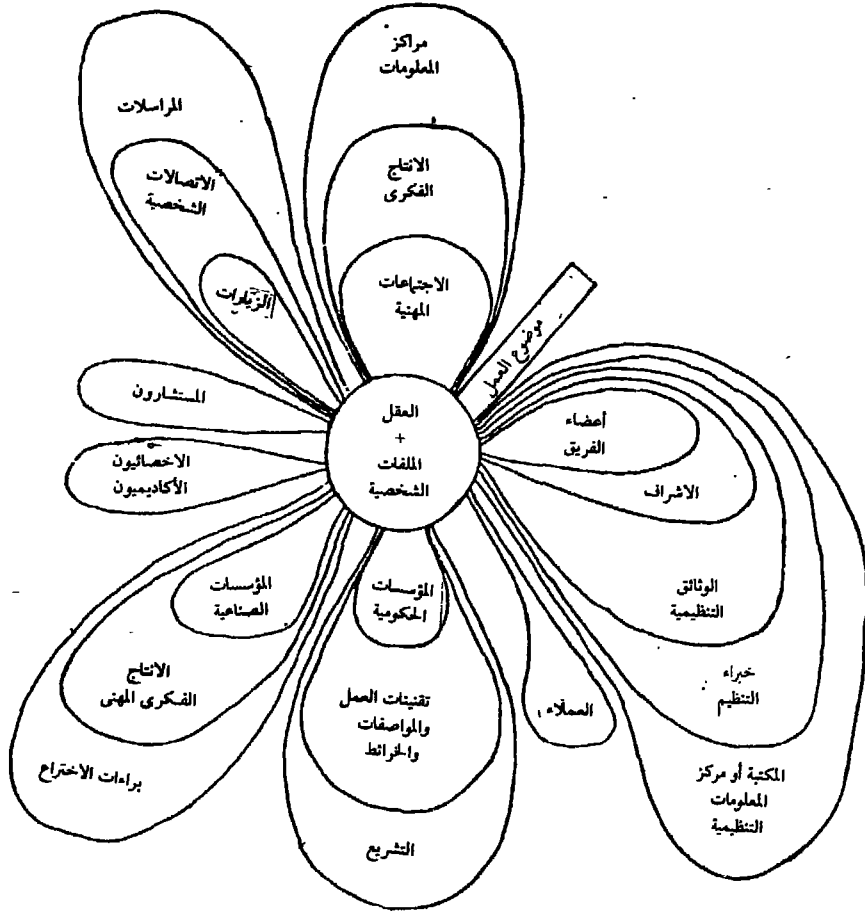

شكل ٤ / ٨ مصادر معلومات المهندس

وهناك أيضا تفاوت واضح في أنماط اتصال الممارسين ، تبعا لمدى الأقدمية في المهنة ، ونقدم مثلا لهذا التفاوت في مجال الهندسة (جدول ٤ / ٢٩) .

يمكن للخريج الحديث أن يلتحق بوظيفة في قطاع الصناعة أو في القطاع الحكومي ، ويمكن تسمية هذه المرحلة الأولية في حياته المهنية ، بمرحلة المهندس المبتدئ . فلهذه المعلومات الأساسية ، إلا أنه قد يكون مفتقرا كليا أو جزئيا ، للخبرات العملية ، وبذلك فإنه يعمل في البداية تحت إشراف من هو أقدم منه وأكثر خبرة . وعادة ما يعهد إليه بالقرارات الروتينية التي تتخذ في إطار إجراءات محددة ، كما يمكن أن يكون مسؤولا عن توزيع العمل على الفنيين ومراجعة أدائهم . وهو يضطلع في هذه المرحلة بالأعمال التقنية الروتينية أو مهام التصميم ، أو الأعمال الميدانية أو عمليات الإنتاج ، وواجهه هنا متابعة العمل اليومي لوحده ، واكتساب الخبرة ، في كل من الأعمال التقنية التي يقوم بها ، وفن اتخاذ القرارات الهندسية . وما لم يجد ما يحثه ويدفعه ، فإنه يمكن أن يظل في هذه المرحلة ، بحيث لا يصبح أكثر من مجرد فني أول . أما إذا تطور فإنه يمكن لحدود مسؤولياته وأفاق عمله التقني أن تتسع .

جدول ٤ / ٢٨ الارتباط بين الاتصال التفرعي والاتصال الرئيسي (١)

الرواحات القياسية	براءات الاختراع	الأطروحات	الراجمات الملمية	الورقات	المخططات	الانتاج الفكري الهني	التقارير	الدوريات	الكتب	المصادر الوثائقية	المصادر المنهجية
٢٧	ل.ع	١٢	٢٧	٢١	ل.ع	٤٤	٦١	ل.ع	٩٢	التحدث مع زميل خارج المؤسسة	حضور الاجتماعات
٣	ل.ع	١٠	٢٦	١٨	ل.ع	ل.ع	٥٤	١٠٠	٨٤		
ل.ع	ل.ع	٢٦	٤٣	٣١	ل.ع	٣٤	٨٠	٦٨	٩٠		
ل.ع	ل.ع	١٠	١٨	١٠	ل.ع	٣٤	٨٠	٦٨	٩٠		
ل.ع	ل.ع	ل.ع	٢٧	١٧	ل.ع	٥٣	٧٣	ل.ع	٧٣	الاتصال بالمتفرجين	الاتصال بالمتفرجين
٤٧	٢١	٤٧	٦٣	٤٧	ل.ع	٧٤	ل.ع	٧٤	٩٥		
١٥	٥	١٥	٢٧	١٨	ل.ع	٢٦	ل.ع	٧٤	٩٥		
٥٥	٢٠	٤٠	٦٠	٥٠	ل.ع	٦٥	ل.ع	ل.ع	٧٤	الاتصال بالمتفرجين	الاتصال بالمتفرجين
١٣	٦	١٥	٢٧	١٧	ل.ع	٢٧	ل.ع	٧٤	٩٥		
٣١	ل.ع	ل.ع	ل.ع	ل.ع	ل.ع	ل.ع	ل.ع	ل.ع	٩٦	الاتصال بالمتفرجين	الاتصال بالمتفرجين
١٢	ل.ع	ل.ع	ل.ع	ل.ع	ل.ع	ل.ع	ل.ع	ل.ع	٧٣		
٢٠	٨	١٩	٣٣	٢٣	٤٣	٣٣	٤٦	٩٥	٧٨	اجل الافادة من جانب ١٢٠	اجل الافادة من جانب ١٢٠
٢٠	٨	١٩	٣٣	٢٣	٤٣	٣٣	٤٦	٩٥	٧٨		

ل.ع = ليست هناك علاقة وثيقة

من العاملين المهنيين والفنيين ؛ فربما أصبح مديرا لأحد المناجم ، أو مهندسا استشاريا أول ، أو شريكا في إحدى الشركات الاستشارية . وهو هنا يتخذ قرارات استراتيجية ومالية . وتواصل اتصالاته اتساعها بحيث لا تقتصر على الأمور التقنية ، وإنما يقابل رجال الإدارة ، ويلتقى بمندوبى الهيئات الحكومية ، ورجال الصناعة ، ورجال التربية .

ويرتبط بمراحل التدرج الوظيفى والمسئوليات والواجبات المتابعة هذه ، تغيرات في نوعيات مصادر المعلومات التى يحتاجها المهندس ، والتى نلخصها في جدول ٢٩/٤ المأخوذ عن جريلوفسكا - فيكرى وروسكو .

٢٦/٤ تدفق المعلومات في صناعة البناء :

هناك في قطاع الصناعة فئات كثيرة متنوعة من الممارسين تتفاعل فيما بينها . ومن الأمثلة المركبة بوجه خاص في هذا الصدد ، صناعة البناء ، التى حظيت مشكلات المعلومات فيها بالدراسة المكثفة في العقود القليلة الماضية ، من جانب فرق العمل التى شكلتها وزارة البيئية في بريطانيا ، فضلا عن غيرهم من الباحثين .

وعادة ما يجمع مشروع البناء معا كلا من العميل (الذى يطلب البناء) والمعمارين وغيرهم من المصممين ، والمساحين ، والمهندسين ، والاستشاريين ، ومقاولى البناء ، ومقاولى الباطن ، وموردى الخصاصات ، وموردى الخدمات والمرافق (كالماء والغاز والكهرباء والطرق . . . إلخ) ، بالإضافة إلى السلطات المحلية . وهناك في أى مؤسسة للمقاولات مستويات عدة من الوظائف ؛ فهناك مدير المشروع ، والمقدرون ، وعملاء الموقع ، ومقاولو العمال ، وعمال البناء . . . إلخ . ولترجمة احتياجات العميل ورؤية المعماري إلى بناء مادي ، فإنه لا غنى في أى مرحلة من المراحل ، عن تبادل المعلومات بين كل هذه الفئات .

وعند استكشاف مسارات تدفق المعلومات هذه ، تبين لفرق العمل التى شكلتها وزارة البيئية ، أنه من الأفضل النظر في ثلاث فئات من المعلومات :

- ١ - معلومات تتصل بمشروع بعينه (معلومات المشروع) ، وهذه تشمل ، على سبيل المثال لا الحصر ، تعليمات العميل ، والرسومات التنفيذية ، وشروط التعاقد ، وحسابات التدفئة ، والمراسلات . . . إلى آخر ما يتصل بذلك المشروع على وجه التحديد ، ولا يتاح إلا لهؤلاء العاملين فيه .
- ٢ - معلومات عامة ، مثل تقنيات الممارسة ، وكتالوجات الشركات المنتجة ، ولوائح وتعليمات البناء ، وتقارير البحوث ، وطرق القياس المعيارية ، . . . إلخ ، وهذه كلها لا تقتصر على المشروع وإنما يمكن الاستفادة منها في أى مشروع ، حيث أنها متاحة للجميع .
- ٣ - معلومات خاصة بمؤسسة أو شركة بعينها (معلومات مؤسسة) مثل المواصفات المعيارية للأداء ، والسجلات الخاصة بالتكاليف والإنتاج ، وطرق التصنيع ، . . . إلخ ، وهذه لا تتاح إلا للعاملين في شركات معينة ، ويشاركون بالعمل في المشروع ، ومن الممكن لبعضها أن يصلح لمشروعات أخرى .

وعادة ما يكون هناك تكامل وتفاعل بين هذه الفئات الثلاث . فالخبرة المكتسبة في مشروع بعينه

جدول ٤ / ٢٩ احتياجات المهندسين من المعلومات ومصادريهم للحصول عليها

الصفات	الواجبات	مستوى الإشراف	القرارات والقيادة	نوعية المعلومات التي تدعو الحاجة إليها في معظم الأحيان	مصادر المعلومات التي تستخدم أكثر من غيرها
الطالب	اكتساب المعلومات الأساسية وبعض المهارات العملية	وثيق	لا قرارات مهنية تتخذ	المعلم الأساسية والمعلومات الفنية ، والطرق التجريبية وإجراءات التصميم ، وبرامج الحاسبات ، وتاريخ بعض المبروعات .	شفوية : محاضرة ، مناقشات وتدرجات عملية ، ومناقشات مع الزملاء . تحريرية : الكتب الدراسية ، كتب الحقائق ، والبحوث التي يوصى بالإطلاع عليها .
المهندس المبتدئ (المن حديثاً)	القيام بالأعمال الفنية الروتينية في التصميم والبيانات والانتاج والمخبر	وثيق	قرارات روتينية في إطار إجراءات محددة . يمكن أن يشرح على فحين	البيانات التقنية الحالية ، طرق التصميم ، البيانات الفيزيائية ، برامج الحاسب ، دراسة النتائج ، دراسة الحالات ، معلومات عن إقليم الموقع .	شفوية : الشرف والزملاء تحريرية : كتب الحقائق والمجلات الإرشادية ، وتقنيات العمل ، والكتب الدراسية ، والمراجع .
(نظراً بعد)	استخدام الأساليب المعمارية في حل المشكلات والمساعدة العملية العليا في التصميم والواجبات الميدانية	تعليمات شفوية وتحريرية حول الطرق . ومراجعة التصاميم .	اتخاذ القرارات في نطاق توجيهات مهندسين مبتدئين في مشروعات مشتركة	شفوية : الشرف والزملاء تحريرية : كما سبق بالأضافة إلى ما يوصى بالإطلاع عليه من البحوث والتقارير والمراجعات والقرارات	

(تابع) جدول ٤ / ٢٩ احتياجات المهندسين من المعلومات ومصادرهم المصنوع عليها

الفئات	الواجبات	مستوى الإشراف	القرارات والقيادة	توصيات المعلومات التي تدعو الحاجة إليها في معظم الأحيان	مصادر المعلومات التي تستخدم أكثر من غيرها
مهندسين في المرحلة الوسطى	تنفيذ المهام الهندسية	لا إشراف على التفاصيل وإنما يتلقى توجيهات عامة كما تراجع نتائج عمله .	دراسات وتعليمات يقوم بها وتفاصيل ينتهي إليها اعتمادا على نفسه	كما سبق ، بالإضافة إلى معلومات متخصصة (مثل ميكانيكا الصخور) والأساليب الجديدة ، والتعليقات الحكومية ، والمعلومات عن الأجهزة والبشر .	شفوية : المهندسون الأول ، والزملاء ، والمعلماء ، والقرائون ، والاتصالات التي تتم في اللقاءات والؤتمرات ، والتجارب . تحريرية : كالتبديء ، بالإضافة إلى المستخلصات والبحث في الانتاج الفكري والبيث الانتقائي للمعلومات والكتالوجات التجارية ، والأدلة . شفوية وتحريرية كما سبق .
مهندسين أول	إدارة برامج العمل	قد لا يكون هناك مشرف إلا في المؤسسات الكبرى وحجبا تكون هناك إشارات كثيرة .	تتعلق قرارات بالسياسة العامة والتعمير . ويتفق والعمل وبين المسائلين .	دراسات الخطة على وجه الخصوص والطرق الجديدة ، والتعليقات والمعلومات عن الأجهزة والبشر بالإضافة إلى المعلومات السالفة والاقتصادية العامة .	شفوية : كما في المرحلة الوسطى بالإضافة إلى الاتصال بالمديرين والأجهزة الحكومية ورجال التربية . تحريرية : كما سبق بالإضافة إلى المطبوعات الحكومية ، والنقل عبر التجارية الخاصة .

يمكن أن تسهم في تطوير المواصفات المعيارية للأداء ، كما يمكن لتقارير البحوث أن تسهم في وضع رسومات المشروع . . . إلخ . ويمكن لمعلومات المشروع أن تصبح معلومات عامة عند اكتماله ، حيث تحول إلى مستودعات المعلومات . وهناك أيضا تبادل في نطاق نفس مستودع المعلومات ؛ بين تعليقات العميل والرسومات التنفيذية ، وبين كتالوجات الشركات المنتجة وتعليقات البناء . . . إلخ . ونوضح هذا التفاعل بشكل بياني مبسط في شكل ١٠ / ٤ .

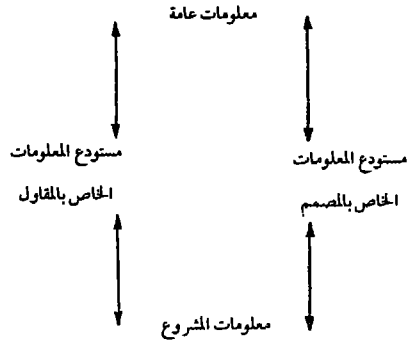

شكل ١٠ / ٤ معلومات البناء

هذا ، ونوضح تدفق المعلومات بصورة أكثر تفصيلا في شكل ١١ / ٤ . وتبين الخانات ذات الاطار العريض في العمود الثاني الاجراءات التي تتبعها الصناعة في تنفيذ مهامها . وهي تعتمد في ذلك على مستودعات المعلومات العامة المبينة في الأعمدة الثلاثة اليمنى ، في الوقت الذي تنتج فيه معلومات متصلة بالمشروع على وجه التحديد ، وهي معلومات المشروع . كذلك تعتمد الشركات والمؤسسات الضالعة في النشاط ، على مستودعاتها الخاصة بالمعلومات ، للحصول على المعلومات المتصلة بها على وجه التحديد ، وذلك لخدمة نظم المعلومات الإدارية الموضحة في العمود الأيسر .

وفي المراحل الأولية للمشروع يتلقى المعمارى أو المصمم تعليقات من العميل تتعلق باحتياجاته ، كما يعتمد أيضا على الخبرات السابقة المتاحة بشكل عام ، عن مثل هؤلاء العملاء (دراسات المستفيدين) . أما المواصفات الخاصة بالموقع والبيئة والتي ينبغي الالتزام بها في البناء فيمكن التأكد منها بالرجوع إلى التعليقات وتقنيات الممارسة . وسرعان ما تظهر الحاجة إلى معرفة الأسعار والتكاليف ، بالإضافة إلى البيانات التقنية الخاصة بالمواد والمكونات . ومع تقدم سير العمل في المشروع يبدأ في إنتاج رصيده الخاص من المعلومات ؛ من رسومات ، ومواصفات ، وجداول وفواتير خامات ومستلزمات ، وتقديرات . . . إلخ . وتسلك معلومات المشروع هذه طريقها من المصمم إلى المقاول إلى رئيس العمال إلى العامل ، بحيث تصل فعلا ، وبشكل أو بآخر إلى جميع من يهتمون بالمشروع . وتعطى قائمة الوظائف والمهام المرتبطة بمشروعات البناء الضخمة ، والواردة في شكل ١٢ / ٤ صورة لمبدى تعقد تدفق المعلومات في هذا القطاع .

وغالبا ما يصادف تداول المعلومات بعض المعوقات الناتجة عن اختلاف المستويات المعرفية للمتلقين المتعاقبين ، واختلاف الطرق التي يتبعونها في تنظيم مستودعات معلوماتهم . فالمعلومات الوادرة في فاتورة المستلزمات (والتي تلخص المواد اللازمة لمهمة معينة) مثلا ، نادرا ما تنظم على نفس الأساس المتبع في

تنظيم المعلومات الواردة في الرسومات التنفيذية ، كما أن كلا من معلومات الفواتير ومعلومات الرسومات لا تتفق وتنظيم كتالوجات الشركات المنتجة أو تعليمات البناء . ولا بد من إنفاق قدر كبير من الوقت في « تحويل » المعلومات من نظام إلى آخر ، وهي عملية التحويل التي سبق أن أشرنا إليها .

٤ / ٢٧ احتياجات « كل إنسان » من المعلومات :

وكدراسة أخيرة من دراسات الحالة الخاصة بالبشر والمعلومات نستعرض بعض الدراسات الأمريكية لاحتياجات المواطن العادي . كذلك نوجه الانتباه للدراسات التي تناوحتها كل من كنج وبالمرور King and Palmour (1980) ، وتشن وهرنون (Chen and Herson 1982) .

ويتصل احتياجات كل إنسان من المعلومات ، بوجه عام بشئونه المنزلية والعائلية ، وشئونه الوظيفية ، وأنشطته الترفيهية ، وموقفه كمستهلك ، فضلا عن التزاماته الاجتماعية العامة . وتشمل احتياجاته المنزلية والعائلية المعلومات الخاصة بالإسكان ، والرعاية الصحية ، والتعليم ، والخدمات الاجتماعية ، والتأمين ، والأدخار ، والمصارف ، والاستثمار ، والشئون القانونية ، والطهي ، وصيانة المسكن والأغراض المنزلية . أما احتياجاته من المعلومات الوظيفية فتتصل بالوظائف ، وتعيضات التعاظم وضريبة الدخل . أما المعلومات الترويجية فتشمل تلك الخاصة برعاية الحدائق ، والتسلية ، والهوايات ، والرياضة البدنية ، والأجازات والرحلات بوجه عام .

وغالبا ما يكون من الممكن الحصول على المعلومات المتعلقة بهذه الأمور باستشارة أهل الخبرة ، من مسئولى الإسكان ، والمكاتب العقارية ، والأطباء ، والمدرسين ، ومسئولى الرعاية الاجتماعية ، ومندوبى التأمين ، ومديرى المصارف ، والمحامين ، ومحلات بيع الأدوات الحرفية ، ومقاولى المباني ، ومكاتب وكالات التوظيف ، والأندية على اختلاف أنواعها ، ووكالات السفر . الخ . إلا أنه من الممكن للاستشارة الشخصية أن تسفر عن تقديم وثيقة ما ، يمكن الحصول منها على البيانات تفصيلا . وفي دراسة تناوحتها مورفي Murphy في كتاب هوفمان ووليامز (Hoffman and Williams 1977) تم استكشاف مقدار ونوعية القراءات التي تتم أثناء الأنشطة اليومية العامة لعينة ممثلة لسكان الولايات المتحدة الأمريكية من سن ١٦ عاما فما فوق . ويبين جدول ٤ / ٣٠ النتائج المتوسطة (التي تتعرض بالطبع لاختلاف بين في العينة) . أما متوسط إجمالي الوقت المستنفذ يوميا في القراءة فكان ٩٠ دقيقة . ويبين جدول ٤ / ٣١ أنواع الوثائق التي يتم الاطلاع عليها .

٤ / ٢٨ النتائج العامة ودلالاتها :

عرضنا في هذا الفصل لكثير من نتائج البحوث المحددة المتصلة بأنشطة الاتصال الخاصة بمختلف الفئات الاجتماعية ، وخاصة ما يتصل منها بالباحثين والمهندسين ، وقطاع البناء ، وكذلك الجمهور العام . ودلالات هذه الدراسات بالنسبة للممارسين من علماء المعلومات المهتمين بمثل هذه الفئات ، واضحة في حد ذاتها عادة . ونود هنا النظر في دراسات « البشر والمعلومات » في سياقها العام . ويمكن أيضا توجيه الانتباه لمراجعة علمية قيمة أعدها فييزوف وإلى (Faibisoff and Ely 1976) .

١ - من النادر جدا أن يكون هناك في المجتمع الصناعي الحديث أناس لا يحتاجون من وقت لآخر ،

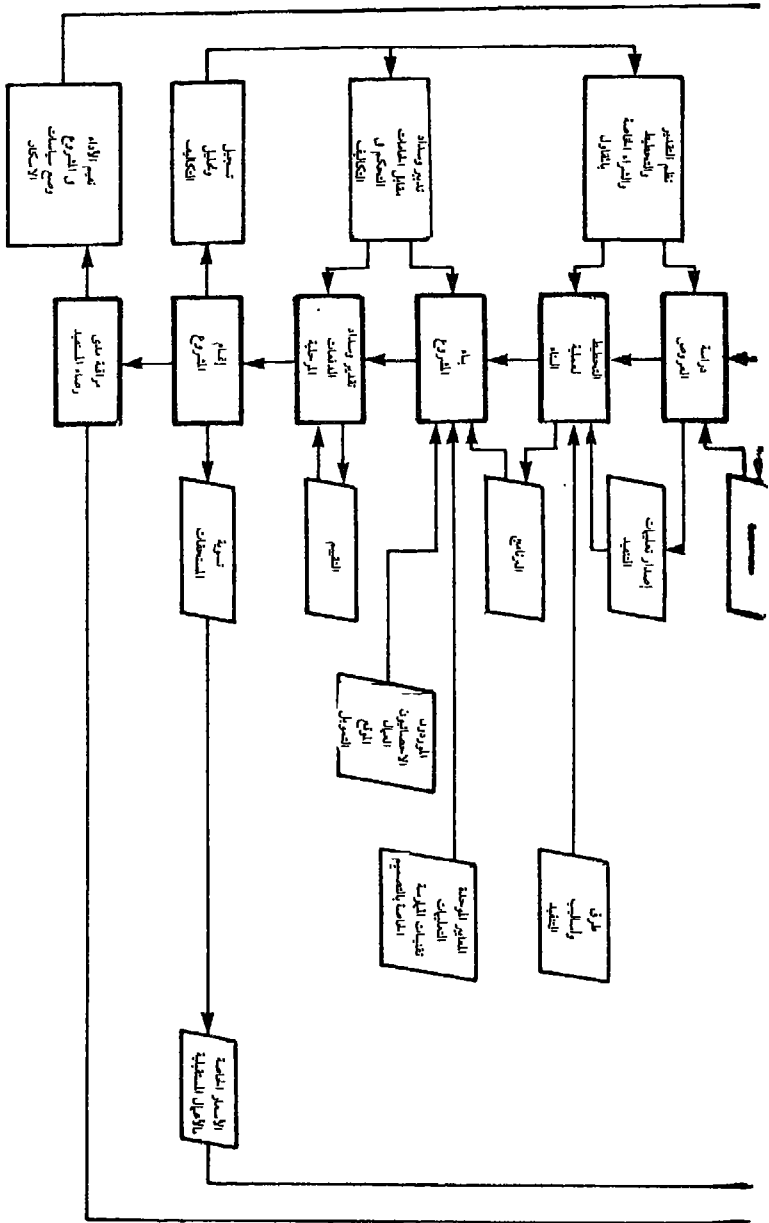

شكل ٤ / ١١ تدفق المعلومات في قطاع البناء

جدول ٤ / ٣٠ القراءات اليومية لمجتمع الولايات المتحدة الأمريكية

النشاط	النسبة المئوية للقراء	الوقف (دقائق)	ملاحظات
الصحف	٧٣	٣٥	الأخبار الرئيسية ، الأخبار المحلية بما في ذلك الإعلانات
المجلات	٣٩٠	٣٣	الكتب
الكتب	٣٣	٤٧	الكتاب المقدس هو الأكثر تواترا
البريد	٥٣	٥	الفواتير في غالب الأحيان
أثناء الأكل	٤٢	٣	قوائم الطعام ... إلخ
أثناء العمل	٣٣	٦١	الموجزات الإرشادية والتعليمات
في المنزل	٤٦	٧	أغلفة المبيعات من الأغذية
في المدرسة	٥	٦٨	الاختبارات والبحوث والملاحظات
أثناء السفر	٧٠	٣	أسماء الشوارع وعلامات المرور
في السوق	٣٣	٧	الأسعار والأوزان والمغلفات
النادي أو الكنيسة	١٠	١٦	البرامج
التسليّة، الرياضة	٤	٧	البرامج
الترويج	٥٤	٧	البرامج

جدول ٤ / ٣١ الوثائق التي يطلع عليها قراء الولايات المتحدة الأمريكية

الكتب :	الناذج والاستمارات :
الإنتاج الفكري الخيالي والإنتاج الفكري الموضوعي والمراجع (بما في ذلك أدلة الهاتف ... إلخ)	الطلبات (وظائف ، قروض ، تأمين ...) الردود (ضريبة الدخل ، ضريبة السيارة ، التعداد ، الجدول الانتخابي ، مسابقات كرة القدم)
الدوريات :	الاستبيانات (الصحية ، السياسية ... إلخ)
الدوريات والمجلات ، وأدلة برامج الاذاعة والتلفزيون .	أوامر التوريد (المستلزمات الروتينية ، الأجهزة الخاصة ، السلع المتقاة من الكتالوجات) .
الصحف :	الاحذارات :
المحلية ، والاقليمية والقومية ، اليومية والاسبوعية .	التوجيهات ، والوسيات ، والعلامات المخزنية ، وأدلة خطوط الحافلات ، والتعليمات ، والاعلانات ، والملصقات ، والتعليمات واللوائح ، وجداول المواعيد ، والخطابات الدورية ، والخرائط .
الكتيبات :	الارشادية .
النشرات والورقيات ، والكتالوجات ، والأدلة والخرائط .	المراسلات :
الوثائق :	الخطابات ، والبطاقات البريدية ، والبرقيات ، والدعوات ، والعقود ومفردات المرتب ، وتقرير البنك ، والشيكات .
الضمائم ، ووثائق التأمين ، واتفاقيات القروض ، والوثائق .	الدعائية .
	الأشكال الأخرى :
	الوصفات ، والباترونات (التفصيل والتريكو ... إلخ) وتذاكر الحافلات وتذاكر القطارات ، والمسابقات (الكلمات المتقاطعة ... إلخ) وجداول نتائج المباريات ، ووثائق التصويت ، والنوتات الموسيقية .

عرضاً أو بشكل منتظم ، إلى المعلومات . وعلى ذلك فإن مهمة تيسير تداول المعلومات ليست مجرد تخصص يقتصر فقط على جماعة محدودة نسبياً من « العاملين في المعلومات » ، وإنما هي عنصر لا غنى عنه بالنسبة لجميع الأنشطة الاجتماعية تقريباً . فاللبادى والأسس العامة عادة ما تسلك سبيلها للتطبيق في جميع مناحى الحياة .

٢ - يدل تزايد تعقد الأنشطة الاجتماعية وتشابكها على تزايد تنوع ما يحتاجه أى إنسان من معلومات . فكل منا معرض لأن يواجه الحاجة إلى معلومات لا يعرف مصادرها المحتملة ، مما يؤدي بالتالى لتزايد الحاجة لمساعدة البشر على التعامل مع موارد نظام المعلومات .

٣ - هناك تفاوت كبير بين الأفراد في محتوى احتياجاتهم من المعلومات ، والمستوى الفكرى لهذه الاحتياجات ، ومدى تواترها وحجمها . وعلى ذلك فإن نظام المعلومات ينبغي أن يتسم بأقصى درجات المرونة ، لكى يكون قادراً على تلبية الاحتياجات المحتملة المتنوعة .

٤ - تنطبق النتائج العامة الثلاث السابقة ، وبنفس القوة ، على احتياجات الفئات الخاصة ، بكل أنواعها ، من المعلومات ، سواء كانت هذه الفئات أو الجماعات جمعيات تطوعية ، أو شركات صناعية ، أو هيئات حكومية ، أو معاهد تعليمية ، أو جمعيات علمية ، أو أى شكل آخر من التجمعات . فالكل بحاجة إلى المعلومات التى تتسم بالتنوع المتزايد ، والتباين الواضح فى المحتوى والمستوى والتواتر والكم . ولأساليب غير الرسمية للحصول على المعلومات وجودها فى جميع الفئات ، فى نفس الوقت الذى تزايد فيه أهمية خدمات المعلومات الرسمية فى تقديم المساعدة ، حيثما تدعو الحاجة إليها ، وبالشكل الذى يناسب المستفيد .

٥ - حاجة الفرد أو الفئة الاجتماعية من المعلومات فى تغير مستمر ، يساير كل ما يمكن أن يطرأ على الفرد أو الفئة من تغير ، أيا كانت طبيعة هذا التغير ومجاليه . فالمصادر التى تتضح صلاحيتها فى مرحلة ما تفقد قيمتها فى مرحلة لاحقة ، مما يؤدي إلى ضرورة البحث عن مصادر جديدة . ومن الممكن لقناة المعلومات المصممة لربط مجموعة المتلقين ل ١ بمجموعة المصادر م ١ ، أن يتبين لها ، إن عاجلاً أو آجلاً ، أنها لم تعد قادرة على الاضطلاع بمهامها . وعلى ذلك ، فإنه ينبغي لنظام المعلومات أن يراعى التقلبات التى تطرأ على القنوات نتيجة للتغيرات التى تطرأ على أنماط العلاقة بين المصدر والمتلقى . ومن الممكن لذلك بالنسبة لوسطاء القنوات المعنيين ، من المكتبيين ، وضباط المعلومات ، والناشرين ، وغيرهم ، أن ينطوى على إجراء تعديلات جوهرية .

٦ - هناك فى أى نشاط من الأنشطة ، كالبحث العلمى مثلاً ، جوانب أو مراحل للعمل تختلف فيما بينها فى حاجتها من المعلومات . وعلى النظام الرسمى للمعلومات أن يكون مدركاً لهذا التفاوت فى الاحتياجات ، فى نفس الفئة من المتلقين المحتملين ، حتى يضمن مرونة الخدمات التى سبق لنا تأكيدها .

٧ - يميل سلوك الفرد ، أو الجماعة فى البحث عن المعلومات ، شأنه فى ذلك شأن معظم الأنشطة البشرية ، للالتزام بنمط اعتيادى : حيث تستخدم مصادر بعينها لتلبية احتياجات بعينها من المعلومات . ويعنى ذلك ، بالنسبة لنظام المعلومات ، أنه إما :

- (أ) أن يصمم خدمات جديدة لتلائم أنماط البحث الاعتيادية للمتلقين المستهدفين ، أو
(ب) أن يكون قادراً على تحقيق التطوير الفعال استجابة لظهور أى نمط سلوكى جديد .

- ٨ - من الملامح البارزة في السلوك الاتصالي ، أن سهولة التداول أحد العوامل بالغة التأثير في احتمال الافادة من أى مصدر أو قناة بعينها ، من جانب المتلقى ؛ فالمصدر أو القناة المتاحة محليا ، والقريبة من متناول المستفيد ، فرصتها في الاستخدام أكبر من غيرها (سهولة التداول المادى) . أما إذا كان المصدر المحتمل شخصا آخر ، فإن الحاجة إلى سهولة التفاعل النفسى تظل قائمة ؛ فهل المتلقى راغب في الاتصال بالمصدر ، وهل المصدر راغب في الاستجابة ؟ (للتراث المشترك دوره هنا) . وبالنسبة لنظام المعلومات هناك مبدأ واضح ، وهو أن فرصة الافادة عادة ما تقتصر فقط على تلك القناة المتاحة محليا والبارزة بوضوح أمام المتلقى في نفس الوقت .
- ٩ - بيئة المتلقى المحتمل أهمية لا تنكر في تشكيل سلوكه الاتصالي . وتشمل البيئة هنا من يخالطهم المتلقى عادة من البشر ، ونمط الاتصال السائد في جماعته الأساسية ، وقنوات المعلومات التى يصادفها بانتظام (سواء منها المتاح محليا كمكتبة المؤسسة ، أو نظام توثيق مشروع معين ، أو القنوات العامة كالصحف والتلفزيون) وكذلك البيئة الفكرية ، أى الجماعة المرجعية التى يرتبط بها المتلقى عادة . ولكى يقدم خدمة فعالة لفتة اجتماعية بعينها ، فإن نظام المعلومات ينبغى أن يكون مدركا ، ويشكل مناسب ، لهذه الملامح البيئية .
- ١٠ - للطريقة التى تقدم بها الرسالة (الوسط واللغة) أثرها في سهولة استيعاب ما تحمله من معلومات . وينبغى أن يكون الوسط واللغة ملائمين للمستوى المعرفى للمتلقى وإمكاناته التعليمية ، وموقفه العملى . ويربط هذه الحقيقة بما انتهينا إليه في النتيجة رقم (٢) يتبين لنا الحاجة المتزايدة لجهود « الربط » من أجل تغيير طريقة تقديم الرسالة إلى ما يمكن أن يحظى بقبول المتلقى .
- ١١ - قدمنا في هذا الفصل دليلا كافيا على مدى تنوع السبل والقنوات التى عادة ما يصادفها البشر . وعلى الرغم من أن آخر نتيجة انتهينا إليها تدل على أن لكل فرد وسائله المفضلة ، وأنه من الواضح أنه لن يستعمل الكلمة المكتوبة إلا المتعلم ، فإنه يبدو أيضا أنه من الممكن للنشطين في الاتصال أن يستخدموا الكثير من الوسائل والقنوات . وعلى المسئولين عن إدارة المعلومات أن يكونوا مدركين لهذا التنوع ، وأن يتجنبوا التركيز المطلق على وسيلة أو قناة دون غيرها .
- ١٢ - هناك في معظم مواقف الاتصال العلمى تشابك بين القنوات الرسمية والقنوات غير الرسمية . وتحتاج الأهمية النسبية لهذه القنوات ، في كل موقف على حدة ، إلى تقييم بحيث لا تحاول النظم الرسمية القيام بما يمكن للنظم غير الرسمية الاضطلاع به بشكل أفضل ، وبذلك يمكنها تطوير الخدمات التى يبدو أنها لا تأخذ حقها في الاتصال غير الرسمى .
- ١٣ - يستغرق إنتقال المعلومات من المصدر إلى المتلقى بعض الوقت . وقد رأينا ، فيما يتصل بالنشاط العلمى ، كيف يستغرق تحول نتائج البحوث إلى معرفة مستقرة وقتا طويلا . وليس هناك ما يضمن توافق حاجة أحد المتلقين إلى المعلومات ، زمنيا ، مع توافر هذه المعلومات في مصدر أو قناة متاحة له . ونظام المعلومات بحاجة لأن يكون على دراية بمثل هذه العلاقات الزمنية في نقل المعلومات ، وأن يولى « الفورية » في تقديم المعلومات اهتماما خاصا .
- ١٤ - لا جدال في صحة النتيجة رقم (٣) ؛ فمن الممكن أن يكون هناك في أى فئة اجتماعية (الباحثون في أحد المختبرات ، أو الطلبة الدارسون في أحد المساقات ، أو الأطباء العاملون في احدى المدن) اختلافات واضحة في كثافة ومقدار البحث عن المعلومات . ومن الممكن رد هذه الاختلافات إلى

عوامل شخصية داخلية . إلا أننا إذا قارنا بين أفراد متشابهين مظهرياً ، من بيئات مختلفة (مختبرات أو مساقات أو مدن مختلفة) فإننا لا نستطيع استبعاد تأثير العوامل الخارجية . فمن الممكن بوجه خاص أن يكون الاختلاف في الاستفادة من مصادر وقنوات المعلومات ناشئاً عن عدم التكافؤ في إتاحة هذه المصادر والقنوات .

١٥- من الممكن دعم استكشاف هذه المشكلة بالتمييز الذي وضعه لاين (1974) بين الحاجة إلى المعلومات ، والرغبة في المعلومات ، وطلب المعلومات ، والإفادة من المعلومات . « فالإفادة » تمثل التلقى الفعلي لإحدى الوثائق المرغوب فيها ، أما « الطلب » فيشمل أيضاً طلبات الوثائق التي لم يتم تليتها ، في حين تذهب « الرغبة » إلى ما هو أبعد من ذلك ، حيث تعبر عن الرغبة في الحصول على وثائق (أو معلومات) والتي يصوغها المتلقي المحتمل بكامل وعيه إلا أنها قد لا تسفر عن تقديم طلب رسمي لنظام التوثيق . أما « الحاجة » فهي قطاع من « الرغبة » ، وتعني احتمال التعرف بطريقة موضوعية على السياق والبيئة التي نشأت فيها الرغبة في المعلومات ، وذلك للتحقق من المعلومات والوثائق التي يمكن الاستفادة منها ، والتي يستفاد منها فعلاً إذا ما توافرت . ويشير التحليل إلى وجود أسباب مختلفة لعدم تكافؤ الفرص في الحصول على المعلومات ؛ كأوجه القصور في النظم ، والتي تؤدي إلى عدم القدرة على تلبية الطلبات ، بالإضافة إلى العوامل النفسية أو الاجتماعية التي تحول دون التعبير عن الرغبات في شكل طلبات ، والإدراك الفردي للاحتياجات . وفي الوقت الذي يمكن فيه لبعض العوامل المؤدية لارتفاع معدلات العجز عن تلبية الطلبات ، أو عدم ترجمة الرغبات إلى طلبات ، أن تكون شخصية ، كما هو الحال مثلاً في الاختيار غير الموفق لمصدر المعلومات ، والعجز عن التعبير عن الطلب بوضوح ، والافتقار إلى مهارات البحث عن المعلومات ، والعزوف عن التعامل مع نظم المعلومات ، هناك أيضاً عوامل تنظيمية لا يمكن تحطيمها ببساطة ، بادخال تغييرات في مهارات الأفراد أو في اتجاهاتهم . وسوف نتناول مثل هذه المشكلات التنظيمية الخاصة بنظم المعلومات في فصل لاحق .

١٦- تتسم معظم النتائج التي يمكن استخلاصها من دراسات البشر والمعلومات بالعمومية الشديدة ، كما تبين لنا في هذا القسم ، وبالتخصيص المقصر على فئات اجتماعية بعينها أو على مؤسسة بعينها . وكما سبق أن أشرنا ، فإن علم المعلومات بحاجة لأن يطور وأن يجرب ، باستخدام تصنيفات متوازنة لمغيراته ، واعتماداً على مؤشرات وأدلة مناسبة لكل متغير من هذه المتغيرات . وقد سبق لنا أن عرضنا لبعض المقترحات الخاصة بالفئات التي يمكن استخدامها بالنسبة لوسائل الاتصال وأنواع الرسائل ، والمواقع الوظيفية للمتلقين . وهناك أدلة معتمدة للانقرائية . ومن الممكن الاتفاق على فئات البيئات وأهداف البحث عن المعلومات . ويمكن للتحرك في هذا الاتجاه أن يفسح المجال لاحتمالات المقارنة الفعالة بين النتائج المستخلصة من مختلف الدراسات ، فضلاً عن احتمال إقرار النتائج العامة المتعلقة بنشاط الاتصال ، والمعتمدة على أساس متين والتي يمكن تطبيقها على أوسع نطاق .

الفصل الخامس

استرجاع المعلومات

استرجاع المعلومات هو عملية انتقاء معلومات من مستودع . ويتزايد اعتماد هذه العملية على الأساليب المادية ، وخاصة على الحاسبات الالكترونية ووسائل الاتصال عن بعد ، كما أصبح تصميم نظم استرجاع المعلومات اعتمادا على هذه الوسائل المادية ، مجالا هاما لتطبيق تقنيات المعلومات . ونقدم في هذا الفصل عرضا موجزا لعمليات استرجاع المعلومات ، كتمهيد أساسى للفصلين التاليين ، والموجهين لمعالجة بعض قضايا المجال .

٥ / ١ المواد التي تختزن وتسترجع :

يمكن للمعلومات التي يطلبها المستفيدون أن تكون حقائق أو مفاهيم ؛ كقيمة إحدى الخواص الفيزيائية ، أو تفاصيل إحدى الطرق التقنية ، أو وصف أحد الأجهزة ، أو معادلة للعلاقة بين المتغيرات ، أو الأفكار التي تستند إليها إحدى النظريات الفيزيائية . . . الخ . وبمجرد استيعاب مثل هذه الحقائق والأفكار في الذهن ، فإنها تصبح « معلومات » بالنسبة للمتلقى .

وفي مقابل ذلك ، تتخذ « المعلومات » المختزنة في نظام الاسترجاع شكل « الرسائل » ؛ فهي عبارة عن تسجيلات مادية تحمل علامات كتابية (أرقام ونصوص ورسومات . . . الخ) تنطوي على مضمون له دلالة يمكن للمتلقى تفسيرها . وهناك أنواع متعددة من التسجيلات التي تضمها نظم الاسترجاع ، مثل :

- ١ - البيانات الكمية والنوعية المتعلقة بالمتغيرات التي يمكن أن تحظى بالاهتمام .
- ٢ - النصوص (بما في ذلك وسائل الايضاح) التي تتصل بمختلف الموضوعات .
- ٣ - الرسومات الهندسية ، والأشكال البيانية ، والمخططات والخرائط وغير ذلك من المواد البيانية .
- ٤ - برامج الحاسبات الالكترونية .
- ٥ - مواصفات الأشياء ، كما هو الحال مثلا بالنسبة للمعادن وتجهيزات المختبرات ، والأجهزة الصناعية .
- ٦ - الأسماء والعناوين ، الخاصة بالبشر والهيئات والمؤسسات الصناعية .
- ٧ - الاشارات الوراقية ، أى تلك التي تدل على هوية النصوص وأماكن وجودها ، حيث يمكن العثور على أى من أنواع المعلومات التي سبق ذكرها .

وغالبا ما تتم عملية استرجاع المعلومات بأكملها على عدة مراحل . ولكى نقدم مثلا مركبا ، فإنه

يمكن للبحث عن بعض البيانات الكمية المتصلة بخصائص أحد المنتجات الصناعية أن يتطلب اتخاذ سلسلة من الخطوات :

- ١ - البحث في إحدى الوراقيات عن اشارات إلى النصوص المتصلة بالمنتج .
- ٢ - الوصول إلى أماكن النصوص والعثور على نص يقدم اسم الشركة المنتجة ، وآخر يذكر بنكا للمعلومات يمكن أن يشتمل على بيانات عن المنتج .
- ٣ - البحث في الأدلة لمعرفة مكان الشركة المنتجة وبنك المعلومات .
- ٤ - الاتصال بالشركة المنتجة وتلقى كتيب يشتمل على المعلومات المناسبة .
- ٥ - الاتصال ببنك المعلومات واسترجاع المزيد من البيانات .

وعلى ذلك ، فإن المواد التي يتم اختزانها « رسائل » من الأنواع التي سبق أن أشرنا إليها . وفي ثنايا كل رسالة هناك « مفتاح » أو أكثر ، أى « مصطلحات كشفية » يتم بها تمييز محتوى الرسالة ، وعن طريقها أيضا يمكن استرجاعها .

وتهتم المشكلات التقنية لاسترجاع المعلومات بالتنظيم المناسب لمستودعات الرسائل واختيار مفاتيح البحث واستخدامها . ولقد ازدادت هذه المشكلات تنوعا وتعقدا مع تطور نظم الاسترجاع المعتمدة على الحاسبات الالكترونية .

٥ / ٢ الأدوات والأساليب والمؤسسات :

لقد كانت الأدوات التقليدية لاسترجاع المعلومات ، ومازالت ، المواد المطبوعة على اختلاف أنواعها :

- ١ - الكتب بعناوين الفصول والكشافات .
- ٢ - كتب الحقائق والموجزات الارشادية بعناوين الأقسام والكشافات .
- ٣ - الفهارس ووراقيات الكتب وغيرها من المطبوعات .
- ٤ - نشرات الاستخلاص والتكشيف المرتبة موضوعيا ، مع الكشافات ، والتي تشير إلى مقالات الدوريات ، والتقارير التقنية ، وبراءات الاختراع . . . الخ .
- ٥ - الأدلة المطبوعة للأشخاص والهيئات والمؤسسات والشركات . . . الخ .

وهناك الآن تزايد مطرد في تحول مختلف أنواع مستودعات الرسائل إلى شكل قابل للقراءة بواسطة الآلات . ولا بد وأن يكون قراء هذا الكتاب قد ألفوا أدوات الاسترجاع التقليدية . ونركز في هذا الفصل التمهيدى على الأدوات والأساليب « الالكترونية » المعتمدة على المستودعات القابلة للقراءة بواسطة الآلات . ومرجعنا الأساسى فى هذا هو كتاب سالتون وماكجل (Salton and McGill (1983) .

وجوهر الاسترجاع الالكترونى هو اختزان مجموعة من الرسائل فى أحد الوسائل القابلة للقراءة بواسطة الحاسب الالكترونى ، والقرص المغنط هو الوسيلة المفضلة فى الوقت الراهن ، حيث يتم التعامل مع هذه الرسائل بمجموعة من البرامج التى يتم تنفيذها بواسطة الحاسب الالكترونى الذى يرتبط به لمستودع . ويمكن للنظام أن يكون شخصيا (يعتمد على حاسب الكترونى متناهى الصغر وحيز اختزان محدد من الأقراص) أو فى خدمة إحدى المؤسسات (حيث يعتمد على حاسب الكترونى مصغر

أو عملاق ، يمكن لعدد من المستفيدين الاتصال به والتعامل معه بواسطة المنافذ (أو عاما (حيث يتم الاحتفاظ بكل من المستودع و برامج التعامل معه في حاسب الكتروني عملاق ، مرتبط بعدد كبير من محطات شبكات الاتصالات بعيدة المدى ، والتي يمكن لأي هاتف التعامل معها) . ولا يتناول هذا الكتاب أجهزة الحاسب الالكترونى أو الاتصالات بعيدة المدى ، وإنما يتركز اهتمامنا في هذا المقام على استخدام هذه التقنيات لأغراض الاسترجاع .

وهناك الآن العديد من النظم المتاحة للاستخدام العام ، مثل خدمة معلومات ديالوج DIALOG و Datastar في زيورخ بسويسرا . ولدى كل واحدة من هذه المؤسسات التي تقوم بتجهيز البيانات أو استضافتها إمكانات هائلة من الحاسبات الالكترونية ، تتيح لها القدرة على اختزان عدد كبير من مرصود البيانات . وكل مرصود من هذه المرصود من إنتاج ناشر معين يقوم بتأجيره للمؤسسات المضيفة [التي تقوم بدور الوسيط بين المنتج والمستخدم] . وغالبا ما يكون مرصود البيانات القابل للقراءة بواسطة الآلات مرتبطا بشكل مطبوع لما يحتويه من رسائل ، بل إنه يمكن أن يكون هو نفسه مصدر هذا الشبكل المطبوع في الواقع (*) . فمعهد المهندسين الكهربائيين بلندن ، على سبيل المثال ، هو مالك ناشر مرصود البيانات INSPEC المشهور عن إنتاج مرصود البيانات في الفيزياء ، والمهندسة الكهربائية ، والحاسبات الإلكترونية ، ونظم التحكم ، وكذلك إصدار نشرات الاستخلاص والكشافات المطبوعة . ومن الممكن تأجير أى مرصود من مرصود البيانات لأكثر من وسيط تجهيز واحد ؛ فمرصود بيانات INSPEC على سبيل المثال متاحة ، لا عن طريق ديالوج وبرجامون انفولاين فحسب ، وإنما عن طريق وكلاء آخرين أيضا . ومن الممكن الاتصال بمرصود البيانات هذه عن طريق منافذ مرتبطة - بواسطة محولات Modem - بنظم الاتصالات بعيدة المدى العامة ، القومية منها والدولية .

٥ / ٣ مشكلات التصميم في استرجاع المعلومات :

تنشأ المشكلات الأساسية لاسترجاع المعلومات من طبيعة الرسائل المخترنة كتسجيلات في النظام ، وعلاقة هذه الرسائل بالاستفسارات التي يمكن أن تقدم للنظام .

وقلما ينتظم الرسائل شكل موحد ، وذلك على عكس الموقف في نظم إدارة قواعد البيانات مثلا ؛ فهذه النظم عادة ما تقوم بتجهيز ملفات بيانات يتم توصيفها بمجموعة صغيرة من المواصفات التي يتم تحديدها مسبقا ، وتتخذ بنية التسجيلية فيها شكلا موحدا ومحددا ، بحيث يمكن لكل عنصر أن يعبر عن قيمة واحدة فقط من بين عدد قليل من القيم المحددة ، كما أن مفاتيح البحث اللازمة للاسترجاع يتم أيضا تحديدها مسبقا . أما في نظم استرجاع المعلومات فإن « القيم » التي يتم اختزانها (كالتنصوص مثلا) متنوعة بلا حدود ، كما أن مصطلحات البحث التي تشتمل عليها الاستفسارات لا يمكن التنبؤ بها ، هذا بالإضافة إلى أن العلاقات بين الرسائل المخترنة والاستفسارات التي يتم تجهيزها غالبا ما تكون غامضة . ومن الممكن تصوير البنية العامة لعملية الاختزان والاسترجاع كما في شكل ١/٥ .

(*) ينبغي ألا ننسى في هذا السياق أن مرصود البيانات الالكترونية قد نشأت في أكنف نفس المؤسسات التي كانت ترفع الخدمات الورقية المطبوعة ، وأن الحرص على تطوير نظم طباعة هذه الخدمات كان الدافع الأساسي وراء استئجار إمكانات الحاسبات الالكترونية . (المترجم) .

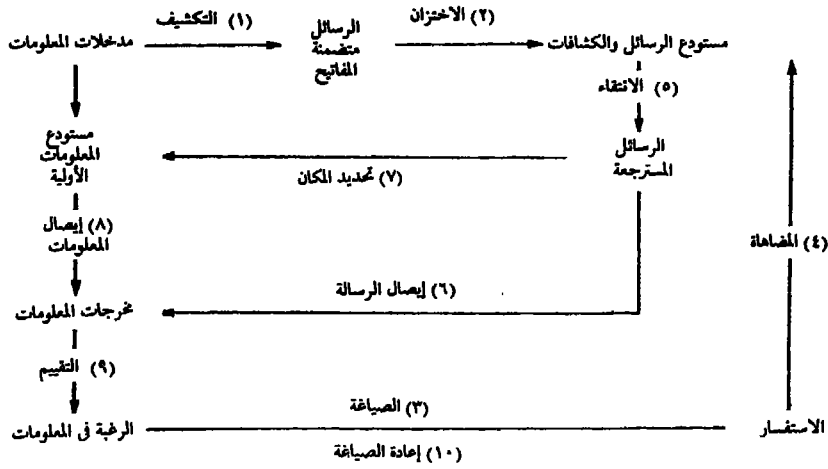

شكل ٥ / ١ اختزان المعلومات واسترجاعها

هذا ، وتدخل المعلومات إلى النظام بأي من الأشكال التي سبق أن أشرنا إليها . وتوضع المعلومات في مستودع المعلومات الأولية، الذي يمكن أن يكون مجموعة من الوثائق (مكتبة ، أو أوزانة ملفات ، أو مجموعة من المصغرات الفيلمية . . . الخ) أو مستودعا قابلا للقراءة بواسطة الآلات . ثم تُكشَف الوثائق (العملية (١)) أي يتم تحليل مضمونها لتحديد مفاتيح البحث المحتملة . ويمكن لهذه العملية أن تتخذ واحدا من الأشكال الثلاثة التالية :

- ١ - من الممكن فحص المعلومات بشريا لتحديد المداخل الكشفية .
 - ٢ - من الممكن وضع المعلومات في شكل قابل للقراءة بواسطة الآلات ، حيث يتم التقاط المداخل بواسطة برنامج للحاسب الإلكتروني . أو .
 - ٣ - استخدام المعلومات القابلة للقراءة بواسطة الآلات ، نفسها كرسالة تختزن في نظام الاسترجاع .
- وياختزان الرسائل والكشافات (العملية (٢)) تكتمل مرحلة المدخلات .

وتبدأ المخرجات حين يأتي أحد المستفسرين إلى النظام للاعراب عن رغبته في الحصول على معلومات ، أي رغبته في سد فجوة في معارفه . ويتم صياغة استفسار يعبر عن هذه الرغبة (العملية (٣)) . ومن الممكن المساعدة في عملية الصياغة هذه من جانب وسيط بشري ، أو بالاتصال بالحاسب الإلكتروني . ويتم مضاهاة الاستفسار مقابل مفاتيح التكشيف (العملية (٤)) مما يسفر عن انتقاء رسائل معينة من المستودع (العملية (٥)) . وفي نظم الاسترجاع الحديثة ، تتم هذه العمليات بواسطة برامج الحاسب الإلكتروني . ومن الممكن إيصال هذه المخرجات المباشرة إلى المستفيد (العملية (٦)) لتقييم المعلومات التي تحملها الرسائل المترجمة .

وفي حالة ما إذا كانت الرسائل المترجمة لا تشتمل نفسها على المعلومات الأولية ، فإنها يمكن أن تستخدم في الوصول إلى أماكن هذه المعلومات الأولية (العملية (٧)) لإيصالها (العملية (٨)) وتقييمها (العملية (٩)) . وإذا أعرب المستفيد عن رضائه واقتناعه بالمعلومات التي تلقاها تنتهي عملية

المخرجات ، أما إذا لم يقتنع بما قدم له فإنه يمكن إعادة صياغة الاستفسار (العملية (١٠)) وتكرار عملية البحث .

٥ / ٤ تحليل المعلومات :

ينطوى التحليل البشرى لرسائل المعلومات الأولية على إمعان النظر في هذه الرسائل لاستخراج المصطلحات أو العبارات التى يُعتقد أنها تعبر أصدق تعبير عن محتواها من المعلومات . وغالباً ما تكون بنية الرسالة الأولية في حد ذاتها مرشداً للمكشف ، كما هو الحال مثلاً بالنسبة لعنوان الوثيقة أو الملخص الذى يعده المؤلف أو الخلاصة التى ينتهى إليها . وهناك أدلة كثيرة على افتقار عملية التحليل للاطراد ؛ حيث تتضارب القرارات من مكشف إلى آخر ، أو من جانب نفس المكشف من وقت لآخر .

ولتحقيق قدر من الاطراد في المصطلحات على الأقل (على الرغم من أن ذلك لا يحول دون انتقاء أفكار مختلفة) يستخدم كثير من نظم الاسترجاع مصطلحات مقننة أو معيارية ، وهى عبارة عن قائمة بمصطلحات التشفير تعرف بالمتكز . ويوضح شكل ٢/٥ مثلاً من أحد المتكاز . وترد المصطلحات المفضلة للتشفير مرتبة هجائياً . أما المصطلحات غير المستخدمة في التشفير فترد مصحوبة بتوجيه باستعمال USE مصطلح آخر (انظر على سبيل المثال المصطلح Lyophilization في شكل ٢/٥) . وتحت كل مصطلح من المصطلحات المقبولة ترد قائمة بالمصطلحات المتصلة به في المعنى والاستعمال . وهناك ثلاثة أنواع من العلاقات التى يتم بيانها ؛ فالصيغة « Lyases, BT Enzymes » تدل على أن Enzymes يعتبر مصطلحاً أعرض ، ويمكن استعماله إذا ما تبين أن المصطلح الذى وقع عليه الاختيار في البداية غاية في التخصص . أما المصطلح الأضيق أو الأكثر تحديداً Aldolase (NT) فهو نوع معين من ال-lyase . أما RT فتدل على المصطلح المتصل ، ولكن بشكل أقل تحديداً ، بمصطلح المتكز . أما الرمز UF (كما في lysergic acid) فيشير إلى المصطلحات غير المقبولة ، التى تصاحبها توجيهات USE . ويمكن الاستفادة من علاقات المتكز هذه لمساعدة المكشف في تحديد المصطلحات المناسبة للرسائل ، أو في مساعدة مستول البحث في اختيار المصطلحات .

هذا ، ومن المنتظر من المكشفين أن يترجموا الأفكار التى يقع عليها الاختيار من مدخلات المعلومات إلى المصطلحات التى يتم اختيارها من المتكز ، حيثما أمكن ذلك ، وإلا كان عليهم تمييز المصطلحات بما يدل على أنها مصطلحات تشفير إضافية .

ويضفى اختيار الأفكار والمصطلحات على هذه الأفكار والمصطلحات أهمية تفوق أهمية تلك التى لم يقع عليها الاختيار . هذا بالإضافة إلى أنه من الممكن للمكشف أن يعطى بعض المصطلحات وزناً أكبر من غيرها . وفي بعض نظم الاسترجاع يتم تمييز المصطلحات التى يقع عليها الاختيار باعتبارها أكثر أهمية أو أقل أهمية من غيرها . وقد استخدمت الأوزان من ١٠ إلى ١ في عدد قليل من النظم .

ولم تحاول نظم التشفير الالكترونية ، بوجه عام ، محاكاة الوظائف العقلية للمكشف البشرى ؛ فبرمجة الحاسب الالكترونى لاختيار المصطلحات الهامة من نصوص اللغة الطبيعية ، تتطلب اشتغال البرنامج على قدر كبير من الإدراك اللغوى بالإضافة إلى الدراية بالموضوع الذى يتم تكشيفه ، وهذه مهمة شاقة جداً في الوقت الراهن بالنسبة لأي نظام ، إليهم إلا تلك النظم المغرقة في التخصص . وبدلاً من ذلك يعتمد التشفير الآلى على طرق تقوم على أساس احصاء التواتر النسبى للكلمات في النص .

UF Lutecium	RT—Lymphomas
BT Metals	Lymph vessels 0616
Rare earth elements	BT Cardiovascular system
RT Lutetium isotopes	Lymphatic system
Lutetium compounds 0702	RT—Blood vessels
Lutetium isotopes 1802	Lymph
BT Isotopes	Lymph nodes
Nuclides	<i>Lyophilization</i>
RT Lutetium	USE Colloiding
Luxembourg effect 1702	Lysergic acid diethylamide 0615 0703
RT Ionospheric propagation	UF LSD
Manmade radiofrequency	BT Amides
interference	RT—Ergot alkaloids
Lyapuniv functions 1201	Psychedelic agents
BT Analysis (mathematics)	Lysimeters 1402
Differential equations	BT Measuring instruments
Functions (mathematics)	RT Evapotranspiration
Nonlinear differential equations	Fluid infiltration
Real variables	Permeameters
Lyases 0601	Porosimeters
BT Enzymes	—Precipitation (meteorology)
NT—Aldehyde lyases	—Runoff
Aldolase	Lysine 0601 0703
Carbonic anhydrase	BT Alpha amino carboxylic acids
Carboxy lyases	Amino acids
Hyaluronidase	Carboxylic acids
Hydrolases	Organic acids
Lycra®	
USE Spandex	
Lyman alpha radiation 2006	
BT Electromagnetic radiation	
Far ultraviolet radiation	
Ionizing radiation	
Ultraviolet radiation	
Lymph 0616	
BT Body fluids	
RT—Lymphatic system	
Lymph vessels	
Lymphatic diseases 0605	
NT Hodgkin's disease	
Lymphedema	
—Lymphomas	
Lymphosarcoma	
Reticulum cell sarcoma	
Thymoma	
	M
	Macadam pavements
	USE Flexible pavements
	Macaroni tubing
	USE Multiple completion
	and Tubes
	Macerating 0701 1308
	RT Beating
	—Blending
USE = Use preferred term; UF = Used For; BT = Broader Term; NT = Narrower Term; RT = Related Term.	

شكل ٥ / ٢ مكنز استرجاع

وعادة ما يسفر تحليل كلمات بصوص المعلومات عن التوزيع الموضح في شكل ٥ / ٣ . وكما يتضح من هذا التوزيع فإن هناك مجموعة من الكلمات غير الهامة التي تتردد بكثافة عالية جدا (مثل a, the, to,) (for, not, from, by, who, when, is, it) وبمجموعة من الكلمات التي يندر تردها والتي يمكن اعتبارها غير ممثلة بشكل جوهري لمحتوى النص من المعلومات . وأخيرا نجد مجموعة وسط من الكلمات التي تتردد بكثافة

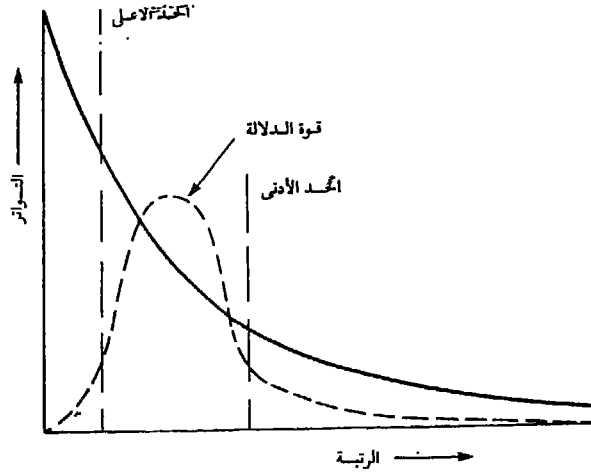

شكل ٥ / ٣ توزيع تواتر الكلمات

عالية إلى حد ما ، وتعتبر ذات « قدرة كاشفة عالية » ، وبذلك تكون أقدر من غيرها على تمثيل المعلومات والتمييز بين نصوص المعلومات . وهذه هي المجموعة المركزية التي يحرص التحليل الآلي على الانتقاء من بينها .

وقد أمكن استخراج عدة مؤشرات لوزن المصطلحات من هذه الاعتبارات الأساسية . وأبسط هذه المؤشرات الوزن العكسي للتردد في الوثيقة . ويقوم هذا المؤشر على أساس أن أهمية المصطلح في نص بعينه تتناسب وكثافة تردده (F) في ذلك النص ، وتتناسب عكسيا مع مجموع عدد النصوص (T) التي يرد فيها المصطلح (فالمصطلح الذي يتردد بكثافة في عدد كبير من النصوص تنخفض قدرته الدلالية) . ومؤشر

وزن المصطلح المستخرج هو : $W = F(\log N - \log(T + 1))$

حيث N هو عدد النصوص التي يتم تحليلها ، أما اللوغاريتمات فهي بالنسبة للأساس ٢ .

وعادة ما يتم تنفيذ التكشيف الآلي عمليا على النحو التالي :

١ - نادرا ما تكون النصوص التي يتم تحليلها هي المعلومات الأولية الكاملة ؛ فهي إما مستخلص أو موجز أو ملخص للنص الأصلي ، يتم اعداده بواسطة البشر ، بينما يقوم الحاسب الالكتروني بتحليل شكل قابل للقراءة بواسطة الآلات من هذا الملخص .

٢ - يتم استبعاد الكلمات غير الهامة كثيفة التردد من هذا النص الموجز بمضاهاتها مقابل « قائمة استبعاد » . ويشتمل جدول ٥ / ١ على مثال لهذه القائمة .

٣ - تمر الكلمات المتبقية عبر عملية تجريد stemming يتم فيها استبعاد الكواسم أو اللواحق suffixes (وربما أيضا بعض الصدور prefixes) لرد كل كلمة إلى جذرها . ويشتمل جدول ٥ / ٢ على مثال للكواسم المستبعدة . وقد تبين أن مثل هذا التجريد يسفر عن تحسن الأداء في الاسترجاع .

٤ - يتم بعد ذلك حساب مدى تواتر الجذور في مجموعة النصوص المحللة ، وذلك لاستخراج دالات functions ووزن كل جذر من الجذور .

جدول ١ / ٥ مقتطف من قائمة استبعاد

A	AMONGST	BECOMES
ABOUT	AN	BECOMING
ACROSS	AND	BEEN
AFTER	ANOTHER	BEFORE
AFTERWARDS	ANYHOW	BEFOREHAND
AGAIN	ANYONE	BEHIND
AGAINST	ANYTHING	BEING
ALL	ANYWHERE	BELOW
ALMOST	ARE	BESIDE
ALONE	AROUND	BESIDES
ALONG	AS	BETWEEN
ALREADY	AT	BEYOND
ALSO	BE	BOTH
ALTHOUGH	BECAME	BUT
ALWAYS	BECAUSE	BY
AMONG	BECOME	CAN

٥ - كل جذر تزيد دالة وزنه عن قيمة حد تعسفي معين ، يتم تعيينه مفتاحا كشافيا للنص الذي يرد فيه . ويمكن في بعض النظم تحديد وزن للمفتاح الكشفي يتناسب وقيمة دالة وزنه .

وإذا ما تقرر الارتفاع بقيمة الحد المعين بشكل ملحوظ ، فإن المصطلحات نادرة التواتر لا يقع عليها الاختيار كمفاتيح ، ويحدث في بعض الأحيان أن تكون لهذه المصطلحات « قوة دلالة » عالية ، إلا أنها عادة ما تكون مغرقة في التخصيص إلى الحد الذي يحول دون صلاحيتها في الاسترجاع . ومن الحيل التي يمكن اللجوء إليها ، اختيار مثل هذه المصطلحات باستعمال قيمة حدية منخفضة ، مع ربطها بمصطلحات أخرى في « عناقيد من المصطلحات term clusters » ماثلة لتجميعات « المصطلحات الضيقة » في المكتز . فإذا حدث أن كان المصطلح « Aldolase » الوارد في شكل ٥ / ٢ من بين المصطلحات منخفضة التردد ، فإنه يمكن البحث عنه في حد ذاته باعتباره عضوا في مجموعة أعرض ، وهي مجموعة « Lyases » . ومن الممكن تكوين عناقيد المصطلحات هذه بشريا كما هو الحال بالنسبة للمكتز ، كما يمكن تكوينها بواسطة الحاسبات الالكترونية .

وتسير الطريقة الآلية لتكوين العناقيد وفقا للخطوة (٥) السابقة ، وذلك بتشكيل مصفوفة تربط بين المصطلح والنص الذي ورد فيه ، النص / المصطلح ، كما هو موضح في شكل ٥ / ٤ . ثم ينم بعد ذلك حساب مقياس للتشابه بين كل زوج من المصطلحات . فإذا كان t_{ik} يدل على وزن المصطلح k في النص i ، على سبيل المثال فإن مقياس التشابه بين المصطلحين k و h هو $S = \sum t_{ik} t_{ih}$ (على أساس أن $i = 1$ to n) .

جدول ٥ / ٢ مقتطف من قائمة كواسع

ABILITIES	ACIDOUS	AIC
ABILITY	ACIDOUSLY	AICAL
ABLE	ACIES	AICALLY
ABLED	ACIOUSNESS	AICALS
ABLEDLY	ACIOUSNESSES	AICISM
ABLENESS	ACITIES	AICISMS
ABLER	ACITY	AICS
ABLES	ACY	AL
ABLING	AE	ALISATION
ABLINGFUL	AGE	ALISATIONAL
ABLINGLY	AGED	ALISATIONALLY
ABLY	AGER	ALISE
ACEOUS	AGES	ALISED
ACEOUSLY	AGING	ALISEDLY
ACEOUSNESS	AGINGFUL	ALISER
ACEOUSNESSES	AGINGLY	

وعندما تتم مقارنة جميع ثنائيات المصطلحات بهذه الطريقة ، يمكن تكوين مصفوفة لربط المصطلحات ببعضها البعض (شكل ٥ / ٥) . ويصبح من الممكن في هذه المرحلة استخدام العديد من الطرق الآلية للتصنيف أو تكوين المجموعات أو العناقيد ، وذلك لتشكيل عناقيد من المصطلحات (مناظرة لمجموعات المكنز) وذلك بتجميع كل المصطلحات التي تزيد قيم تقاربها دلاليًا عن قيمة تعسفية معينة ، في عنقود مشترك .

وتتكفل قائمة الاستبعاد بتنحية الكلمات عديمة الأهمية عالية التردد من النص ، إلا أنه يمكن أن تظل هناك كلمات أخرى عالية التردد وتعتبر من العالم المميزة للنص (حيث لا ترد بكثافة في نصوص أخرى) وبذلك تصبح مفاتيح للاسترجاع ؛ فمن الممكن في هذا الفصل على سبيل المثال ، أن يكون مصطلحا « المعلومات » و « الاسترجاع » من هذا النوع . وككلمات مفردة (أو كجذور لغوية) فإن هذه المفردات قد لا تتمتع بالقوة الكاشفة الكافية ، إلا أنها يمكن أن تكون مفاتيح استرجاع مفيدة إذا ما ارتبطت بغيرها في عبارات مثل « استرجاع المعلومات » . وكما يمكن أن نتبين في شكل ٥ / ٢ فإن مثل هذه العبارات مألوفة في المكانز التي يتم إعدادها بشريا .

وهناك طرق آلية لتكوين العبارات ؛ فمن الممكن على سبيل المثال من مصفوفة المصطلح مقابل المصطلح استخراج قيم لتواتر الثنائيات P_{ik} أى عدد النصوص التي يرد فيها المصطلحان h و k معا . فإذا كانت C_h و C_k تمثلان تواتر المصطلحين في المجموعة ، حيث θ يكون ترابط هذين المصطلحين متناسبا مع

المصطلحات	a	b	c	d	e	f	etc.
a	f_{aa}	f_{ba}	f_{ca}	etc.			
b	f_{ab}						
c	f_{ac}						
d	etc.						
e							
f						f_{ff}	
etc.							

شكل ٥ / ٤ مصفوفة ربط النص بالمصطلح

المصطلحات	a	b	c	d	e	f	etc.
a	P_{aa}	P_{ab}	P_{ac}	P_{ad}	etc.		
b		P_{bb}	P_{bc}	P_{bd}	etc.		
c			P_{cc}	P_{cd}	etc.		
d				P_{dd}	etc.		
e					P_{ee}	etc.	
etc.							

شكل ٥ / ٥ مصفوفة ربط مصطلح بمصطلح

$P_{kh}/C_{k.Cn}$. وبذلك يمكن اختيار العبارات المكونة من مصطلحين ، والتي تتمتع بدرجة ترابط عالية بما فيه الكفاية . ومن الممكن إدخال بعض التعديلات على هذه الطريقة ، يتم بمقتضاها الاستعاضة عن مجرد ورود المصطلحات بصحبة بعضها البعض في النص بمعايير مثل مدى تقارب المصطلحات ، إلا أن ذلك يتطلب بالطبع تسجيل المعلومات حول مواضع الكلمات في النص في أثناء التحليل الأولى . وكما سنرى ، فإن هذا النوع من المعلومات غالبا ما تتضمنه فعلا الرسائل المخزنة في نظم الاسترجاع . ومن الملاحظ أن عمليات التكشيف الآلى البسيطة ، كالتقاط الكلمات واستخدام قائمة الاستبعاد والتجريد الصرقي ، هي الطرق التي استخدمت عموما حتى الآن في نظم الاسترجاع العاملة فعلا . أما استخدام مصفوفات ربط المصطلحات ببعضها البعض فنادرا ما نجده خارج نطاق الدراسات التجريبية .

٥ / ٥ تكوين التسجيلة والملف :

عادة ما يكون هناك في نظم استرجاع المعلومات مجموعة واحدة فقط من التسجيلات records المشتمة على الرسائل ، وتلتزم هذه التسجيلات بنمط موحد في الاخراج ، حيث تتكون من مجموعة من الحقول fields . أما العناصر التي تشكل الحقول فتشمل الأنواع التالية :

- ١ - الرقم المتميز اللازم للتحقق من التسجيلة .
- ٢ - مجموعة الحقول التي تشتمل فيها بينها على محتوى الرسالة من المعلومات .
- ٣ - الحقول المشتمة على مفاتيح البحث التي يتم تحديدها على وجه التخصيص ، سواء تم هذا التحديد بواسطة البشر أو باستخدام الآلات .

ومن الطبيعي أن يختلف محتوى التسجيلة وطريقة صياغتها format تبعاً لنوعية الرسائل التي يشتمل عليها النظام . وعلى عكس ما نجده في نظم إدارة مراصد البيانات فإن كثيراً من الحقول يمكن أن تكون متغيرة الطول لكي تراعى الاختلاف في طول بعض عناصر البيانات ، كعناوين الكتب على سبيل المثال . وترد الحقول في التسجيلة في شكل متابعي . ومن الممكن بيان الحدود الفاصلة بين الحقول بأكثر من طريقة :

- ١ - العلامات الفاصلة أو فواصل الحقول .
- ٢ - تسجيل طول كل حقل أو موقع بداية كل حقل في التسجيلة أو كليهما معا .
- ٣ - بدء كل حقل بوسيمة tag وهي عبارة عن بيان رمزي لاسم الحقل .

وبالنسبة للملفات files الوراقية (البيليوغرافية) فقد وضعت المنظمة الدولية للتوحيد القياسي ISO صيغة format اتصال موحدة ، غالباً ما تعتمد عليها صيغ التسجيلات في نظم الاسترجاع الوراقية الكبرى (شكل ٥ / ٦) . فهناك في بداية كل تسجيلة مرشد leader (وسيمة) محدد الطول يبين إجمالي طول التسجيلة ووضعها (ما إذا كانت جديدة أو معدلة على سبيل المثال) بالإضافة إلى حيز لتمييزات محددة الطول ، يتم وضعها من جانب كل نظام على حدة ، فضلاً عن أطوال الوسيات (المؤشرات أو وسائل التحقق) وموضع بداية البيانات (نقطة البداية) وحيز إضافي محدد الطول للاستعمال من جانب النظام ، وبيانات الخريطة الارشادية . ثم نجد بعد ذلك دليلاً متغير الطول لما تشتمل عليه التسجيلة من بيانات ، يبين لكل حقل (مدخل) وسيمته ، بالإضافة الى طول الحقل ونقطة بدايته ، وينتهي الدليل بعازل للحقل (FS) . ثم ترد بعد ذلك سلسلة من حقول البيانات في تتابع موحد ، يمكن لعدد قليل من الحقول الأولى منها أن تكون محددة الطول بينما البقية متغيرة الطول ، وينتهي كل حقل بعازل . ويشتمل الحقل الأول محدد الطول على الرقم المتميز اللازم للتحقق من التسجيلة . وتنتهي كل تسجيلة بعازل تسجيلة (rs) .

وعادة ما يتم اختزان تسجيلات النوع الذي عرضنا له توافراً في ملفات الوصول المباشر على اسطوانات . ومن الممكن اعداد دليل ارشادي لتتابع التسجيلات في المستودع باستعمال أرقام التحقق من التسجيلات التي تترجم إلى عناوين في المستودع بواسطة خوارزمية تفرق hashing algorithm . وفي حالة النظم الصغيرة نسبياً يمكن اتباع طريقة عنونة مباشرة يتم بمقتضاها إنشاء ملف تكميلي يربط أرقام التحقق من التسجيلات بعناوين المستودع .

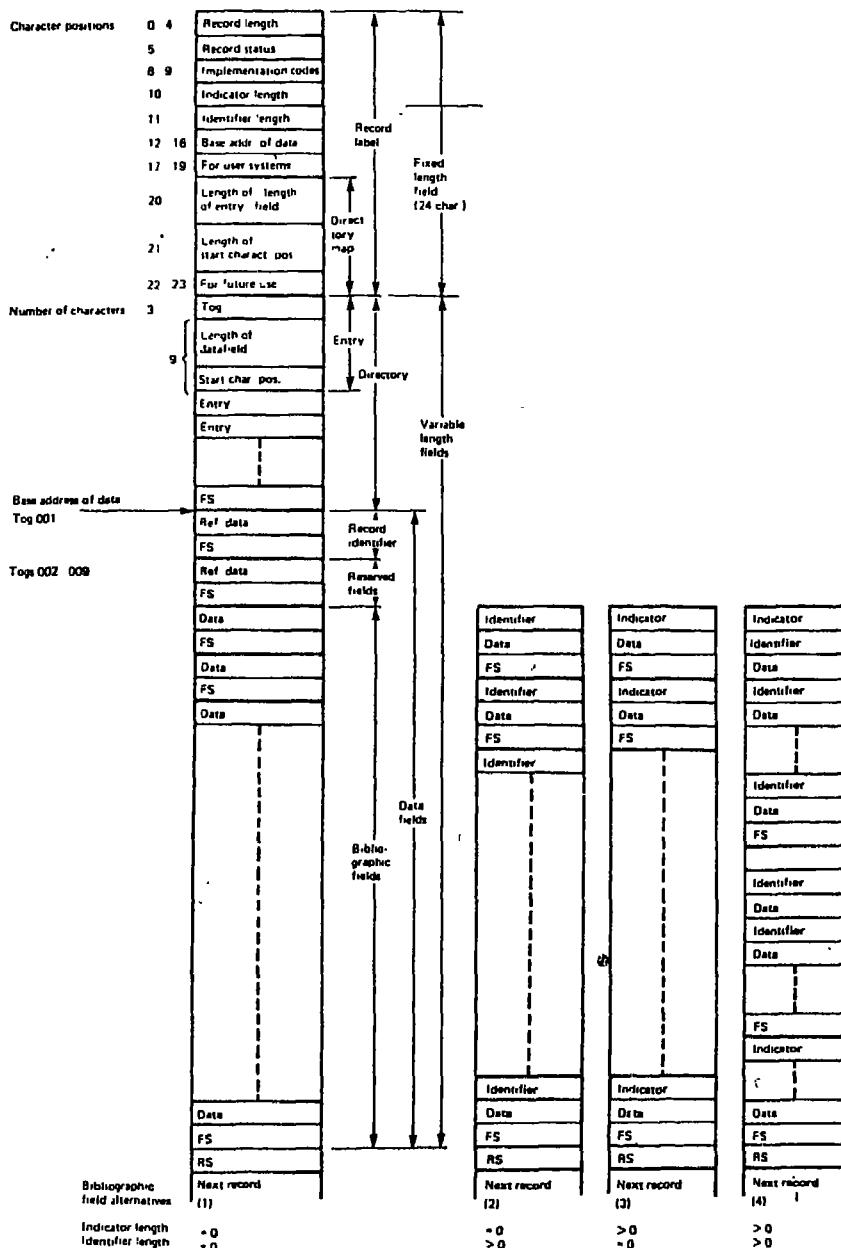

شكل ٥ / ٦ صيغة اتصالات وراقية (بيبلوجرافية)

وللوصول إلى محتوى الملف الرئيسي فإنه لابد من إنشاء كشاف لمقايح البحث ، حيث يمكن ربط كل مفتاح بأرقام التسجيلات المتصلة به . وتستخدم معظم نظم الاسترجاع العاملة فعلا ما يسمى « بالكشاف المقلوب أو المصنف inverted index » الذي يشتمل على جميع المقايح مرتبة تسلسليا (في نسق

هجائي رقمي alphanumeric عادة) . وعادة ما تشتمل تسجيلة كل مفتاح على بيان بعدد تسجيلات البيانات المتصلة به (عدد التوقيعات) وأرقام تسجيلات البيانات المعنية فعلا .

ومن الممكن الحصول على المفاتيح التي يشتمل عليها الكشاف المصنف من حقول مفاتيح البحث الواردة في تسجيلات البيانات . إلا أنه من الممكن إنشاء الكشاف في هذه المرحلة اللاحقة ، لا في أثناء التحليل الأولى للمعلومات الذي يتم عند إنشاء التسجيلة . وفي كثير من النظم ، تتعرض كل تسجيلة من تسجيلات البيانات ، في مرحلة المدخلات لعملية تكثيف آلي ، حيث يتم التقاط الكلمات من جميع الحقول أو من حقول بعينها في التسجيلات ، ثم تضاهى مقابل قائمة استبعاد ، وربما يتم تجزئتها صريا ، ثم تدمج في الكشاف المصنف . ومن الممكن أن يتم أيضا في هذه المرحلة مضاهاة الكلمات الملتقطة ، أو الجذور ، مقابل أحد المكانز ، بحيث يُسمح بدخول كلمات المكتز في الكشاف ، بينما تُحوّل الكلمات الأخرى إلى المسئول عن تشغيل النظام باعتبارها مرشحة للقبول أو الرفض .

وهناك عناصر أخرى يمكن اضافتها في التسجيلة الخاصة بكل مفتاح من مفاتيح البحث ؛ فهناك أولا بالنسبة لكل مرة يرد فيها المفتاح ، قد لا يتم تسجيل رقم التسجيلة فحسب ، وإنما اسم الحقل الذي ورد فيه المفتاح أيضا . وفي حالة ما إذا كانت حقول البيانات التي يتم تكثيفها مكونة من نصوص ، فإنه يمكن للمواقع النسبية للكلمات في النص أن تكون لها أهميتها بالنسبة للاسترجاع كما سنرى فيما بعد . ولهذا فإنه من الممكن في كل مرة ترد فيها الكلمة المكشوفة ، الاشارة في تسجيلتها إلى رقم الفقرة في النص ورقم الجملة ثم رقم الكلمة في الجملة .

وفي هذه المرحلة يكون تنظيم الملف على النحو التالي :

كشاف مصنف مع رقم تسجيلة البيانات يشير إلى . . .

ملف بيانات وصول مباشر ، سواء عن طريق التفرق hashing أو من خلال ملف إضافي يربط رقم التسجيلة بموقعها في المستودع .

ومن الممكن الاحتفاظ بالكشاف المصنف في شكل قائمة خطية أو تناظرية ، وبذلك يمكن في أثناء عملية الاسترجاع البحث في هذا الكشاف تسلسليا أو بطريقة ثنائية . وفي حالة ما إذا كان الكشاف ضخما ، فإنه عادة ما يكون هناك طريقة هرمية للتعامل معه ، وذلك عن طريق الزيد من الملفات الإضافية) كأن يكون هناك على سبيل المثال ملف معجمي يشير إلى ثنائيات الحروف وملف بالكلمات يشير إلى الكشاف المصنف) :

ملف معجمي :

موجه — اشارة إلى — اشارة إلى — اشارة إلى — الخ .

ثنائي الحروف ١ ثنائي الحروف ٢ ثنائي الحروف ٣ .

ملف الكلمات :

ثنائي الحروف ١

الكلمة ١ — اشارة إلى الملف المصنف .

الكلمة ٢ — اشارة إلى الملف المصنف .

الخ .

ثنائي الحروف ٢ :
الكلمة ١ - اشارة إلى الملف المصنف .
الخ .

الخ

٥ / ٦ صياغة الاستفسار والبحث :

تنشأ « الرغبة في المعلومات » أولا في ذهن المستفسر الذي يعبر عنها بعد ذلك بلغة طبيعية ، سواء لنفسه أو للمسئول عن إدارة النظام (من يسمى « بالوسيط ») . وإلتام عملية المضاهاة مقابل المفاتيح الكشفية فإنه لا بد من تحويل صيغة اللغة الطبيعية إلى استفسار محكم الصياغة بالشكل المناسب . ويمكن لمثل هذا الاستفسار أن يختلف عن عبارة اللغة الطبيعية من عدة أوجه :

- ١ - غالبا ما يستعمل الاستفسار نوعا من النظم syntax يختلف عن نظم اللغة الطبيعية .
- ٢ - غالبا ما يستعير الاستفسار عن الكلمات الهامة الواردة في صيغة « الرغبة » بمصطلحات مقننة من المكنز .
- ٣ - يمكن للاستفسار في صيغته الأولية ألا يكون تعبيرا مناسباً عن الرغبة ، وربما يحتاج إلى تعديل . وسوف نناقش نظم الاستفسارات في القسم التالي في سياق الحديث عن عملية البحث في الملفات . ويستخدم المكنز بالطرق التي سبقت الاشارة إليها .

وتتطلب صياغة الاستفسار ، لكي يكون تعبيرا دقيقا عن الرغبة في المعلومات ، أكثر من إدراك قواعد نظمه ، واستعمال المصطلحات المقننة ؛ فهناك حاجة للامام بالمجال الموضوعي لنظام الاسترجاع ، حتى يكون من الممكن وضع موضوع الاستفسار بدقة في سياق البنية العامة للمجال . هذا بالإضافة إلى الإلمام بطرق تنظيم المجال في مرصد البيانات . ويمكن لصياغة الاستفسار أن تكون ، بالنسبة للمستفيد العارض من نظام الاسترجاع ، عملية صعبة تستنفد الكثير من الوقت . ويتم معظم عمليات البحث الجارية في النظم الضخمة بمساعدة وسيط intermediary ، وهو مسئول تنفيذي على دراية أساسية بمجاله الموضوعي بالإضافة إلى الإحاطة المناسبة بتنظيم مرصد البيانات .

ومن الممكن بعد مضاهاة الاستفسار مقابل كشافات النظام تقييم عينة من المخرجات (كما سنبين فيما بعد) وما لم تكن هذه العينة مناسبة تماما للرغبة في المعلومات ، يمكن حينئذ إعادة صياغة الاستفسار بالطرق التي توحى بها طبيعة المخرجات . ومن الممكن اتخاذ قرارات الصلاحية relevance feedback « هذه بشريا ، بواسطة مقدم الاستفسار أو مسئول البحث أو كليهما معا ، أو آليا بواسطة برنامج للحاسب الالكتروني . وسوف ننظر في هذه القضية في قسم لاحق .

ويستخدم نظم الاستفسار في معظم نظم الاسترجاع الوظائف البوليائية Boolean ، وهي AND و OR وفيها عدا NOT . وللتعرف على جميع التسجيلات المكشفة بالمصطلحين « معلومات » و « استرجاع » يتم ادخال الاستفسار INFORMATION AND RETRIEVAL إلى النظام . ويتم البحث عن كل مصطلح على حدة في الكشف المصنف ، حيث يتم اعداد تقرير عن عدد توقيعات كل منها :

المجموعة ١ INFORMATION س من التوقيعات

المجموعة ٢ RETRIEVAL ص من التوقيعات

ثم يتم بعد ذلك بيان ناتج تداخل كل من المجموعتين ١ و ٢ ، أى عدد التسجيلات المكشفة بكل من المصطلحين .

المجموعة ٣ ١ و ٢ ع من التوقيعات

وحيثذ يتم البحث عن أرقام التسجيلات الواردة في المجموعة ٣ في الملف الرئيسى ، حيث يتم عرض التسجيلات بالشكل المناسب .

ولتحقق من جميع التسجيلات المتصلة « باسترجاع المعلومات » أو « باسترجاع الوثائق » يمكن ادخال الاستفسار البولياى التالى :

RETRIEVAL AND (INFORMATION OR DOCUMENT)

ويمكن لذلك أن يسفر عن عرض :

س من التوقيعات	INFORMATION	المجموعة ٤
ل من التوقيعات	DOCUMENT	المجموعة ٥
ر من التوقيعات	4 OR 5	المجموعة ٦
ص من التوقيعات	RETRIEVAL	المجموعة ٧
ن من التوقيعات	6 AND 7	المجموعة ٨

فالمجموعة ٦ هى اتحاد كل من المجموعتين ٤ و ٥ ، أى عدد التسجيلات المكشفة بالمصطلح « معلومات information » أو بالمصطلح « وثائق Document » أو بكليهما معا . ويمكن أن نتوقع للبحث عن RETRIEVAL NOT COMPUTER أن يتحقق من مجموعة التسجيلات المكشفة بالمصطلح استرجاع retrieval « دون المصطلح « حاسب الكروني Computer » (الفرق بين المجموعات) .

وتكفل معظم النظم إمكانية اتباع طريقة بترالكواسم right-hand truncation [فى اللغات التى تكتب من اليسار إلى اليمين بالطبع] . ويمكن للبحث عن : INFORM أن يسفر عن ناتج كهذا :

ى من التوقيعات	INFORMATICS	المجموعة ٩
س من التوقيعات	INFORMATION	المجموعة ١٠
ك من التوقيعات	INFORMATIVE	المجموعة ١١
م من التوقيعات	INFORMED	المجموعة ١٢

ومن الطبيعى أن نقل الحاجة إلى مثل هذا البتر فى حالة ما إذا كانت الكلمات قد تم تجريدتها فعلا فى مرحلة التكتشيف . أما بتر الصدور left-hand truncation [أيضا فى اللغات التى تكتب من اليسار إلى اليمين] (كما هو الحال مثلا فى COMPUTER : لا لاسترجاع ما تم تكشيفه بالمصطلح COMPUTER فقط وإنما أيضا بالمصطلح MICROCOMPUTER والمصطلح MINICOMPUTER) . وهذا البتر أقل استخداما لكثرة مزالقه العملية وارتفاع تكلفة تنفيذه .

وفى حالة ما إذا كان الكشاف المصنف يشتمل على معلومات عن الحقل الذى يرد فيه المفتاح الكشفي

في كل تسجيلية ، فإنه يكون من الممكن قصر البحث على حقول بعينها يتم تحديدها بالاسم . فمن الممكن على سبيل المثال للبحث عن (AU) : WATER أن يؤدي إلى التحقق من المؤلفين الذين تبدأ أسماؤهم ب WATER فقط ، ويسقط المفاتيح الأخرى المتصلة بالماء والواردة في الحقول الأخرى .

وحيثما تكون البيانات التي يتم البحث فيها رقمية ، يمكن للنظم أن تتيح إمكانية البحث في حدود range search مثل $103 < \text{AND} < 97 >$. وفي حالة ما إذا كان الكشاف المصنف يشتمل على معلومات حول المواضيع النسبية للكلمات في التسجيلات ، كما سبق أن بينا ، يصبح من الممكن حينئذ إجراء ما يسمى ببحث « التجاور adjacency » ؛ فمن الممكن على سبيل المثال لاستفسار (1.W) INFORMATION RETRIEVAL (TI) أن يؤدي للتحقق من التسجيلات التي تشتمل في حقل العنوان على المصطلحين « information » و « retrieval » متجاورين وبنفس هذا الترتيب . أما الاستفسار (3.W) RETRIEVAL (TI) INFORMATION فيمكن أن يؤدي لاسترجاع تلك التسجيلات التي تشتمل في حقل العنوان على عبارات مثل " retrieval of information " و " retrieval of physics information " و " retrieval of current information " هذا في الوقت الذي يمكن فيه لاستفسار مثل INFORMATION (S) RETRIEVAL أن يقصر الاسترجاع على التسجيلات التي تشتمل على الكلمتين في نفس الجملة ، ولاستفسار مثل INFORMATION RETRIEVAL (P) أن يقصر الاسترجاع على تلك التسجيلات المشتملة على الكلمتين في نفس الفقرة .

وهناك كثير من النظم التي تتيح أيضا إمكانية « بحث المجموعات المتتابعة من الحروف string search » ، أي فحص حقول النصوص بحثا عن سلاسل محددة من الحروف ، حتى وإن لم تكن هذه السلاسل قد تم فكشفها على وجه التخصيص . ونظرا لارتفاع تكلفة هذه الطريقة لما تستنفده من وقت التجهيز ، فإنها عادة ما تقتصر على مجموعات صغيرة من التسجيلات التي سبق التحقق منها عن طريق البحث البوليائي .

وغالبا ما يكون من الممكن في نظم الاسترجاع التنوع في أشكال عرض التسجيلات المسترجعة على المنفذ terminal أو الطابعة أو كليهما معا . فمن الممكن للحقول وتسلسل التسجيلات التي يتم عرضها أن يتنوع . وهناك بعض النظم التي تكفل المرونة المطلقة في تحديد أي حقول التسجيلية يتم عرضها . ويمكن لتتابع العرض في حالة عدم تحديد تتابع معين default أن يكون وفقا لتتابع إدخال التسجيلات في النظام ، كما يمكن أن يكون عكس ذلك (وفي هذه الحالة ترد أحدث الإضافات في البداية) . كذلك يمكن الحصول على تسلسلات أخرى بإجراء الفرز على حقول بعينها .

هذا وقد سبق أن أشرنا إلى أنه من الممكن للكشف الآلي أن يسفر عن تحديد أوزان للمفاتيح تناظر عمليات الوزن التي اتبعت في اختيار هذه المفاتيح للكشف . ومن الممكن الاستفادة من هذه الأوزان في الترتيب الطبقي للتسجيلات المسترجعة وفقا لأوزان مصطلحات البحث الخاصة بها . ويمكن لذلك أن يعني من حيث المبدأ ورود التسجيلات الأكثر صلاحية من غيرها بالنسبة لاستفسار البحث في موضع متقدم في العرض .

٥ / ٧ تقييم مخرجات المعلومات :

يتكون الناتج المباشر لنظام الاسترجاع من مجموعة من الرسائل التي تم ادخالها في النظام . وكلما سبق أن أوضحنا فإن هذه الرسائل يمكن أن تشتمل أحيانا على المعلومات الأولية الفعلية (كما هو

الحال مثلا في نظم النصوص الكاملة أو في بنوك المعلومات المشتملة على بيانات رقمية) . وعلى ذلك فإنه من الممكن للمستفيد أن يحكم على الفور ما إذا كان الناتج يلبي رغبته في المعلومات أم لا . وفي حالات أخرى تقتصر مهمة الرسائل المترجمة على التحقق من المدخلات الأولية والتي يتم الاحتفاظ بها في مستودع آخر . وما لم يكن هذا المستودع متاحا بشكل مباشر فإنه يتعين على المستفيد أن يجري تقييمه للمخرجات اعتمادا على الرسائل المترجمة وحدها . وإذا كان عدد التسجيلات في المجموعة المترجمة كبيرا فإنه قد يكون من الضروري إجراء التقييم على أساس عينة من هذه التسجيلات .

والإجراء المتبع في النظم العاملة فعلا هو فحص كل تسجيلة في المجموعة المترجمة (أو العينة) وبيان ما إذا كانت صالحة بالنسبة للرغبة في المعلومات ، فإذا تبين أن نسبة عالية بما فيه الكفاية من المجموعة التي تم فحصها صالحة ، فإنه يتم قبول المجموعة المترجمة كلها ، ويمكن للمستفيد أن يواصل البحث للحصول على المعلومات الأولية التي تحددها التسجيلات المترجمة .

وربما يرغب المستفيد في الظروف المثالية في ضمان أمرين ؛ أولهما صلاحية نسبة عالية من التسجيلات المترجمة (أى تسجيل البحث لمعدل « تحقيق precision » مرتفع) وثانيهما استرجاع البحث لنسبة عالية من التسجيلات التي يحتتمل أن تكون صالحة في مرصد البيانات (استدعاء recall مرتفع) . إلا أنه ليس هناك لسوء الحظ في النظم العاملة فعلا طريقة بسيطة للتأكد من مدى تحقق المعيار الثاني . (ومن بين سبل استكشاف القطاع الأكبر غير المترجم من مرصد البيانات صياغة استفسار مصمم لاسترجاع مجموعة أوسع من تلك التي تم اختيارها فعلا ، وذلك للتحقق مما إذا كان من الممكن استرجاع المزيد من التسجيلات الصالحة . ويؤدي ذلك بالطبع إلى زيادة الوقت المستنفد وارتفاع تكلفة عملية الاسترجاع .

هذا وقد أجريت أعداد كبيرة من البحوث حول تطوير الأساس النظري لتقييم ناتج الاسترجاع ، واختبار النظم التجريبية لقياس الأداء النسبي لمختلف أساليب التكشيف وصياغة استراتيجيات البحث . وسوف نعرض لبعض هذه الجهود في الفصل التاسع . ومن بين النتائج العامة المؤكدة التي انتهت إليها هذه الجهود أن هناك تناسبا عكسيا بين التحقيق والاستدعاء ؛ حيث يمكن لادخال تعديل على الاستفسار للارتفاع بمستوى التحقيق (صلاحية نسبة عالية من المخرجات) أن يسفر عن انخفاض مستوى الاستدعاء (استرجاع عدد قليل من التسجيلات التي يحتتمل أن تكون صالحة في مرصد البيانات) والعكس صحيح . والهدف الثابت لمصممي النظم هو الارتفاع بمستوى الأداء في كل من الاستدعاء والتحقيق .

٥ / ٨ تعديل الاستفسار :

إذا تبين أن نسبة عالية جدا من عينة المخرجات غير صالحة بالنسبة للرغبة في المعلومات ، فإنه يمكن إعادة صياغة الاستفسار . وهناك العديد من الأدوات المساعدة التي يمكن استخدامها لتحقيق هذا الغرض ؛ فمن الممكن النظر في المكنز الخاص بمرصد البيانات الذي يتم البحث فيه لالتقاط المصطلحات الأعرض أو الأضيق أو غيرها من المصطلحات المتصلة بموضوع البحث ، والتي يمكن إحلالها محل المصطلحات التي وقع عليها الاختيار في الصياغة الأولية للاستفسار . ومن الممكن النظر في مخرجات البحث المبدئي ، حيث يمكن للمصطلحات الواردة في هذه المخرجات (خلاف تلك الواردة في الاستفسار

الأصل) أن توحى بصياغة بديلة لاستراتيجية البحث . وأخيرا يمكن للنصوص المرجعية المتخصصة في المجال الموضوعي للاستفسار (من معاجم وموسوعات وموجزات ارشادية . . . الخ) أن توحى بمصطلحات جديدة للبحث .

هذا وقد تم في عدد من نظم الاسترجاع التجريبية اختبار العديد من الطرق الآلية لتعديل الاستفسارات . وأبسط هذه الطرق توسيع البحث بإجراء آلي ؛ فإذا كان الاستفسار الأصلي ، على سبيل المثال ، عبارة عن تداخل بوليائي للمصطلحات أ وب وج ، فإنه من الممكن إسقاط أحد المصطلحات من الاستفسار للاقتصار فقط على الصيغة أ وب . ومن الممكن وضع القواعد التي يتم بمقتضاها تحديد أى فئات المصطلحات يمكن إسقاطها أولا . كما يمكن أيضا في البحث البوليائي أ وب ، استخدام المكنز للاستعاضة أولا عن أ بالمصطلح الأعرض منه (BT) ، ثم الاستعاضة عن ب بالمصطلح الأعرض منه BT ، وأخيرا يمكن الاستعاضة عن كل من المصطلحين .

وهناك أشكال أكثر تطورا لتعديل الاستفسارات تعتمد على « أحكام الضلحية relevance feedback » . فيتم تقييم صلاحية عينة من المخرجات الأولية بالنسبة لما يرغب فيه المستفيد من معلومات ، حيث تتحدد مجموعة فرعية DR من العينة باعتبارها صالحة ، ومجموعة فرعية DN أخرى باعتبارها غير صالحة . ثم يتم بعد ذلك دراسة مصفوفة النص مقابل المصطلح (نص / مصطلح) لكل من هاتين المجموعتين بواسطة برنامج خاص . ووفقا لقواعد محددة تضاف المصطلحات ذات الأوزان العالية في المجموعة الصالحة إلى صيغة الاستفسار ، أما المصطلحات ذات الأوزان العالية في المجموعة غير الصالحة فتستبعد ، وبذلك يتم وضع استفسار معدل . ثم يتم بعد ذلك بحث هذا الاستفسار بنفس الطريقة السابقة . ومن الممكن تكرار هذه العمليات إلى أن تصل إلى المخرجات المرضية .

وتوفر معظم نظم الاسترجاع العاملة فعلا للمستفيد الأدوات المساعدة التالية لصياغة الاستفسارات وتعديلها :

- 1 - موجز ارشادي User manual يشتمل على وصف لمراسد البيانات المتاحة وشرح للغة التعامل Command Language التي تصاغ بها اجراءات البحث ، مع أمثلة .
- 2 - رسائل الاغاثة التي يمكن استدعاؤها ببرنامج أثناء البحث ، وعادة ما تكون توضيحا للغة التعامل .
- 3 - عرض تفاعلي لقطاع متقى من الكشاف .
- 4 - مكنز مطبوع أو عرض تفاعلي لقطاع متقى من المكنز أو كلاهما معا .

كذلك يمكن للنظم التجريبية ، كما سبق أن بينا ، أن توفر أيضا إمكانية إعادة صياغة الاستفسار آليا . وتشمل الأدوات المساعدة الذكية الأخرى التي يتم تطويرها :

- 1 - واجهات التعامل مع المستفيدين User interfaces التي يمكن أن تقبل المدخلات الخاصة باستفسارات البحث باللغة الطبيعية ، ثم تحول هذه المدخلات إلى استفسارات بوليائية أو إلى أى شكل آخر مناسب .
- 2 - الواجهات القادرة على إجراء المزيد من التحليل لمدخلات صيغ البحث وتقييم مدى ملاءمتها كاستفسارات للنظام ؛ فمن الممكن لهذه الصيغ أن تكون خارج نطاق المجال الموضوعي للنظام ، أو تشتمل على كلمات لا وجود لها في كشاف مرصد البيانات ، أو لا تقدم المعلومات الكافية لصياغة

استفسار مرضٍ . ويمكن للواجهة في مثل هذه الحالات إقامة حوار تفاعلي مع المستفيد ، في محاولة للتوصل إلى استفسار أكثر صلاحية للاستعمال .

٣ - في النظم التي تضم مجموعة من مراصد البيانات هناك واجهات يمكن أن تجرى تحليلا موضوعيا للاستفسار ، وبناء على هذا التحليل تختار أنسب مراصد البيانات لاجراء البحث .

وسوف نناقش مثل هذه الأدوات المساعدة الذكية في فصل لاحق .

٥ / ٩ مستودع المعلومات الأولية :

حيثما تكون المعلومات المخزنة موجزة ، كما في حالة البيانات الرقمية أو أدلة الأسماء والعناوين ، فإنها يمكن أن تدخل ضمن الرسائل المسجلة في نظام الاسترجاع ، وبذلك تكون متاحة للبحث بشكل مباشر . أما إذا كانت المعلومات الأولية مكونة من نصوص مطولة ، أو مشتملة على مواد بيانية أو مصورة graphics لا يسهل اختزانها في شكل رقمي digital ، فإن مستودع المعلومات الأولية يمكن أن يتكون من مواد مطبوعة أو نسخ مصغرة microform من هذه المواد . وتشتمل بعض نظم الاسترجاع العملاقة Mainframe على النصوص الكاملة في تسجيلاتها ، وقد اتخذت هذه الخطوة خصيصا للنصوص القانونية بحيث يمكن الوصول إلى أى سلسلة من الحروف في النص .

ويتخذ الوصول الآلى لمستودعات المعلومات الأولية عددا من الأشكال . وأبسط هذه الأشكال هو تزويد نظام الاسترجاع بإحدى إمكانيات البريد الإلكتروني ، بحيث يكون من الممكن بعد تحديد التسجيلات التي تتصل بالمعلومات المطلوبة إصدار رسالة إلى المستودع الأولى (المكتبة مثلا) طالبين فيها تقديم النصوص الأولية ، وتقوم إحدى الطرق التي استخدمت مع نظم الاسترجاع المعتمدة على الحاسبات متناهية الصغر على أساس ربط الحاسب بجهاز لتشغيل أسطوانات الفيديو Videodisc ، حيث يمكن لبرنامج الاسترجاع استدعاء الصور المطلوبة من أسطوانة الفيديو .

ويتكون النظام المسمى « بايصال الوثائق الكترونيا electronic document delivery » من اختزان المعلومات الأولية المطولة ، مشتملة على كل من النصوص والرسوم البيانية في شكل رقمي digital . ويتم تحويل النص إلى شكل رقمي باتباع الطرق العادية للمدخلات (لوحة المفاتيح أو التعرف البصرى على الحروف . . . الخ) أما الرسوم والمصورات فيتم تعريضها لآلة تصوير facsimile camera تقوم بتحويل الصور إلى شكل رقمي . ومن الممكن التعامل مع المستودع بالبريد الإلكتروني بنفس الطريقة التي يتم التعامل بها مع المكتبة ، حيث يمكن نقل الوثائق المطلوبة الكترونيا وتحويلها إلى شكل قابل للقراءة بطريقة عرض تعتمد على التصوير الإلكتروني .

ونحاول في الفصلين التاليين استكشاف جانبين أساسيين من جوانب استرجاع المعلومات ، أولهما المشكلات الدلالية المرتبطة بتحليل الرسائل وصياغة الاستفسارات ، ومضاهاة الاستفسارات بالكشافات ، وثانيهما عملية تفاعل البشر مع نظم الاسترجاع .

الفصل السادس

علم الدلالة والاسترجاع

سبق أن عبرنا عن واقعة الاتصال الاعلامي كما يلي :

$$S — M(S) — C — M(C) — I — R$$

فالنسبة لكل رسالة صادرة عن مصدر ، يتم نقلها عبر قناة بعينها ، ويتم منها استيعاب المعلومات من جانب متلقي بعينه ، يمثل الشكل جوهر القضية . إلا أن الموقف الاجتماعي الذي يواجه المصادر والقنوات والمتلقين أكثر تعقداً من ذلك . فمن الممكن للمتلقى المحتمل الذي يريد المعلومات ، أن يكون على دراية بالعديد من القنوات التي تحمل كل منها الكثير من الرسائل . وقد جمعت كل قناة الرسائل التي تقوم بنقلها بالانتقاء من بين كم هائل مما تقدمه المصادر ، التي قامت بدورها باختيار القنوات التي سوف تقدم لها الرسائل . وإذا استعملنا الرمز Σ للدلالة على مجموعة من الوحدات ، و \longleftrightarrow للدلالة على الانتقاء من بين مجموعة ، فإننا نستطيع تصوير التفاعلات التي تحدث (شكل ٦ / ١) .

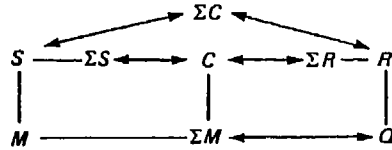

شكل ٦ / ١ التفاعلات (١)

فالمصدر S تصدر عنه الرسالة ، وبأنشطة الاختيار المتبادل ($C \longleftrightarrow \Sigma S$ و $S \longleftrightarrow \Sigma C$) ، وبالاختيار المتبادل تدخل الرسالة بواسطة القناة C ضمن مجموعتها من الرسائل (ΣM) ، وبالاختيار المتبادل ($R \longleftrightarrow \Sigma C$ و $C \longleftrightarrow \Sigma R$) ينقاد المتلقى R إلى هذه المجموعة ، وللإجابة على الاستفسار Q فإنه يختار رسالة منها ($Q \longleftrightarrow \Sigma M$) .

كيف تتم هذه الاختيارت ؟ فانتقاء مصدر أو قناة أو رسالة لا بد وأن يعتمد في النهاية على الاختيار الفعلي للوحدة من جانب من يقوم بالاختيار . إلا أن عناصر سلسلة نقل المعلومات عادة ما تكون من التعدد بها لا يسمح بالفحص المباشر لكل اختيار محتمل . وعادة ما ينحصر لكل عنصر « تسمية designation » وهي ما وراء الرسالة Metz — message ، تمثل بشكل ما محتواه أو طبيعته ؛ فللنصوص ، على سبيل المثال ، عناوين ، وللمصادر والمتلقين مسمياتهم الوظيفية ، ومن الممكن ضم مجموعات من هؤلاء في كشافات وأدلة .

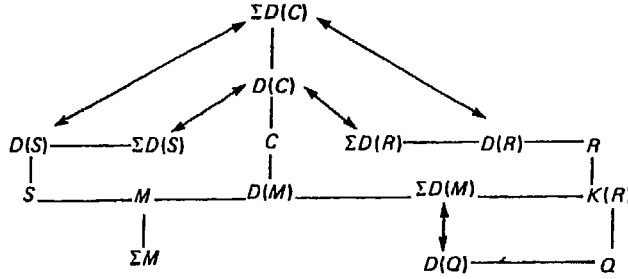

شكل ٦ / ٢ التفاعلات (٢)

ونستعمل الكلمة تسمية desigantion (مسابقة لفيرثورن Farthorne, 1967) للتعبير عما يمكن أن يسمى في سياقات أخرى بالمدخل الكشفي ، أو الوصف الوراقى ، أو تمثيلة الوثيقة ، أو البديل ، للتأكيد على أن هذه التسمية مصممة وناتجة عن فعل بشرى ، للاضطلاع بوظيفة معينة . وبدل استعمالنا للمصطلح « ما وراء الرسالة » على أن التسمية عبارة عن رسالة تقدم معلومات حول رسالة أخرى . وهنا يصبح نموذجنا أكثر تعقداً (شكل ٦ / ٢) . فلكل مصدر ولكل قناة ولكل متلقي تسمية $D(S), D(C), D(R)$. وهذه التسميات تتجمع في مجموعات (Σ) تتم منها عمليات الاختيار ($\Sigma D(C) \longleftrightarrow D(S)$) على سبيل المثال . فالرسالة M تدخل بواسطة القناة C في مجموعة ΣM وتخصص لها التسمية $D(M)$ التى تدخل في المجموعة $\Sigma D(M)$. وفي البنية المعرفية لأحد المتلقين رغبة في المعلومات ، تم التعبير عنها باستفسار (Q) كما تم تمثيلها بصيغة الاستفسار $D(Q)$. وبعملية انتقاء $\Sigma D(M) \longleftrightarrow D(Q)$ يحاط المتلقى علماً بتسمية الرسالة المناسبة $D(M)$ ومن ثم بالرسالة M .

ومن الممكن الآن في هذا النموذج الشامل التحقق من سلسلة من القطاعات التى تنطوى على مشكلات :

- ١ - صدور الرسائل عن المصادر $S-M$.
- ٢ - دخول الرسائل في المعرفة العامة $M-\Sigma M$.
- ٣ - البنية المتغيرة للمعرفة للمعرفة العامة $\Sigma M-\Sigma M'$.
- ٤ - تخصيص التسميات للرسائل $M-D(M)$.
- ٥ - التنظيم الدلالى لمجموعات الوثائق $D(M)-\Sigma D(M)$.
- ٦ - بنية المعرفة الشخصية للمتلقى $K(R)$.
- ٧ - التعبير عن الرغبة في المعلومات $K(R)-Q$.
- ٨ - تمثيل الرغبة التى تم التعبير عنها في صيغة استفسار $Q-D(Q)$.
- ٩ - تعديل الاستفسار $D(Q)-D(Q)$.
- ١٠ - عملية الاسترجاع $\Sigma D(M) \longleftrightarrow D(Q)$.
- ١١ - وأخيراً استيعاب بالمعلومات من الرسالة المسترجعة بواسطة المتلقى $M-I(R)-K(R)$.

وربما بدت هذه لأول وهلة مشكلات مستقلة عن بعضها البعض نسبياً ، إلا أن ارتباطاتها الأساسية تتكشف يوماً بعد يوم ؛ فكل من بنية المعرفة الشخصية أو الذاكرة $K(R)$ ، وبنية المعرفة العامة ΣM لا بد

وأن تكونا متناظرتين جزئيا ، ولا شك أنه من الممكن لدراسة أى منها أن تلقى الضوء على الأخرى . وهكذا يمكن لكل من علم النفس المعرفي والتنظيم الدلالي لمجموعات الرسائل وما وراء الرسائل أن تتفاعل بشكل مثمر . فجميع عناصر النموذج يتم التعبير عنها أساسا باللغة ، ومن ثم فإنه يمكن لعلم اللغة أن يكفل نظرة متعمقة في جميع القطاعات التي تنطوي على مشكلات .

١ / ٦ تحويلات المعنى :

بإمكاننا أيضا النظر إلى عملية إيصال المعلومات باعتبارها سلسلة من تحويلات المعنى ، كما يتبين لنا من شكل ٣ / ٦ ؛ ففي المرحلة التي أسميناها « إنتاج المعرفة » يؤدي (الموضوع referent) في البيئة البشرية (أحد الأشياء أو الظواهر أو العمليات . . . الخ) إلى إثارة فكرة في ذهن المصدر . وترتبط الفكرة ارتباطا تكامليا بالبنية المعرفية الشخصية للمصدر ، ويتم التعبير عنها بالكلمات أو الرموز اللغوية الأخرى . ولنقل معلومات عن الفكرة (ومن ثم عن الموضوع بشكل غير مباشر) تصدر رموز لغوية على شكل رسالة أو نص . وترتبط هذه الرسالة ارتباطا تكامليا بالرصيد المنظم للرسائل الذي يشكل المعرفة العامة . وتحدد للرسالة تسمية واحدة أو أكثر ، وتدخل هذه التسميات في مجموعة واحدة أو أكثر من مجموعات التسميات

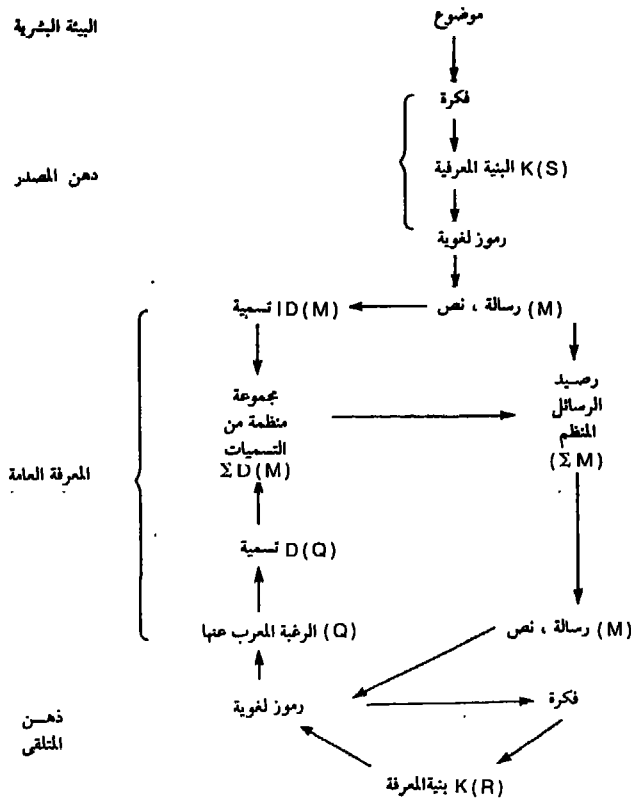

شكل ٣ / ٦ تحويلات المعنى

المنظمة كالكشافات مثلا . ومن البنية المعرفية للمتلقى المحتمل ينشأ استفسار في شكل لغوى ، ويخصص له تسمية واحدة أو أكثر . وحيث أن تضاهي هذه التسميات مقابل مجموعات التسميات ، حيث يؤدي ذلك إلى استرجاع رسالة واحدة أو أكثر يتم منها استيعاب الأفكار في البنية المعرفية للمتلقى .

ويمكن القول بأن كل سهم في شكل ٦ / ٣ يمثل تحولا في المعنى ، إلا أن معنى « المعنى » سوف يختلف تبعا لاختلاف « الموقف » كما بين أوجدن Ogden وريتشاردز Richards (1949) منذ سنوات مضت . ففي العلاقة بين الموضوع والفكرة يقوم المصدر المدرك بتكوين فكرة ، ليتم ربطها بالموضوع الذى يشكل على هذا النحو « معنى » الفكرة . أما الرمز اللغوى « فيقوم مقام » الفكرة أو يمثلها ، وبذلك تشكل هذه الفكرة « معنى » الرمز . ولا يمكننا ، إلا بشكل غير مباشر ، القول بأن الموضوع نفسه هو معنى الرمز .

ويمكن ، في الرسالة الصادرة ، النظر إلى معنى الرمز باعتباره :

١ - الفكرة التى يقصد المصدر الإشارة إليها (وبذلك يقوم وبشكل غير مباشر مقام الموضوع الذى يقصد الإشارة إليه) .

أو ٢ - الفكرة (ومن ثم الموضوع) الذى يقصد أن يشير المتلقى إليه . وعندما يمثل المتلقى نفس هذا الرمز فإن معناه يصبح :

١ - الفكرة (ومن ثم الموضوع) الذى يعتقد المتلقى أن المصدر يشير إليه .

أو ٢ - الفكرة أو الموضوع الذى يشير إليه المتلقى فعلا عندما يستعمل هذا الرمز . ويمكن لكل هذه المعانى المتعددة أن تختلف عن بعضها البعض .

هذا ، وقد سبق لنا أن عبرنا عن رأينا في فصل سابق ، وهو أن معنى الرسالة بالنسبة للمتلقى هو المعلومات التى يستخلصها من الرسالة ، وما يتبع ذلك من تغير في بنية المعرفة الشخصية . وإذا نظرنا في السهم الذى يربط الرسالة برصيد الرسائل المنظم ، فإن معنى « المعنى » لا يختلف كثيرا . ومن وجهة النظر هذه فإن معنى الرسالة الصادرة هو ما تسهم به في المعرفة العامة ؛ أى فجوة المعرفة التى تسدها ، أو ما ينتج عنها من تغير في بنية المعرفة العامة .

وأخيرا نأتى إلى التسميات . وهذه عادة ما تستخلص أو تصاغ بإدخال تعديل على مجموعة قائمة من التسميات ، « كالموضوعات » التقليدية والقضايا ، والقوائم المعيارية أو المقننة للمصطلحات الكشفية . . . الخ . و « معنى » تسمية الرسالة في هذا السياق عبارة عن بيان صادر عن المصدر ، أو عن أحد المتعاملين مع القناة ، بما يعتقد أنه الموقع المناسب للرسالة ضمن مجموعة قائمة من التسميات المنظمة . ومن المعتقد أن هذه المجموعة بدورها تقدم صورة كاملة أو جزئية للبنية المنظمة للمعرفة العامة . ويراعى في تسمية الاستفسار مضاهاة تلك التسميات الواردة في المجموعة المنظمة ، والمخصصة للرسائل التى يعتقد أنها يمكن أن تلبى الحاجة إلى المعلومات القائمة في ذهن المتلقى .

وللمعرفة العامة (ΣM) بنية تبرز تلقائيا عن طريق الاسهامات المترابطة لكل من يضيف إلى المعرفة . أما بنية المعرفة الشخصية [لكل من المصدر والمتلقى] K(S) وK(R) فتتميز كل منهما عن الأخرى ، وتنشأ من الخبرات الحياتية لكل فرد . ومن بين المهام العملية لتداول المعلومات تنظيم التسميات وخاصة D(M) وΣD(M) وD(Q) حتى يتحقق الربط الفعال بين بنية المعرفة الشخصية وبنية المعرفة العامة .

٦ / ٢ ممارسة الاسترجاع الموضوعي :

عرضنا بإيجاز لعمليات استرجاع المعلومات في الفصل السابق ، ونحاول هنا دراسة هذا الجانب للتعرف على الموضوعات الجديدة بالمزيد من المناقشة .

دعنا ننظر أولا في تخصيص التسميات للرسائل $M-D(M)$ ، والذي يعرف في اللغة التقليدية بالتحليل الموضوعي والتكشيف . فمن الممكن ببساطة اقتباس تسميات كالمصطلحات الكشفية من أحد النصوص ، كما هو الحال عند استعمال عنوان الوثيقة كمدخل كشفى . والمتبع في غالب الأحيان هو الاقتباس الانتقائي للمصطلحات من العناوين أو المستخلصات ، أو العناوين الهامشية ، أو النصوص الكاملة . ويمكن لهذا الاقتباس أن يكون متأثرا بالأحكام الشخصية subjective (معتمدا على معرفة المكشف وخبرته) كما يمكن أن يكون قائما على أساس بعض الخواص الاحصائية للنص المكشف ، كأكثر الكلمات تواترا (بعد تحييد كلمات قائمة الاستبعاد) على سبيل المثال . وفي كلا الحالتين فإنه يتعين على المكشف (أو الحاسب الالكتروني الموجه) الالتزام بمعايير محددة مسبقا ، تسمى سياسة التكشيف .

وغالبا ما يكون الاقتباس متبوعا بالتخصيص أو التعيين assignment ، حيث تترجم المصطلحات التي يقع عليها الاختيار إلى مصطلحات مقننة . ومن بين الطرق المتبعة في ذلك تجريد المصطلحات صرفيا بتطبيق مجموعة من القواعد التي تخلصها من الكواسع . أما الطريقة الثانية فهي مضاهاة كل مصطلح من المصطلحات التي وقع عليها الاختيار مقابل معجم للمترادفات (كالكنز مثلا) وإحلال المترادفات المفضلة إذا دعت الضرورة ، أو إحلال ترميزات Codes مقننة كرموز التصنيف مثلا . والطريقة الثالثة ، وهي أقل استعمالا ، وفيها يتم تحليل معنى كل مصطلح من المصطلحات إلى مجموعة مترابطة من الوحدات المقننة الأولية (العناصر الدلالية semantic factors) . ولا بد في كل حالة من هذه الحالات من وجود تحديد مسبق لمقياس مقنن (قواعد للتجريد الصرفي ، أو مكنز ، أو جدول للتصنيف ، أو عناصر دلالية) .

وتسفر هذه العمليات عن ربط كل رسالة بمجموعة من المصطلحات المقتبسة أو المعينة . ويمكن استعمال هذه المجموعة كتسمية ، أو إجراء المزيد من العمليات عليها . ومن بين هذه العمليات تحديد وزن لكل مصطلح يبين أهميته النسبية في التسمية . كذلك يمكن ربط المصطلحات ببعضها البعض للتعريف بقضايا أو موضوعات معينة في الرسالة ، وبذلك تصبح التسمية مجموعة من « الرموز الدالة على الموضوع » كرموس الموضوعات ، أو أرقام التصنيف أو العناصر الدلالية . وهنا أيضا لا بد من وجود قواعد مسبقة للوزن أو للتحليل والتركيب .

وهناك قضية أخرى لا يفوتنا ذكرها ؛ فغالبا ما تشتمل التسجيلات الالكترونية التي تقوم مقام بدائل الوثائق ، على عدة حقول موضوعية ، وكل حقل من هذه الحقول عبارة عن تسمية مستقلة للرسالة ؛ فمن الممكن أن تشتمل التسجيلة مثلا على العنوان ، ورقم التصنيف ، ومجموعة من الواصفات التي يمكن وزنها ، فضلا عن المستخلص (سلسلة من الخيوط التي يبلغ كل منها الجملة طولاً) . ويتم تسجيل بيانات كل حقل من هذه الحقول وفقا لمعايير مختلفة (شكل ٦ / ٤) .

وتهتم المشكلات المرتبطة بتسميات الرسائل أساسا بالتحديد المسبق للمعايير المقننة ؛ فعلى أي أساس يمكن تجريد المصطلحات صرفيا ، أو معاملة هذه المصطلحات كمترادفات ، أو تحليلها دلاليا ،

أو وزنها ، أو ربطها معا في خيوط أو عناقيد ؟ وربما كان الأهم من كل ذلك ، ما هي المعايير التي يمكن اتباعها في الاقتباس الانتقائي من النص ، وما إذا كان من الممكن مضاهاة القواعد الخاصة بالاقتباس ، على أساس أحكام شخصية ، بتلك الخاصة بالاقتباس على أسس إحصائية ؟

وعادة ما يتم تنظيم تسميات الرسائل $D(M)$ ، وكل منها مجموعة من المصطلحات W أو الرموز الدالة على الموضوعات H ، بعد ذلك في مجموعة شاملة $\Sigma D(M)$ ، يمكن أن تعرف بأسماء مختلفة كالكشف أو الفهرس الموضوعي أو ملف الاسترجاع ، أو مرصد البيانات . ويمكن للتنظيم أن يتخذ شكلين ؛ أولها تقسيم الملف ككل إلى مجموعات ، أو أقسام ، أو مجموعات مترابطة (عناقيد Clusters) من التسميات $G D(M)$ بحيث تكون التسميات في كل مجموعة أقرب لبعضها البعض منها لبقية المجموعة الشاملة $\Sigma D(M)$. ويمكن لهذا التقسيم إلى مجموعات فرعية ، بتخصيص كل تسمية لمجموعة بعينها بناء على الأحكام الشخصية ، أو بتجميع التسميات في عناقيد باستخدام بعض السمات الإحصائية لتوزيع المصطلحات W على التسميات $D(M)$. وتتطلب الطريقة المعتمدة على الأحكام الشخصية الإقرار المسبق للمجموعات أو الفئات ، أما الطريقة الأخرى فتحتاج إلى « مقياس للتشابه » لتكوين العناقيد .

6T. Toxicology

PROBLEMS IN AERIAL APPLICATION: DIRECTION OF MILD POISONING BY ORGANOPHOSPHORUS PESTICIDES USING AN AUTOMATED METHOD FOR CHOLINESTERASE ACTIVITY.

Civil Aeromedical Inst Oklahoma City Okla
Patsy R. Fowler, and Jess M. McKenzie, Apr 67, 15p
FAA-AM-67-5

Descriptors: (*Cholinesterase. Chemical analysis), Blood chemistry, Tissues (Biology), Toxicity, Pesticides, Insecticides, Automatic, Organic phosphorus compounds, Carbamic acids, Poisoning.

An automated method, capable of measuring cholinesterase activity in blood and tissue samples, was modified to provide increased reliability. The technique was evaluated as a means of detecting and measuring the inhibition of enzyme by organophosphorus and carbamate insecticides. As many as 200 specimens a day may be analyzed by the improved method, which provides precise estimates of cholinesterase activity in normal and poisoned samples. (Author)
AD-656211 HC\$3.00MF\$0.65

شكل ٦ / ٤ تسجيلة وراقية (بيولوجرافية)

ويمكن استخدام طريقة التنظيم أو التصنيف أو التوزيع على مجموعات مترابطة أو عناقيد هذه ، يديلا عن طريقة أخرى تعتمد على ما بين المصطلحات W من علاقات دلالية ، والتي يمكن أن تفضى إلى علاقات بين المجموعات الموضوعية H ، أو استخدام كل من الطريقتين معا . وعادة ما نجد علاقات المصطلحات ببعضها البعض معبرا عنها ، في المكانز أو جداول التصنيف التي يتم وضعها ، وفقا لأحكام شخصية . إلا أنه من الممكن تحديد هذه العلاقات على أساس أنماط ورود المصطلحات بصحبة بعضها البعض في التسميات .

وتعتمد الطرق الإحصائية المستخدمة في تنظيم الكشافات أو ملفات الاسترجاع $\Sigma D(M)$ اعتماداً كلياً على المعايير المتبعة في إعداد التسميات ، أما الطرق التي تقوم على أساس الأحكام الشخصية فتستند

إلى عمليات إضافية ، كإقرار مجموعات أو فئات المفاهيم [التصنيف] والتنظيم الدلالي للمصطلحات أو رموس الموضوعات والتي نرزم لها بـ $K(W)$. ويمكن لتصنيف المفاهيم أن يكون عنصرا مكملا في $K(W)$ الذى عادة ما يكون مكنزا أو جدولا للتصنيف . وتتصل المشكلة الرئيسية المرتبطة بتنظيم $\Sigma D(M)$ [ملفات الاسترجاع] بهذا العنصر وهو $K(W)$ ، وعلاقته بالبنية المتغيرة للمعرفة العامة (ΣM) وعلاقته ببنى المعرفة الشخصية لمن يتلقون الرسائل $K(R)$.

وعادة ما يأتى المتلقى المحتمل أو المستعلم إلى نظام الاسترجاع ، ليعرب عن رغبته في الحصول على معلومات . وقلما تهتم معظم الممارسات الحالية في استرجاع المعلومات بها أسميناه التعرف على الرغبة في المعلومات أو الإعراب عن هذه الرغبة $K(R) - Q$ ، وسوف نطرح هذه القضية الآن جانبا . والخطوة التالية هى التعبير عن الرغبة في شكل استفسار $Q - D(Q)$. ويمكن ترك هذه الخطوة للمستفيد ، الذى يتعين عليه أن يسلك سبيله بنفسه في أحد الكشافات ، وربما يكون هذا الكشاف مزودا ببعض الارشادات التحريرية . كذلك يمكن للمستفيد أن يحظى بالمساعدة من جانب وسيط *intermediary* (كمرشد القراء أو أخصائى المراجع أو ضابط المعلومات ، أو أيا كانت التسمية) على دراية بـ $\Sigma D(M)$ [ملفات الاسترجاع] .

وأقل ما ينبغي عمله بعد ذلك هو تحويل ما يتقدم به المستفيدون من استفسارات إلى شكل يمكن مضاهاته بالمصطلحات W أو رموس الموضوعات H أو كليهما ، الواردة في $\Sigma D(M)$. ولابد من إتباع الاجراءات التى سبق أن عرضنا لها والخاصة بصياغة $D(M)$ [تسميات الرسائل] وذلك لصياغة $D(Q)$ [تسميات الاستفسارات] . ولا يمكن لـ $D(Q)$ أن يتخذ شكلا يطابق $D(M)$ تمام المطابقة إلا إذا كانت تسمية كل رسالة من الرسائل $D(M)$ غاية في البساطة (كأن تكون مصطلحا واحدا W أو رأس موضوع واحد H) . وغالبا ما تتكون كل تسمية من تسميات الرسائل $D(M)$ من مجموعة من المصطلحات W أو رموس الموضوعات H ، ومن ثم فإن أى تسمية للاستفسار $D(Q)$ سوف تستدعى مجرد مضاهاة جزئية بأى تسمية للرسالة $D(M)$. ويتحقق ذلك بأن يتم في داخل تسمية الاستفسار $D(Q)$ تحديد مواصفات المضاهاة المقبولة . ويتكفل « منطق البحث search logic » الذى عادة ما يستخدم لهذا الغرض بمهمة تحديد العلاقات بين المصطلحات ، كالناتج المنطقى *logical product* (و) والحاصل المنطقى *logical sum* (أو) والفرق المنطقى *logical difference* (فيما عدا) ، ومدى التقارب في سلسلة معينة ، والورود في حقل معين . . . الخ على سبيل المثال .

ويمكن لمضاهاة الاستفسار أن تقتصر على فئات بعينها في $\Sigma D(M)$ [ملف الاسترجاع] ويتم ذلك إما بالتحديد المعتمد على أحكام شخصية بالتعيين الذى يتحقق بربط المصطلحات الواردة في $D(Q)$ ، بعناقيد الـ $GD(M)$ المعتمدة في الملف .

وقد لا تسفر صيغة الاستفسار $D(Q)$ في صورتها الأولية عن نتيجة مرضية للمستفيد ؛ حيث يمكن لـ $D(M)$ [تسميات الرسائل] التى يتم تحديدها أن تكون قليلة جدا أو أكثر من اللازم ، أو غير ملائمة بشكل ما لإرضاء رغبة المستفيد من المعلومات . وقد أثبتت الخبرة المشتركة قلة عدد الاستفسارات التى يمكن بحثها بشكل مرضٍ في صيغتها الأولية ، ومن ثم فإنه عادة ما تكون هناك مرحلة خاصة باعادة صياغة الاستفسار . وغالبا ما تتطوى إعادة الصياغة هذه على إعادة النظر في الرغبة في المعلومات نفسها ؛ ما الذى ينبغي أن يشتمل عليه الاستفسار فعلا ؟ وسوف نناقش هذا الجانب من العملية فيما بعد . وسوف

نحاول هنا النظر في كيفية الافادة من تنظيم $\Sigma D(M)$ [ملف الاسترجاع] للمعاونة في مراجعة [صياغة الاستفسار] $D(Q)$.

وتعنى مثل هذه المراجعة تغييرا في منطق البحث أو تبديلا للمصطلحات المستعملة أو كليهما معا .
ونبدأ بالنظر في تغيير المصطلحات حيث نجد أربعة مصادر للاقتراحات الخاصة بالتغيير :

- ١ - المعرفة الموضوعية الخاصة بالمستفيد (وربما أيضا تلك الخاصة بالوسيط) .
- ٢ - المصطلحات الواردة في تلك [التسميات الخاصة بالرسائل] $D(M)$ والتي أمكن استرجاعها في البحث الأولى .
- ٣ - المصطلحات الواردة في [لغة التكشيف] $K(W)$ والمرتبطة دلاليا بتلك التي استعملت أولا في صيغة الاستفسار $D(Q)$.
- ٤ - المصطلحات التي يمكن أن توحى بها أية وثيقة موضوعية مناسبة أخرى (ولتكن معجما أو قائمة بالمصطلحات المتخصصة أو إحدى الموسوعات . . . الخ) .

وفي حالة ما إذا كان نظام الاسترجاع منظما تنظيميا دلاليا ، فإنه يمكن حينئذ للمستفيد مراجعة الـ $K(W)$ (الذى يمكن أن يكون مكتزا مطبوعا أو متاحا على الخط المباشر ، أو جدوليا للتصنيف . . . الخ) واختيار مصطلحات بديلة . وهناك بعض النظم التي تسمح بالانتقال التلقائي من أحد المصطلحات إلى المصطلحات المتصلة به . كذلك يمكن مراجعة الـ $D(M)$ [التسجيلات] المسترجعة فعلا واختيار المصطلحات الجديدة التي وردت فعلا في تلك [التسجيلات] $D(M)$ التي تبين أنها صالحة بالنسبة للاستفسار ، واستبعاد المصطلحات الواردة في تلك [التسجيلات] $D(M)$ التي حُكِمَ بعدم صلاحيتها . ويمكن لهذه العملية أن تتم اعتمادا على أحكام شخصية أو بناء على تحليلات احصائية .

وهناك إجراء آخر يمكن الاشارة إليه ؛ فمن الممكن للمستفيد أن يكون بحاجة للانتقال من أحد ملفات الاسترجاع إلى آخر ، أو من تنظيم دلالي إلى آخر ، من أجل الحصول على إجابة للاستفسار . ويمكن لخصائص [ملفات الاسترجاع] $\Sigma D(M)$ أن تختلف جزئيا أو كليا في النظامين ، حيث يمكن أن يكون هناك اختلاف ، على سبيل المثال ، في سياسة التكشيف ، أو في طريقة تقنين المصطلحات ، أو في طريقة ربطها ببعضها البعض في التسميات ، أو في البنى الدلالية $K(W)$ أو في منطق البحث . وهناك في جميع الحالات تقريبا حل واحد لا ثانى له ؛ وهو أنه يتعين على المستفيد (أو الوسيط) أن يتألف مع النظام الجديد . وهناك امكانات للتحويل التلقائي بين المصطلحات المقننة للنظامين أو بين بنيتها الدلالية .

٦ / ٣ البحث في استرجاع المعلومات :

تحتل مشكلات الاسترجاع كما تتمثل في التصنيف والتكشيف بؤرة الاهتمام الفكرى في دراسات المكتبات والمعلومات . وبإمكاننا التمييز بين عدد من الاتجاهات البحثية التي ظهرت في المجال .

وكانت أقدم القضايا التي تحظى بالاهتمام هى قضية وضع خطط التصنيف ، أو في الواقع بينة الـ $K(W)$ ، المعرفة التي يمكن بواسطتها تنظيم تسميات الرسائل أو الرسائل نفسها (المطبوعات) . (ومن أشهر الأسماء في هذا المجال بروك سايرز Berwick Sayers وبليس Bliss)

ورانجاناثان Ranganathan () ويرمى هذا الاتجاه برمته لربط $K(W)$ بالبنية المدركة للمعرفة العامة ΣM . وكانت هذه التصورات في غالب الأحيان متأثرة بالنظريات الفلسفية المتعلقة ببنية الواقع ، بينما كان المعيار الأساسي هو « المسوغ الأدبي literary warrant » . ويقصد بهذا المسوغ أو المبرر أو السند الأدبي التسليم بأن العلاقات الدلالية التي تتضمنها $K(W)$ لا بد وأن تكون هي تلك التي نصادفها في النصوص التي يمكن تنظيمها .

أما الاتجاه الثاني ، وهو أقل من الأول اهتماما بالنظرية ، فهو الاتجاه الخاص بالكشف الهجائي . وحتى عهد قريب نسبيا لم يكن هذا الاتجاه يهتم بالتنظيم الدلالي إلا بشكل عملي بحت ، يتمثل أساسا في استعمال الاحالات بين المداخل الكشفية بقدر ما تدعو الحاجة العملية . وكان أكثر ما يشغل هذا الاتجاه هو مضاهاة المداخل للاحتياجات المعروفة للمستفيدين . ولهذا فقد كان الاهتمام يتجه نحو العادات اللفظية للمستفسر ، وذلك للحد قدر الإمكان من الاختلاف بين الرغبة المعرب عنها Q وصيغة الاستفسار $D(Q)$ اللازمة لاستجواب الكشف . وقد بدأ هذا الاتجاه ، وذلك الاتجاه الخاص بوضع خطط التصنيف يتأثر كل منها بالآخر ، في السنوات الأخيرة (راجع Vickery و Gilchrist و Lancaster و Coates وأنظر بوجه عام A. C. Foskett, 1983) .

أما الاتجاه الثالث ، وهو أحدث كثيرا من الآخرين ، فهو النظر إلى خطط التصنيف والكشافات باعتبارها لغات متخصصة ، مصممة للارتفاع قدر الامكان بمستوى الاسترجاع ، والبحث عن الأسس الكامنة وراء بنى هذه الأدوات (اللغات) في مجال اللغويات (Spark - Jones and Kay, 1973; Hutchins) (1975) .

ورابعا ، نجد هناك أثر الحاسبات الالكترونية ، حيث كان من الطبيعي لقدراتها التجهيزية أن تؤدي إلى استكشاف مدى قدرة المعالجة الالكترونية المعتمدة أساسا على السيات الاحصائية للرسائل النصية أو التسميات ، على التقاط $D(M)$ من M ، وصياغة $D(M)$ ، وتنظيم $D(M)$ في شكل $\Sigma D(M)$ ، والتقاط $D(Q)$ من Q ، وإعادة صياغة $D(Q)$ ، والتحويل من $\Sigma D(M)$ إلى آخر . . . الخ . ويمكن للنظر إلى هذا الاتجاه باعتباره يمثل أقصى استغلال (للمسوغ الأدبي) ، ذلك لأن مجموعة العمليات كاملة تعتمد أساسا على المعالجة الاحصائية للنص . إلا أن هذا الاتجاه يختلف عن الاتجاه الأول ، حيث أنه غالبا ما يحرص على استبعاد الاعتبارات الدلالية المعتمدة على الأحكام الشخصية . وكما يقول فيرثورن Fairthorne ، فإن القصد هو أن نعرف إلى أى مدى يمكن أن نصل اعتمادا على الاجراءات بديلا عن الفهم . وتشمل المراجعات العلمية الحديثة لهذا المجال كتب كل من (Van Rijbergen (1979) ، و - Spark Jones (1971) و Salton (1975) .

أما المسار البحثي الأخير الذي يمكن الإشارة إليه في هذا السياق ، فلا يمكن أن نسميه الآن اتجاها . فهو يهدف إلى تركيز الجهد قدر الإمكان على البنية المعرفية للمستفسر $K(R)$ باعتبارها عاملا مناسبيا لصياغة $D(Q)$ وإعادة صياغتها ، والتي ينبغي أن تؤثر في صياغة $D(M)$ وتنظيم $\Sigma D(M)$. فجميع عناصر عملية الاسترجاع ، بوجه عام ، من استفسارات ، ورسائل ، وتسميات ، وصيغ دلالية $K(W)$ إنها هي من انتاج البشر ، كما تتقرر وفقا للبنى المعرفية للبشر . وعلى ذلك فإن بنية المعرفة العامة ليست هي ما ينبغي مراعاته فقط من جانب عملية الاسترجاع (على الرغم من إمكان إدراك هذه البنية) وإنما ينبغي أيضا مراعاة البنى المختلفة للمعرفة الشخصية .

ونعززم فيما يلي من مناقشات أن نولى هذه القضية الأخيرة في بحوث الاسترجاع اهتماما ملحوظا ، إلا أنها لن تكون شاغلنا الوحيد . كذلك ينبغي أيضا دراسة الاتجاهات الأخرى إذا كان لنا أن نخرج بنظرة متكاملة للاسترجاع في علم المعلومات ، ونحث القارئ المهتم بهذا الموضوع على تتبع الاشارات المرجعية التي سبق أن أوردناها . ولم يحظ آخر مسارات البحث بالتوثيق المناسب في سياق علم المعلومات ، ولهذا فقد رأينا التركيز عليه أكثر من غيره . وللقضية أيضا نصلتها بالاتجاهات الجارية في مجال الحاسبات الالكترونية . فلكي تكون نظم الاسترجاع الالكترونية أكثر قابلية للاستخدام وأكثر فعالية ، فإنها ينبغي أن تراعى متطلبات المزيد من التفاعل بين البنية المعرفية المتضمنة في $K(W)$ والبنى المعرفية للمستفيدين منها . ولهذا فإن الاتجاه الحاسبي في الاسترجاع يميل لدراسة الذكاء الاصطناعي والنظم الفطنة (الخبيرة) ، ويرى في إدراك البنى المعرفية المعتمدة على الأحكام الشخصية أمرا متزايد الأهمية بالنسبة لنموه .

٦ / ٤ بني المعرفة العامة :

نود قبل الالتفات إلى هذه الأمور إلقاء نظرة سريعة على بعض البنى التي يمكن أن نجدها في المعرفة المسجلة والمتاحة للجميع ، أي بعض الفئات التي عادة ما نصادفها في الانتاج الفكرى المنشور . فالموقع النسبي في المكان أحد الأشكال المألوفة جدا للمعرفة العامة ، ويتمثل في الخرائط ، والمصورات ، والخطط ، والرسومات التفصيلية . . . الخ ، والتي يمكن أن تصحح في غاية التعقد . والتزامن أو التعاقب في الوقت أيضاً من الأشكال المألوفة للعلاقة التي يمكن التعبير عنها بالعديد من الطرق المختلفة كالجداول التاريخية مثلا .

وهناك فئة أكثر تعقدا من العلاقة المكانية ، وهي فئة التقسيم الهرمى ، كما عرفها سايمون Simon (1969) على سبيل المثال : « نظام مكون من نظم فرعية مترابطة ، ويتخذ كل نظام فرعى شكل التدرج الهرمى إلى أن نصل إلى أدنى مستوى للنظم الفرعية الأولية » . وقد أمكن استعراض سيادة هذا الشكل من البناء ، على أحسن وجه في مؤتمر قام بتحريره هوايت ورفاقه (1969) Whyte *et al.* . ويمكن للعناصر الداخلة في إطار نفس النظام أن تبدو في تفاعل ديناميكى .

والأكثر تعقدا من التابع الزمنى ما يسمى بالعلاقة الوراثية أو التطورية genetic ، والتي يتولد فيها العنصر اللاحق أو ينتج عن عنصر سابق ، ويمكن لذلك أن يمتد في بناء تطورى أو شجرة نسب Family tree ، مألوفة في مجالى علم الأحياء والتاريخ .

وتؤدى فئة التشابه بين العناصر الى تحديد علاقة عضوية الفئة أو القسم ، كما تؤدى أوجه التشابه بين الأقسام ، بعد ذلك ، الى علاقة الجنس generic أو الشمول ، التي ينتج عن تطبيقها جدول تصنيف ، وهو شكل من أشكال البناء ، نجده في معظم مجالات المعرفة .

وتسمر العلاقات بين الاقسام عن فروض أو قضايا ، ويمكن أن تكون هناك بين الفروض أو القضايا علاقة تداعٍ أو ارتباط . ويؤدى تطبيق ذلك للخروج بمجموعة من الفروض المترابطة ، أي بناء نظرية .

وعلاقات السببية بين الظواهر من العلاقات التي تأكد أنها لا تختلف من مجال معرفى إلى آخر ؛ فوجود عنصر من العناصر يتوقف بالضرورة على وجود آخر . ويمكن لعلاقات السببية أن توجد على مستويات مختلفة ومتعددة ، كما هو موضح في شكل ٦ / ٥ (عن بيكر Baker, 1955) .

الأسباب المبكرة
للأضرار وعجز كثير من الأفراد

الحكومة	اللامبالاة العامة	لم يكن أحد في المجتمع يهمل كثيرا بحوادث المرور . فقد كانت هناك قوانين للمسور إلا أن السلطات الحسامة لم تخصص الأموال الكافية لإنشاء الطرق ، وتدريب السائقين والاشراف على المرور .	
	عدم توافر الموارد المالية		
المدرسون	غياب التدريب المنظم للسائقين	تلقى جو تدرية على يدى والده . فلم يكن هناك تدريب على قيادة السيارات فى المدارس التى التحق بها .	
	عدم التركيز على مقتضيات السلامة فى التدريب	وقد ركز والده على ميكانيكا السيارات حتى يكون بإمكان جو صيانة سيارته بنفسه . وبمجرد أن تعلم كيف يتعامل مع أدوات التحكم ، بدأ جو يقود بنفسه .	
المهندسون	التصميم	وبعد عدة سنوات أصبح لجو سيارته الخاصة . وكان كل ليلة يقود سيارته إلى المدينة المجاورة ليلتقى بأصدقائه . وذات ليلة تأخر الوقت وكان عليه أن يسرع .	
	الصيانة	وكان الطريق السريع قد أنشئ منذ سنوات طويلة ، حيث لم تكن السيارات تسير بسرعة سيارة جو . وكان المنحنى مسطحا وحادا جدا .	
	المركبة	التصميم	وعلى الطريق مرجو بعلامة طريق كانت يوما ما تحمل عبارة هدىء السرعة - منحنى خطر ، إلا أنها لم تعد واضحة لما أصابها من التآكل والانساخ .
		الصيانة	وكانت السيارات طراز سيارة جو تستخدم مقبضا هزيبا للذراع الشباك ، يتخلع نتيجة الاستعمال ويترك طرف الذراع الحاد مديبا . انخلع مقبض ذراع شباك سيارة جو ، وكان يتوى إصلاحه إلا أن ظروفه لم تسمح .
أجهزة المحافظة على النظام	غياب الاشراف المناسب	وكان عدد رجال شرطة المرور قليلا إلى الحد الذى جعل من تجاوز السرعة أمرا لا يأبه به أحد . أضف إلى ذلك أنه لم تكن تحرر لجو أية مخالفات حتى فى الحالات التى تأكد فيها من أن رجال المرور قد شاهدوه يتجاوز السرعة . وكان يظن أنه بالإمكان تسوية هذه الأمور ، هذا بالإضافة إلى أن القضاة عادة ما يخلون سبيل المخالف بسهولة .	
	المحاكم	تهاون المسئولين	

كيف ولماذا حدث :

الأسباب الوسيطة تفصل كل من	المجلة	ذات يوم كان جو متأخرا وأراد كسب الوقت
	السرعة	في تلك الليلة كان جو يتجاوز السرعة المعتادة
	الطقس	كان هناك ضباب خفيف
	إهمال تخفيف السرعة	لم يتمكن من تمهدة السرعة للمنحنى
	منحنى مسطح حاد	عندما دخل المنحنى شعر جو بأن السيارة تميل بحدّة وبدأت تنزلق
	→ لحظة المباغتة	تبين له أنه كان يسير بسرعة عالية جدا .
	استعمال الفرامل في منحنى	حيثذ ضغط جو على الفرامل ليهدىء السرعة
السبب المباشر	→ نقطة اللا مفر	زحفت السيارة على الرصيف
	→ الواقعة الفاصلة	تجاوزت الحاجز
	→ الوضع النهائي	اندفعت في القناة الضحلة حيث توقفت
	سبب التهشم	لم تتهشم السيارة
	سبب الجرح	إلا أن جو خدش ذراعه الأيسر بمقبض الشباك المكسور . لم يبال بالخدش وأوقف النزف البسيط بمثديله
النتيجة	لا يوجد	وأخيرا تورم ذراع جو ، وأصيب بالحصى . وعندما ذهب إلى الطبيب كان قد فات الأوان ، حيث تمكنت منه العدوى ، ومات جو .
	سبب الوفاة	العدوى

شكل ٦ / ٥ مستويات الملاقة السيية

هذه ليست سوى بعض البنى التي نصادفها في المعرفة العامة والمسجلة ، وهذا مجرد توضيح موجز لدى تعقدها . كما ينبغي علينا أيضا ألا ننسى الخصائص الديناميكية لهذه البنى .

ومحتوى المعرفة العامة وبنياتها في تغير مستمر ؛ ففي الحياة الاجتماعية يشهد كل يوم عددا لا حصر له من « الأحداث » . ومعظم هذه الأحداث لا يلحظها إلا من يشاركون فيها بشكل مباشر ، حيث يمكنهم اختزان تفصيلاتها في ذاكرتهم ، وربما سجلوا الوقائع البارزة في مذكراتهم أو خطاباتهم . وهناك عدد كبير آخر من الأحداث لا يسترعى اهتمام سوى عدد قليل من البشر . ولا يحظى بالتسجيل والبث والايصال لكي يصبح جزءا من المعرفة العامة سوى قطاع صغير من الأحداث . ويمكن للأحداث الجديدة أن تؤدي إلى صك أسماء جديدة أو مصطلحات متخصصة ، أو تعبيرات عامة أو تعبيرات صحفية ، أو وسيمات وصفية بسيطة .

ويؤدي النشاط الاجتماعي ، وبشكل مستمر ، إلى إيجاد بيانات جديدة بحاجة إلى بثها ونشرها ؛ فهناك المنتجات الجديدة ، والأسماء التجارية الجديدة ، والأسعار الجديدة ، والتعليقات الجديدة ، والمؤسسات الجديدة . . . الخ . وكل هذه تضيف إلى محتوى المعرفة العامة ، التي تشمل على سلسلة طويلة من التفصيلات غير المتكاملة تقريبا ، والتي يمكن لأي إنسان ، أن يلجأ إليها من وقت لآخر . والمعرفة العامة المنظمة التي سقنا قليلا من أمثلتها ، هي حصيلة معالجة الكميات الهائلة من البيانات ، وتنظيمها فيها هو أكثر من الأحداث المجردة والحقائق والمعطيات . ومن بين أشكال مثل هذه المعالجة ، الدراسة العلمية ، التي تناوّلها رافيتس (1971) Ravetz بعمق .

فالباحث العلمي في المختبر ، أو في العمل الميداني يقوم بتجميع كميات هائلة من المعطيات حول خواص وسلوك الكائنات الطبيعية أو الاجتماعية موضوع دراسته . ثم يقوم بتحليل المعطيات الخام وتلخيصها وتحقيق التكامل فيما بينها في شكل « معلومات » أولية (يستعمل رافيتس كلمة معلومات بمعنى يختلف عن استعمالها في هذا الكتاب ؛ فهي تعني عنده إحدى مراحل التحول من المعطيات الخام إلى « الحقيقة » العلمية . إلا أن هذا المعنى على علاقة ما باستعمالنا للمصطلح ، نظرا لأن « المعلومات » لا المعطيات الخام ، هي التي عادة ما تنتشر ، والتي يمكن أن تستخدم في « إحاطة inform » المتلقى) .

ثم يستخدم الباحث العلمي بعد ذلك ما انتجه من « معلومات » بالإضافة إلى المعلومات المستقاة من جهود (كتابات) غيره من العلماء ، كدليل يدعم الخلاصة أو النتيجة النهائية التي يسجلها . وبذلك يكتمل اسهامه المباشر في المعرفة العامة . إلا أنه من الممكن لانتهاذ معلوماته كدليل في الدراسات التي يجريها غيره من الباحثين أن يؤدي تدريجيا إلى دعم نتائجه ، وبذلك يتقبلها الوسط العلمي « كحقيقة » . ويتكفل الجهد الجمعي للنشاط العلمي بتحقيق التكامل بين الحقائق في شكل أطر تصورية تدعمها نظرية تحقق الوحدة فيما بينها .

ومع تطور العلوم ، أو أي مجال آخر من مجالات المعرفة المنظمة المتكاملة ، تبدأ « الحقائق » الجديدة تحظى بالقبول ، بينما تفقد « الحقائق » القديمة صلاحيتها ، كما نبدأ الأطر التصورية التي تكونت في التغير ، وعادة ما يكون هذا التطور بطيئا أو تدريجيا ، كما يمكن أن يكون في بعض الأحيان سريعا وحاسما . ويمكن الاطلاع على الأمثلة التوضيحية التاريخية لمثل هذه التغيرات في البنية ، في كتاب سابق

Classification and Indexing in Science (Vickery, 1975) . والمعرفة العامة ليست ثابتة أو جامدة ، وإنما هي سلسلة ديناميكية ، محتواها دائم الاتساع والتغير ، ومبناها خاضع للمراجعة المستمرة .

٦ / ٥ المعرفة الشخصية :

واضعين ما سبق في الاعتبار ، دعنا الآن نلقى نظرة فاحصة على الآراء الحديثة حول بنى المعرفة الشخصية ، كما تطورت في إطار علم النفس المعرفي . وبهنا هنا أوجه انتقال المعنى الموضحة في شكل ٦ / ٦ . والقضايا موضوع النظر هي كيف يتم اكتساب معرفتنا بالعالم والتعبير عنها واختزانها ، ونقلها ، والافادة منها ، بواسطة نظام التجهيز الرمزي الخاص بالعقل .

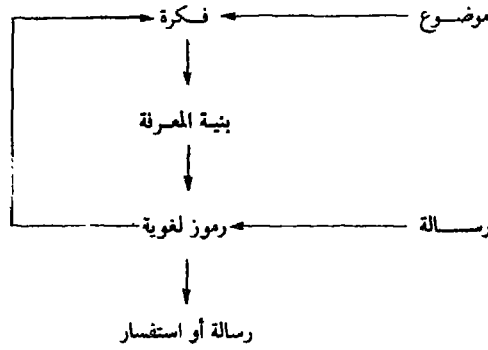

شكل ٦ / ٦ انتقال المعنى والمعرفة الشخصية

ورغم ما بذل من جهد في دراسة التعلم من جانب الأطفال ، يؤكد كل من لندساي ونورمان (1977) Lindsay and Norman أن الدراسات الخاصة باكتساب المعرفة من جانب الكبار لازالت في مراحلها الأولية إلى حد ما . وفي رأيها أنه من الممكن إدراك العمليات على النحو التالي ؛ فالمعرفة في العقل البشري تبنى وتنظم في شكل (مخططات ذاكرة memory schemas « مختلفة الأنواع ، كما سيتبين لنا من مناقشتها فيما بعد . والمعلومات الواردة لا بد وأن تحتل مكانها في المخططات القائمة فعلا وإلا كان من المحتم إنشاء مخططات جديدة . وإذا كانت هناك رسالة تتصل بموضوع توجد له فعلا مخططات مستقرة ، فإن المعلومات المستوعبة يمكن أن ترتبط ارتباطا عضويا ببنية المعرفة . أما إذا كانت المعلومات جديدة في الأساس فإن استيعابها قد يتطلب إعادة بناء بعض المخططات لكي تتسع لها . وقد عبر بروكس (1975) Brookes عن ذلك فيما سمي « بالمعادلة الأساسية لعلم المعلومات » ، $K' \rightarrow K + 1$: فمقدار المعلومات المضافة يتفاعل مع بنية المعرفة القائمة (K) التي تتحول حينئذ إلى بنية معدلة (K') .

وبما لا شك فيه أن العملية المعرفية في الإنسان human cognition غاية في التعقد . والرأي المقبول السائد الآن ، كما لخصه آل لفتوس (1976) Loftus and Loftus أو لندساي ونورمان (1977) Lindsay and Norman على سبيل المثال ، هو أنه من الممكن توضيح أثر المعطيات في العقل على النحو التالي :

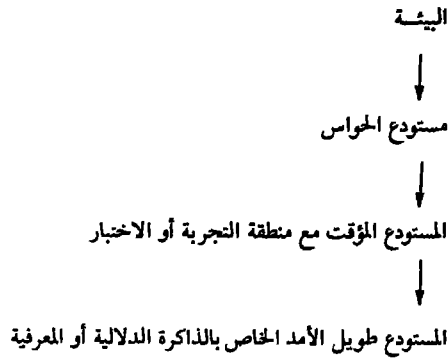

وعلى الرغم من أننا سنشير فيما يلي من مناقشات إلى هذه السلسلة من « المستودعات » فإنه ليس من الضروري أن تشكل حلقات هذه السلسلة مناطق منفصلة ماديا في العقل ، وإنما يمكن النظر إليها باعتبارها مراحل أو مستويات في تجهيز المعطيات الواردة .

وهناك دليل على أن المعطيات في البداية ، وهي في مستودع الحواس ، تشكل كل ما تدركه الحواس من معطيات تمهرا بلا توقف على الانسان من البيئية ، وهي كمية هائلة من الرسائل فعلا ، إلا أنها تدوى بسرعة ، حيث يمكن لأي عنصر من عناصر هذه المعطيات أن يتلاشى في غضون ثانية واحدة تقريبا ، ما لم يسلك سبيله قدما في النظام . وفي أى موقف بعينه يتركز اهتمام العقل على قطاع محدود من المعطيات في مستودع الحواس ، ويتحول هذا القطاع إلى مستودع مؤقت أو قصير المدى ، قدرته على الاستيعاب في غاية التحديد . وهنا يمكن لهذا القطاع أن يذوى ويتلاشى تماما في غضون حوالى خمس عشرة ثانية ، ما لم تبدأ المنطقة الوسطى الخاصة بالتجريب rehearsal buffer تمارس نشاطها (تماما كما يتذكر الانسان رقم الهاتف بترديده بينه وبين نفسه) . والمرحلة النهائية في النظام هي المستودع طويل الأمد الذى يتمتع بطاقة استيعاب لا حدود لها من حسن الحظ . ويمكن التمييز بين محتوى هذا المستودع من « الذكريات المعرفية » ، أى تسجيلات الخبرات الحياتية للفرد من ناحية ، و « الذاكرة الدلالية » ، أى المعرفة المنظمة التى تتجاوز الخبرات المختزنة من ناحية أخرى ، على الرغم مما بين المجموعتين من علاقات متبادلة لا يمكن تجاهلها . ويتركز اهتمامنا بوجه خاص على الذاكرة طويلة الأمد .

ولا زالت النظرات المتعمقة الفاحصة في تنظيم الذاكرة طويلة الأمد تخطو خطواتها الأولى . وكجهاز مادي فإن العقل غاية في التعقد ، حيث أن هناك حوالى عشرة آلاف مليون خلية عصبية في اللحاء المخي Cerebral Cortex للانسان ، ويتضاعف هذا الرقم بقدر ترابط هذه الخلايا ببعضها البعض . وربما كان من الممكن القول ، مسايرة ليانج (1978) Young ، أن كل خلية تقابل :

- ١ - جزءا صغيرا من مظهر بعينه من مظاهر التغير الجارى في العالم الخارجى .
- أو ٢ - جزءا صغيرا من تسجيل الذاكرة لتغير خارجى سابق .
- أو ٣ - جزءا صغيرا من التعليمات الخاصة بتصرف ما ، يمكن للانسان القيام به ، كالبدء مثلا في تحريك عدد قليل من الألياف في إحدى العضلات .

وذلك على الرغم من أن هذا الوصف يبسط الأمر عن عمد . وقد أمكن رسم اللحاء لبيان مواقع مختلف الحواس ومناطق الحركة ، إلا أن مثل هذا الرسم لم يتسن لسجلات الذاكرة ، كما أنه ليس هناك دليل

فسيولوجى على اختزان ذاكرة بعينها فى قطاع بعينه من المخ ، حيث تشارك أكثر من منطقة واحدة فى المخ فى اختزان الذاكرة الواحدة (Lindsey and Norman, 1977) .

٦ / ٦ دراسات الذاكرة :

لا يمكن الحصول على مفاتيح التعرف على بنية الذاكرة إلا من السلوك البشرى ، ومن الناتج اللفظى Verbal output على وجه الخصوص ؛ فالمعرفة التى يتم التعبير عنها فى السلوك والحديث والكتابة ، لا بد وأن ترتبط بشكل ما بالبنية العقلية للممثل أو المتحدث أو الكاتب . وترتيب الأفكار التى يعرض لها هذا الكتاب وعلاقتها ببعضها البعض ، على سبيل المثال ، يعكس بالضرورة أنماط معينة فى عقل المؤلفين . ولذلك ، فإن تحليل الأحاديث أو النصوص ، وكذلك تحليل بنية المعرفة العامة يقدم دليلاً على بنية الذاكرة . وقد حاول رجال علم النفس ، تجريبياً البحث عن مؤشرات فى ردود المفحوصين على الأسئلة ، كالكلمات التى تصاحب عادة إحدى الكلمات الحافظة ، أو سرعة الرد على الأسئلة من نوعية ، « هل حقاً هوب ؟ » على سبيل المثال . وما يلى من أمثلة مستقى من نصوص مثل (Rumelhart (1977 و (Loftus and Loftus (1976 و (Baddeley (1976 و (Kintsch (1977 . ومن أروع المراجعات العلمية لمجال علم النفس المعرفى من وجهة نظر تجهيز المعلومات كتاب (Lachmans (1979 وكتاب (Anderson (1980 .

فإذا قدمت نفس الكلمة لمجموعة كبيرة من الأفراد موضوع الدراسة التجريبية ، فإنه عادة ما يكون هناك اتفاق ملحوظ بينهم حول قائمة الكلمات التى تصاحب الكلمة الحافظة أو تستدعيها بشكل عفوى أو تلقائى . فالكلمات الواردة فى جدول ٦ / ١ ، على سبيل المثال ، يمكن أن ترد بكثرة فى الاستجابات

جدول ٦ / ١ الاستجابات الخاصة بكلمة فراشة BUTTERFLY

شُرْتَقَة	يَطِير	طَائِر	جَنَاح	حَشْرَة	فَرَاشَة Moth	
—	١٠	—	٢	٢	—	فراشة Moth
—	١٨	—	—	—	٤	حشرة
—	٢٤	٥٠	—	—	—	جناح
—	٣٠	—	٦	—	—	طائر
—	—	٨	—	١٠	—	يطير
—	—	—	—	٦	١٦	شُرْتَقَة

الخاصة بكلمة فراشة . كذلك يبين الجدول أعداد المناسبات التى ارتبطت فيها كل كلمة بغيرها من الكلمات فى دراسة بعينها .

ويوحى جدول التداعى أو الارتباط هذا بوجود نمط مشترك لروابط التداعى فى العقل كما هو مبين فى شكل ٦ / ٧ . وتدل الأرقام الواردة فى جدول ٦ / ١ إلى حد ما على « قوة » الترابط أو تداعى المعانى ، أى مدى تقارب ارتباط الكلمتين ببعضها البعض ، أى « الفاصل الدلالى semantic distance » بينها .

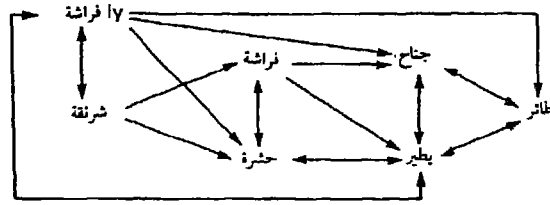

شكل ٦ / ٧ روابط التداعي

كذلك تستخدم قوة الارتباط أيضاً كمقياس « نظايب typicality ». فإذا طلب من عدد من الناس إعطاء مجموعة من الأمثلة من الطيور ، فسوف يرد ذكر الطيور المختلفة بمرات تردد مختلفة . وقد أمكن في إحدى التجارب الخروج بالترددات التالية :

١٧	النعام	٣٧٧	أبو الحناء
١٤	الأوز العراقي	٢٣٧	العصفور
١٣	ولكن الكركي	١٦١	النسر
١٢	الأوز	١٤٩	الغراب
١١	البجع	١٣٤	الكناريا
١٠	اللقطن	٨٩	الشحور

والأنواع عالية التردد هي الأنواع التي تتبادر إلى الذهن باعتبارها نماذج للطيور ، بشكل أسرع من الأنواع منخفضة التردد ، وهي أيضاً التي غالباً ما تُستدعى أو تتبادر إلى الذهن بسهولة ، استجابة للسؤال ، « أذكر اسم أحد الطيور » .

وهناك طريقة أخرى للتعرف على الفاصل الدلالي ، وهي أن يطلب من الأشخاص موضوع الدراسة ترتيب الكلمات وفقاً لما بينها من تشابه ؛ فقد طلب على سبيل المثال من المفحوصين وضع كل ثنائي محتمل ، من بين قائمة تضم ثلاثين من أسماء الثدييات ، على مدرج تشابه ما بين ١ (مطابق) و ١٠ (مختلف تمام الاختلاف) . وقد تبين في أثناء الدراسة أن هناك معيارين للتشابه كان يُنظر إليهما باعتبارهما الأكثر أهمية على الإطلاق ؛ أولهما مدى التشابه مع الانسان أو الاختلاف عنه ، وثانيهما مدى الضراوة . واعتماداً على النتائج تم التعبير عن الفاصل الدلالي بتحديد المسافات spatial النسبية .

كذلك أمكن استكشاف الفاصل الدلالي بقياس الوقت الذي يستنفده المفحوص في التحقق من عبارات من نوعية : « أهوب - صحيح أم خطأ ؟ » ونورد فيما يلي بعض النتائج ، حيث تعني L أن « التحقق من الكلمة السابقة يستنفد وقتاً أقل من وقت التحقق من ... » .

- ١ - الكناريا - طائر L حيوان L سمك .
- ٢ - ما يلي طائر - كناريا L نعام L فراشة .
- ٣ - كولي - كلب L حيوان L ثديي .
- ٤ - الكناريا - أصفر L يطير L يأكل L له خياشيم .
- ٥ - الزهرة - مقعد L بلوط .

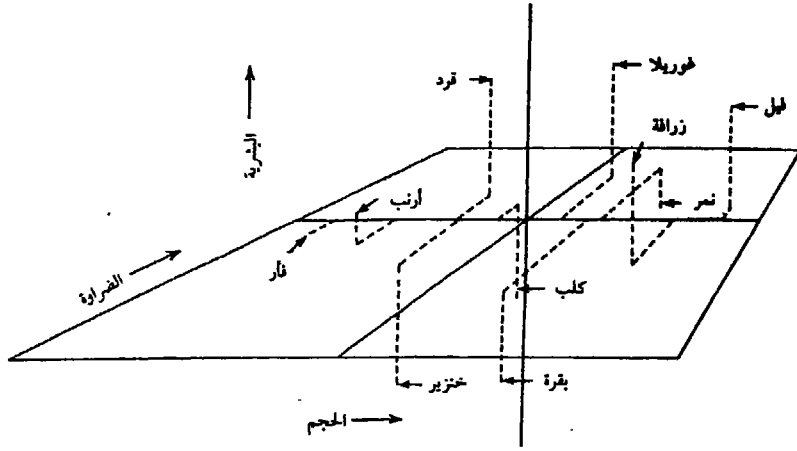

شكل ٨ / ٦ التعبير عن الفاصل الدلالي

والتفسير البسيط لمثل هذه النتائج هو التمييز بين الكائنات (كالكناريا والطائر والكلب والمقعد) والخواص (كالأصفر ويطير ويأكل) . وترتبط الكائنات ببعضها البعض هرميا في سلسلة عامة (حيوان - طائر - كناريا - نوعيات بعينها من الكناريا) وعند كل رابطة في السلسلة ترد الخواص المتصلة بهذا المستوى على وجه التحديد ، لا الخواص المألوفة للكائنات في مستوى أعلى . ويبين شكل ٩ / ٦ مثلا لشبكة هرمية مقتبسة من Collins and Quillian (1969) .

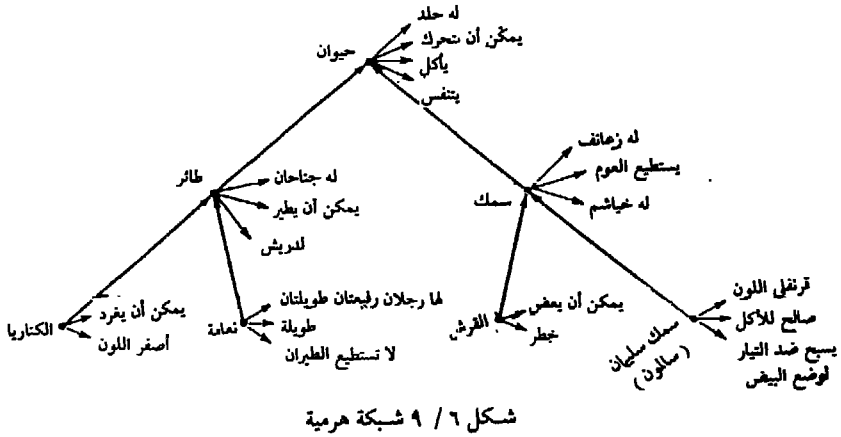

شكل ٩ / ٦ شبكة هرمية

ومن المسلم به أنه للتحقق من أن أ هو ب فإن العقل يقدّر كلا من أ وب ويتتبع سلسلة ما بينها من علاقات ، وكلما زاد طول السلسلة طال وقت الاستجابة . وهكذا تستند عبارة « الكناريا طائر » وقتا أقل مما تستند عبارة « الكناريا حيوان » ، كما تستند عبارة « الكناريا أصفر اللون » وقتا أقل مما تستند عبارة « الكناريا يأكل » ، كما تستند هذه الأخيرة وقتا أقل من عبارة « الكناريا له خياشيم » .

وتدعم بعض النتائج التجريبية نموذج كولنز وكويليان البسيط ، إلا أن هناك نتائج أخرى لا تدعم هذا النموذج . وبين المثال (٣) الذى سبق أن أوردناه أن « الكولى (*) ثديى » ، ويأتى موقع هذه العبارة هرميا بين الكلب والحيوان ، ويستند التحقق منها وقتاً أطول من العبارات الأخرى حول الكولى ، ويعزى ذلك لإفتقار المصطلح ثديى نسبياً للألفة ، أى أنه قد لا يحتمل أن يكون قريباً دلالياً من الكولى فى إحدى تجارب تداعى المعانى . أما الكناريا والنعام فيقعان على مسافة متساوية من الطائر فى النموذج الموضح فى شكل ٦ / ٩ ، إلا أن المثال (٢) يبين أن التحقق من أن النعام طائر يستند وقتاً أطول من التحقق من أن الكناريا طائر ، ذلك لأن الكناريا أكثر ألفة ، كما أنه نموذجى ويرتبط بالطائر إرتباطاً وثيقاً . وفى المثال (٥) نجد أن كلا من الزهرة والبلوط فى نفس المجال العام من المعرفة ، ويتم استكشاف ما بينهما فى بنية الذاكرة للتحقق من أن الزهرة ليست بلوط ، إلا أن الكلمتين غير المتصلتين الزهرة والمقعد قد تم تقديرهما بسرعة أكبر . ويتضح لنا مما سبق أن بنية الذاكرة أكثر تعقداً من نموذج كولنز وكويليان وخاصة :

- ١ - أن الفاصل الدلالي يتأثر بقوة التداعى كما يتأثر أيضاً بالروابط الهرمية .
 - ٢ - لسنا بحاجة لأن نسلم بأن الخاصية لا ترتبط إلا بأعلى مستوى للكائن الذى تنطبق عليه ؛ فمن الممكن ، على سبيل المثال لخاصية « له جناحان » أن ترتبط مباشرة بعدد من أسماء الطيور .
 - ٣ - لا يراعى النموذج الارتباطات المباشرة بين الخواص .
- وهناك نموذج آخر للذاكرة لا يركز على الروابط الهرمية وإنما يركز على التداعيات . فمن الممكن أن يكون لدينا على سبيل المثال مجموعات الملامح المصاحبة لمختلف المفاهيم (جدول ٦ / ٢) . وكلما دنت قمة القائمة كانت المصاحبة أقوى .

جدول ٦ / ٢ المفاهيم والسمات

الطائر	الكناريا	النعام	الفراشة
الريش	يفرد	الرقبة	الأجنحة
الأجنحة	أصفر	الأرجل الطويلة	تطير
يطير	القفص	المنقار	الزهور
اليض	الأجنحة	تجمرى	الرحيق
الأعشاش	الريش	الريش	ملونة
المنقار	المنقار	اليض	حشرة
يفرد	صغير		شرنقة

فاستجابة للسؤال ما إذا كان أ هوب تتم مقارنة مجموعات الملامح الخاصة بكل من أ وب . ومن الواضح أن الكناريا ، الذى يجمعه والطائر أربع ملامح مشتركة ، يمكن التحقق منه كطائر بشكل أسرع

(*) نوع من الكلاب اسكتلدى الأصل يستخدم فى رعى الغنم .

من التحقق من النعام . وبمقارنة الفراشة بالطائر فإننا نجد تداخلا في ملمحين ، ومن ثم فإنه يمكن أن يكون هناك شيء من الشك في البداية ، وربما كان ذلك هو السبب في طول وقت الاستجابة في المثال (٢) الذى سبق أن أوردناه .

ومن الممكن مراجعة وتطوير هذا النوع من نماذج الملامح ، وذلك بالتمييز بين الملامح « المحددة » (الجوانب الجوهرية للمعنى) واللامح الأخرى ، على أن تلعب الملامح المحددة الدور الحاسم في حالات الشك . فإذا كان « الريش » على سبيل المثال ، ملمحا محددًا للطائر ، فإنه يمكن أن يؤدي إلى إدخال الاسم واستبعاد الفراشة من فئة الطير .

وينبغي أن نؤكد هنا أن ما سبق أن ناقشناه من نماذج تعتبر من النماذج المثلثة لبنية المعرفة النظرية . وهناك ما يدعو للاعتقاد بأن هناك أيضا في العقل :

- ١ - بنية معجمية للكلمات ، مستقلة عن بنية المفاهيم على الرغم من ارتباطها بها بالضرورة .
- ٢ - مستودع الصور المرتبط بكل ذلك ، نظرا لأن البصر والصوت والرائحة عادة ما تستدعى كلا من الفكرة المقابلة واسم هذه الفكرة . وفي الجهود التجريبية التى سبقت الإشارة إليها ، فإن الحوافز التى تقدم في شكل كلمات لا بد وأن تضاهى أولا في النظام المعجمي قبل أن تحول إلى البنية الخاصة بالمفاهيم والأفكار . وقد حاولت جهود أخرى استكشاف بنية المعجم نفسه ، وذلك بأن يطلب من الناس تسمية صور الأشياء ، ثم قياس سرعة الاستجابة .

هذا ، وقد تبين أن السرعة تختلف تبعاً لمدى تردد استعمال الاسم في اللغة الدارجة ؛ فصورة الكتاب أو المقعد ، على سبيل المثال ، كانت تتم تسميتها بسرعة أكبر من تسمية صورة مزارم القرب bagpipe أو الجيروسكوب gyroscope^(*) . وهناك عامل آخر مؤثر ؛ فالجميع يستجيبون بنفس الطريقة لصورة الكتاب (« إنه كتاب ») بينما شملت الأسماء المقدمة لصورة الجيروسكوب top spinner و whirler و circumrotator machine . ومع تزايد عدم التأكد من الاسم يزداد الوقت المستنفد في تسمية الصورة ، وقد تبين أن هذا العامل لا علاقة له بتأثير تواتر استعمال الاسم . ويبدو أن الأسماء التى تتردد بكثافة ، وأسماء الصور التى يمكن التحقق منها بسهولة أسير تناولا من غيرها في المعجم .

٦ / ٧ اللغة والمنطق :

فضلا عن رجال علم النفس المعرفي ، يهتم اللغويون أيضا بالكلمات والمعاني ، ولهم نظراتهم المتممة في العلاقات الدلالية . فإذا نظرنا إلى جملة مثل : « تبين له أن قراءة مقياس الحرارة كانت عالية بشكل غير متوقع » . نجد أنه من الممكن تحليلها إلى حروف مفردة (أو أصوات إذا كانت منطوقة) وكلمات ومقاطع وعبارات . ويذهب اللغويون للتمييز بين أصغر الوحدات المعجمية lexemes ، وهى المفردات التى يمكن أن تتخذ أشكالا مختلفة ؛ فالوحدة المعجمية المعروفة عادة بـ « find » على سبيل المثال ، أحد أشكالها الأخرى « found » . أما أصغر وحدة صرفية morpheme ، فهى أصغر جزء من الكلمة له أهمية دلالية ، كما هو الحال على سبيل المثال في كل جزء من أجزاء « Un - expect - ed - ly » . أما أصغر وحدة

(*) جهاز يستخدم لحفظ توازن الطائرة أو الباهرة ، وتحديد الاتجاه .

دلالية sememe فهي الفكرة التي يتم التعبير عنها بأصغر وحدة معجمية أو أصغر وحدة صرفية ، ويمكن من حيث المبدأ التعبير عنها بلكسيم أو مورفيم آخر أو بمزيج منها ؛ فيالامكان ، على سبيل المثال ، النظر الى السيميم الذى يستند إليه « find » على أنه من الممكن التعبير عنه أيضا باللكسيم « discover » حيث ينظر إلى الكلمتين باعتبارهما مترادفتين . كذلك يمكن التعبير عن الوحدة الدلالية الدقيقة (سيميم sememe) التي يستند إليها « thermometer » «بالة قياس الحرارة temperature — measuring instrument» . ويمكن أن تبين في هذه الحالة أن للوحدة الدلالية الدقيقة sememe عددا من الملامح التي تسهم في تكوينها ، وهي « العناصر الدلالية semantic factors » .

وهناك بالنسبة لما يلي من مناقشات مرجع مناسب بوجه خاص وهو كتاب (Hutchins 1975) ، أما بالنسبة للمدخل العام للغويات فإننا نذكرى كتاب (Bolinger 1975) .

وهناك فئتان عريضتان من العلاقات الدلالية موضوع الاهتمام ؛ وتهم الأولى والتي تعرف بالرأسية paradigmatic ، بالعلاقات الدلالية بين الوحدات المعجمية lexemes ، كما هو الحال مثلا في العلاقة بين ' lift ' و ' elevator ' أو بين (أعزب) و (متزوج) أو بين (أحمر) و (أزرق) أو بين (يرتقال) و (فاكهة) . أما الثانية ، وتعرف بالنظمية أو الأفقية syntagmatic ، فتهم بالعلاقات بين الوحدات المعجمية في نفس العبارة أو المقطع أو الجملة أو النص (كما هو الحال على سبيل المثال في العلاقة بين الكلمات الواردة في الجملة الخاصة بمقياس الحرارة والتي سبق تسجيلها) .

ونبدأ بالعلاقات الرأسية حيث يحدد اللغويون معالم خمسة أنواع على الأقل :

- ١ - الترادف Synonymy : إذا كانت الوحدات المعجمية تمثل نفس الوحدة الدلالية ، وتداعياتها العقلية متباعدة بشكل ملحوظ .
- ٢ - شبه الترادف Quasi - synonymy : إذا كانت الوحدات المعجمية تتقاسم نسبة عالية من العناصر الدلالية المشتركة ، إلا أنها لا تتطابق تماما في المعنى (كما هو الحال مثلا في ' الاضاءة lighting ' و ' الانارة illumination ' ، ' المدى الزمني duration ' و ' الوقت time ') .
- ٣ - التتام Complementarity : كما هو الحال مثلا بالنسبة ' لأعزب ' و ' متزوج ' ، حيث أن هناك عنصرا دلاليا في الوحدة المعجمية لا يتوافق منطقيا مع العنصر الدلالي للوحدة المعجمية الأخرى .
- ٤ - التضاد التدرجى Scalar antonymy : إذا كانت الوحدات المعجمية تمثل وحدات دلالية تشكل عناصر مدرج قياس scale ، (كما هو الحال مثلا بالنسبة ' للأكبر ' و ' الأصغر ') .
- ٥ - التبعية Hyponomy : إذا كان معنى إحدى الوحدات المعجمية متضمنا في معنى وحدة أخرى (أى إذا كانت الوحدة الدلالية لوحدة معجمية تشكل عنصرا ضمن عناصر الوحدة الدلالية لوحدة معجمية أخرى ، كما هو الحال في ' الزهرة ' بالنسبة ' لتوليب ' ، أو ' الآلة ' بالنسبة ' لمقياس الحرارة ') .

ويمكن للتعريف المعجمي للكلمة أن يكون مرادفا ، أو مجموعة من أشباه المرادفات ، أو يأتي التعبير عنه في شكل مجموعة من العناصر :

Build : Construct

يبنى : يشيد

Mount : ascend, rise, go up

يرتفع : يصعد ، يعلو ، يرتقى

الظفر : طرف صلب يغطي اصبع اليد واصبع القدم .

Nail : hard terminal covering of finger and toe

وهناك كثير من الوحدات المعجمية التي يمكن التعبير عنها بمجموعة من العناصر الدلالية ، ويرمى بعض اللغويين لاقترار مجموعة من العناصر (الأولية) ؛ فمن الممكن ، على سبيل المثال ، وصف ' الولد ' بأنه بشر ذكر لم يبلغ الحلم ' . كذلك يمكن التعبير عن سلسلة من مصطلحات الطهي وذلك بالربط بين مجموعة صغيرة من العناصر الدلالية ' الأولية ' ، بعدة طرق مختلفة ، كما هو مبين في جدول ٦ / ٣ .

وننتقل الآن إلى دراسة العلاقات الأفقية . ولهذه الدراسة تاريخها الطويل في شكل النظم syntax والإعراب ، وأقسام الكلام . فثبات الكلام كالاسم والفعل والنعت والظرف تهتم بالعلاقات الوظيفية للكلمات في الجملة ، ولا تهتم بما بينها من علاقات دلالية إلا بشكل غير مباشر . والوظيفتان النحويتان الرئيسيتان في الجملة هما المسند إليه subject والمسند predicate . إلا أننا نجد بولنجر Bolinger يسجل « أن الجمل لا تنطق بهدف التعبير عن مسند إليه ومسند وإنما لنقل أو بث شيء ما عن الكائنات والأحداث . . . والوظائف المنطقية المتقابلة هي المشارك والحديث والعلاقة » . ففي جملة مثل ' Janet brought Mary ' نجد أن الكائنين المشاركين هما جانيت وماري ، أما الحديث فهو فعل الإحضار ، بينما العلاقات هي ' الفاعل ' بالنسبة لجانيت ، و ' من وقع عليه الفعل ' بالنسبة لماري . ومثل هذه العلاقات المنطقية بين الوحدات المعجمية في الجملة هي ما حاول اللغويون استكشافها مؤخرًا .

ويحدد بعض اللغويين ، على سبيل المثال ، معالم أربعة أنواع أساسية من الصيغ الفعلية :

- ١ - الحالة State : كما في ' الخشب جاف the wood is dry ' .
 - ٢ - العملية Process : كما في ' جف الخشب the wood dried ' .
 - ٣ - الحدث Action : كما في ' جون يجري John runs ' .
 - ٤ - الحدث + العملية : كما في ' جفف جون الخشب John dried the wood ' .
- وتتسمى الكلمات الأخرى الواردة في كل جملة من الجمل إلى فئات أفقية أو نظامية مختلفة ؛ فكلما ' Wood ' في الجملة السابقة تدخل ضمن فئة ' من وقع عليه الفعل patient ؛ وجون في الجملتين (٣) و(٤) عامل Agent . أما في ' جون خائف John is afraid ' فإن جون يعتبر المعاني Experiencer أي من عانى حالة الخوف . وفي ' جفف جون الخشب على النار John dried the wood over a fire ' النار هي الوسيلة أو الأداة ، وفي ' صنع جون منضدة John made a table ' المنضدة هي ناتج الفعل أو الحدث . والفئات أو (الحالات) التالية هي التي يشيع استعمالها في مثل هذا التحليل :

Act	الفعل
Agent	العامل
Instrument	الأداة
Recipient	المتلقى
Co - agent	العامل المشارك
Object, product	القصد ، الناتج
Beneficiary	المستفيد
Source	المصدر

Goal	الهدف
Location	المكان
Time	الزمان

وإذا نظرنا الآن في مجموع الجمل الواردة في نص ما ، فإنه يمكن أن يتبين لنا أن بها أنماط متعددة من العلاقات ؛ ففي نطاق الجمل تدخل الكلمات ضمن الفئات الأفقية ، وفيما بين الجمل ترتبط الكلمات ببعضها البعض في علاقات رأسية . هذا بالإضافة إلى أن الجمل نفسها ترتبط ببعضها البعض بالشكل الذي يكفل التسلسل المناسب للموضوع الذي يشكل محتوى النص . وكما عبر عن ذلك هتشتر Hutchins :

« فالجمل اللاحقة تعتمد على الجمل السابقة وذلك بربط الجديد بما سبق التعبير عنه . . . فالمعلومات الجديدة تمثل استطرادا للمعالجة أو المناقشة ، أو مزيدا من التفاصيل حول أحد الخيوط الدلالية . وقد أمكن تحديد معالم أنواع مختلفة من التابع أو التسلسل ، كالترتيب من العام إلى الخاص ، ومن الكل إلى الجزء ، ومن الماضي إلى الحاضر ، ومن المجرد إلى المحسوس ، ومن السبب إلى الأثر ، ومن الفعل إلى الغرض ، وهكذا . »

وقد حاول بعض الباحثين مثل دي بوجراندي (1980) de Beaugrande وضع نماذج للمعالجة النصية للموضوعات . وفيما يلي عينة لنص قام بتحليله :

' A great black and yellow V 2 rocket 46 feet long stood in a New Mexico desert. Empty, it weighed five tons. For fuel it carried eight tons of alcohol and liquid oxygen. '

ويبين شكل ٦ / ١٠ النموذج التحليلي المقترح . وتمثل وسيات السهم بعض عناصر الدلالة على العلاقة ، والبالغ عددها حوالي الأربعين ، والتي تستخدم لربط الأحداث والأفعال والمقاصد والمواقف . فالعامل 'at' على سبيل المثال يربط أحد الكائنات (« كالمصاروخ rocket ») بإحدى الصفات attributes (« كأصفر yellow ») ، أما 'qu' فتعني الكم quantity ، وتشير 'st' للحالة الراهنة لأحد الكائنات ('the rocket stands' على سبيل المثال) ، بينما تدل 'lo' على المكان location . ويرى دي بوجراندي أن استيعاب نص من جانب قارئ يتطوى على تكوين شكل من أشكال مثل هذا النموذج التحليلي في الذاكرة .

٦ / ٨ نموذج عام للمعرفة الشخصية :

بعد مراعاة مثل هذه الاعتبارات اللغوية ، وضع رجال علم النفس المعرفي بعض نماذج بنى المعرفة الشخصية ، أكثر تعقدا وأكثر اعتمادا على التأمل من تلك التي أشرنا إليها حتى الآن . ويسجل آل لاختان (1979) Lachmans عددا من الخصائص المعرفية التي ينبغي أن يشتمل عليها النموذج العام global . فيمكن الإنسان أن يسترجع وبسرعة أية حقيقة من بين عدد كبير من الحقائق . وفي تناول الشخص المتعلم ، على سبيل المثال ، حوالي ١٠٠٠٠٠ (مائة ألف) كلمة في مستودع مفرداته المنتج ، بينما يمكنه في أثناء الحديث استدعاء فكرتين والتعبير عنها في الثانية الواحدة . وينبغي أن يبين النموذج مدى كفاءة إجراء البحث والاسترجاع . وينبغي ثانيا ، للنموذج أن يسمح بالاستنتاج السريع . فإذا كانت معرفة س وص تتيح إمكانية استنتاج د ، إذن فإنه لا بد وأن يشتمل ما يتعلق بطريقة اختزان س وص وربطها

جدول ٦ / ٣ العناصر الدلالية الأولية

	Other relevant parameters			Collocates with							
	Non-fat liquid	Fat	Direct heat	Vigorous action	Long cooking time	Large amount of special substance	Kind of utensil	Special ingredients	Additional special purpose	Liquids	Solids
Cook ₃											
Boil ₁	+	-								+	+
Boil ₂	+	-								+	+
Simmer	+	-								+	+
Stew	+	-			+					+	+
Poach	+	-								-	+
Braise	+	-								-	+
Parboil	+	-								-	+
Steam	+	-								-	+
Reduce	+	-								-	+
Fry	-	+								+	-
Sauté	-	+								-	+
Pan-fry	-	+								-	+
French-fry	-	+								-	+
Deep-fry	-	+								-	+
Broil	-	+								-	+
Grill	-	+								-	+
Barbecue	-	+								-	+
Charcoal	-	+								-	+
Plank	-	+								-	+
Bake ₂	-	+								-	+
Roast	-	+								-	+
Shirr	-	+								-	+
Scallop	-	+								-	+
Brown	-	+								-	+
Burn	-	+								-	+
Toast	-	+								-	+
Rissoler	-	+								-	+
Sear	-	+								-	+
Parch	-	+								-	+
Flamber	-	+								-	+
Steam-bake	-	+								-	+
Pot-roast	-	+								-	+
Oven-poach	-	+								-	+
Pan-broil	-	+								-	+
Oven-fry	-	+								-	+

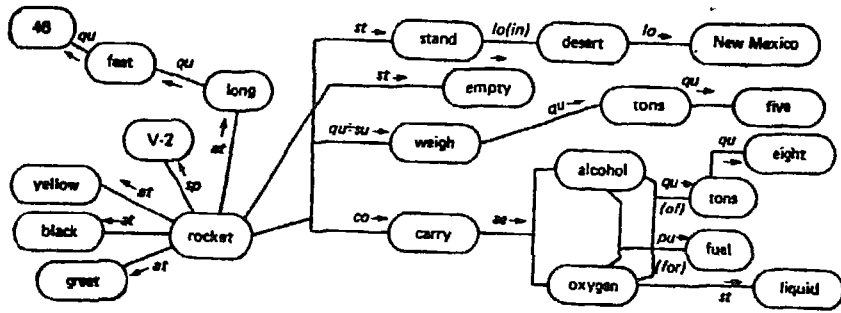

شكل ١٠ / ٦ نموذج تحليل للنص

بعضهما البعض على المعلومات الضمنية الدالة على أن د يحتل أن تكون صحيحة . كذلك ينبغي للنموذج أن يسمح أيضا بسهولة تحويل الأفكار البسيطة إلى أفكار مركبة ، وأن يوفر أيضا مقومات بعض القدرات كالتصنيف واكتشاف أوجه التشابه . وأخيرا ، ينبغي أن يسمح بالنمو العضوي ، أي نمو المعرفة باستيعاب المعلومات الخارجية وابتنتاج المعلومات الجديدة .

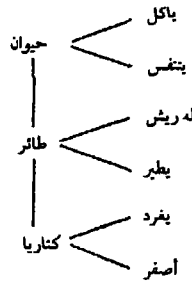

شكل ١١ / ٦ النمط الهرمي للمفاهيم

ونحاول الآن النظر في أحد النماذج العامة لبنية المعرفة ، وهو نموذج جماعة البحث LNR ، كما وصفه Lindsay and Norman (1977) . فهم يبدأون بالنمط الهرمي الذي سبق توضيحه (شكل ٦ / ١١) ، ويواصلون تسمية العلاقات المبينة بالخطوط الرابطة (القسم والخاصية) ، ثم يعبرون عن عضوية القسم بـ isa والخاصية بـ to - applies . ونجد مثلا لذلك في شكل ٦ / ١٢ .

وللتأكيد على أن كلا من البنى المعجمية والبنى الحسية ، والبنى التصورية تبدو مستقلة ، على الرغم من ارتباطها ببعضها البعض ، يعبر نموذج LNR عن المفاهيم بنقاط الالتقاء nodes الرقمة ، والتي ترتبط بالعناصر المعجمية بعلاقة « الاسم » ، كما ترتبط أيضا بالصور (شكل ٦ / ١٣) . وكذلك للتأكيد على « نموذجية » الأثر ترى الجماعة أنه من الممكن ربط كل مفهوم مألوف « بنموذج أولي prototype » كما في شكل ٦ / ١٤ . ويعني النموذج أنه بقدر ما تقترب خصائص طائر بعينه من التطابق مع خصائص النموذج الأولي ، يكون من اليسير تسميته أو تصنيفه كطائر .

ويقبل لندساي ونورمان مبدأ التمييز بين الذاكرة العرضية episodic والذاكرة الدلالية ؛ فالمفاهيم في الذاكرة الدلالية غالبا ما يكون من اليسير الوصول إليها دون بحث ظاهر أو جهد ، بينما يكون من الصعب غالبا استدعاء المعلومات العرضية . ورغم ذلك فإنها ينظران إلى الذاكرتين باعتبارهما مرتبطتين تمام

الارتباط . وشكل ٦ / ١٥ مثال لبنية المعرفة الشخصية كما يعبران عنها (وقد تم الجمع بين كل مفهوم وإسم معا في إحدى نقاط الالتقاء node لتبسيط الصورة) .

ويمثل هذا الشكل بعض المعلومات الدلالية ؛ فكل من الجعة والنيذ من المشروبات ، صنعا من الحبوب المتخمرة والفاكهة المتخمرة على التوالي ، ويمكن شراؤهما من إحدى الحانات ، كحانة لويجي ،

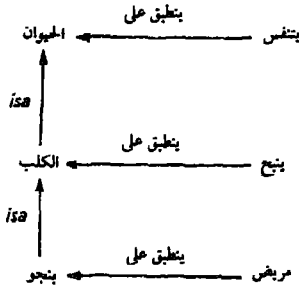

شكل ٦ / ١١ التسلسل الهرمي مع الروابط المسماة

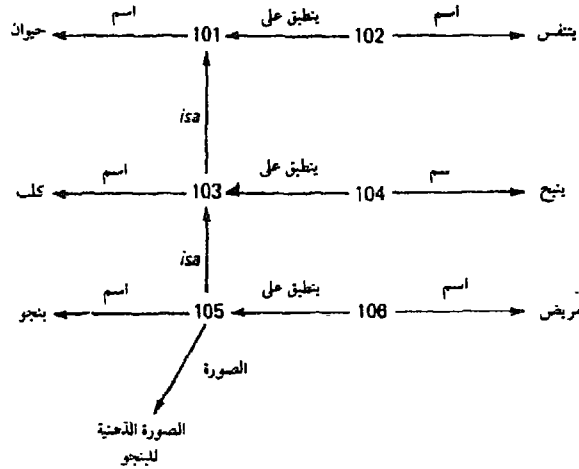

شكل ٦ / ١٣ تسلسل هرمي مع نقاط التقاء وأسماء

إلا أنه من الممكن ربط ذلك بكثير جدا من مثل هذه المعلومات . ويكمن في إطار ذلك ذكرى حادث عارض في حانة لويجي ، حيث كان كل من بوب ولويس يشربان النبيذ ، فسكبت ماري الاسباتكي على سام الذي زجج في وجهها ، وقام بلاكي (كلب آل صاحب الحانة) بعض سام . وللتعبير عن الأحداث يستخدم نموذج الـ LNR سلسلة من العلاقات المبينة في جدول ٦ / ٤ .

وهكذا يعبر لندساي ونورمان بوجه عام عن بنى المعرفة الشخصية في شكل مجموعة من نقاط التقاء المفاهيم المرتبطة فيما بينها بالعديد من العلاقات المختلفة ، وهي في حد ذاتها مفاهيم ، مثل يكون is a ، وينطبق على applies to ، وإسم name ، ونموذج prototype ، ومكان location ، ومقصد object ،

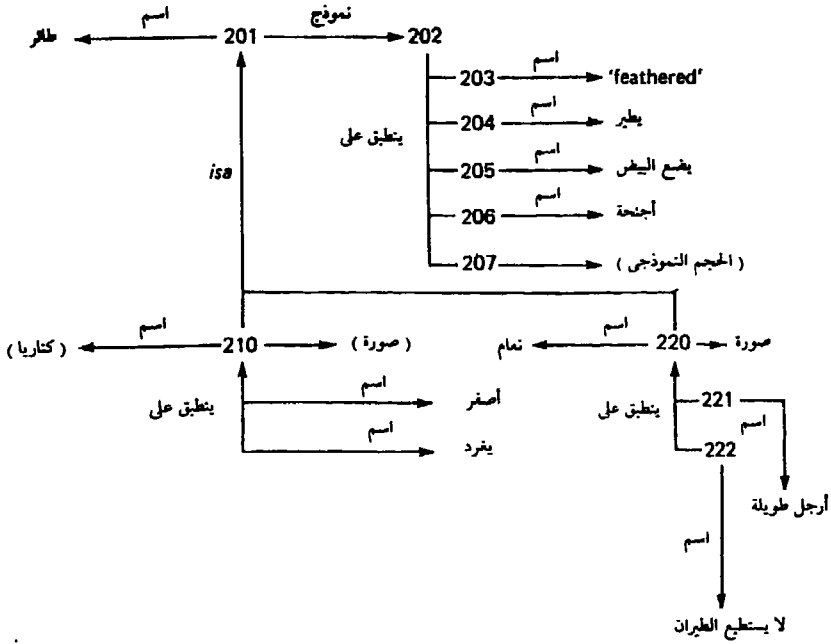

شكل ١٤ / ٦ تسلسل هرمي مع تباين أولية

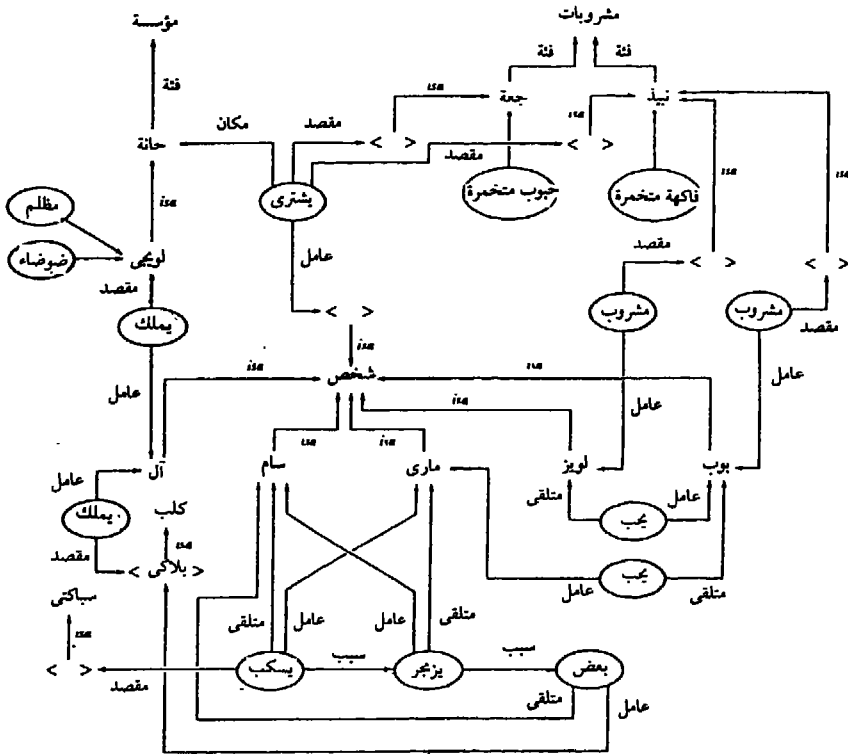

شكل ١٥ / ٦ بنية المعرفة الشخصية

وعامل agent . . . الخ . وهما بصوران نظام الذاكرة على هيئة مجموعة منظمة من المرات التي تحدث المسارات المحتملة عبر مرصد البيانات . واسترجاع المعلومات من مثل هذه الذاكرة أشبه ما يكون بالجرى في متاهة . فإذا انطلقنا من نقطة التقاء معينة نجد أمامنا العديد من البدائل المحتملة للمسارات التي يمكن أن نسلكها . ويؤدي السير في أى من هذه المسارات إلى سلسلة من تقاطعات الطرق التي يفرض كل منها إلى فكرة مختلفة . وكل تقاطع طرق جديد إنها هو أشبه ما يكون بالمتاهة الجديدة ، حيث يضم مجموعة جديدة من البدائل ، ومجموعة جديدة من المسارات التي يمكن اتباعها . ومن الممكن أساسا البدء من أى نقطة في مرصد البيانات ، والانتهاه عند أى نقطة أخرى ، إذا ما التزمنا التسلسل الصحيح للأدوار عبر متاهات متتابعة . وهكذا يتم في نظام الذاكرة تحقيق الترابط بين جميع عناصر المعلومات .

ولا يتوقف النظام عن تعديل نفسه من خلال التفاعل النشط مع بيئته . وعلى ذلك فإن إدراكنا لأحد المفاهيم يستمر في النمو والتحسين ، هذا على الرغم من أننا قد لا نصادف هذا المفهوم بشكل مباشر مرة أخرى . ومثل هذا التطور أحد الخواص الطبيعية لنوعية نظام الذاكرة الذى نقوم بدراسته . فمع تراكم المزيد من المعلومات في جميع أنحاء العالم يواصل جهاز الإدراك الخاص بنظام الذاكرة نموه وتعقده . وكتائج جانبى تلقائى لهذه البنية المتغيرة ، تتغير معرفتنا بشكل مستمر .

وللتطور المستمر للمعرفة المختزنة في نظام الذاكرة تأثيراته القوية على الطريقة التي يتم بها اكتساب المعلومات الجديدة . وهو يدل على أنه لا بد وأن يكون هناك اختلاف كبير بين الطريقة التي يتم بها ترميز الرسالة في ذاكرة الطفل ، والطريقة التي يتم بها ترميز نفس المعلومات من جانب الشخص البالغ . فبالنسبة للطفل ، فإنه عادة ما يبدأ أى مفهوم يصادفه من البداية . ولا بد من حدوث قدر كبير من التعلم في المراحل الأولية لإنشاء مرصد البيانات ؛ فالفهم لا ينمو إلا ببطء مع تراكم الخواص ، والتعرف على الأمثلة ، ونشوء العلاقات التي تشكل الفئات . وفي البداية ، لا تحظى معظم المفاهيم في الذاكرة إلا بالتحديد الجزئى ، كما أنها لا تتكامل تكاملا وثيقا مع المعلومات المختزنة الأخرى .

وفي مرحلة لاحقة في الحياة ، عندما يكون قد تراكم قدر كبير من المعلومات ، ونظم في مرصد بيانات متناكسك البنيان ، لا بد وأن يتخذ التعلم طابعا مختلفا ؛ فمن الممكن تعلم الأشياء الجديدة ، أساسا ، بالقياس إلى ما هو معروف فعلا . وتصبح المشكلة الرئيسية هى مشكلة وضع المفهوم الجديد في مكانه الصحيح في بنية الذاكرة القائمة ؛ فبمجرد تحديد العلاقة الصحيحة يتم تلقائيا ، استدعاء جميع الخبرات السابقة للاضطلاع بمهمة تفسير الأحداث الجديدة وفهمها .

وبالنسبة لهذا النوع من النماذج ، فإن نمو الفروق الفردية والنظم المتفرقة في خصائصها idiosyncratic ، ينبغى أن يكون القاعدة لا الاستثناء . فالفهم ينشأ من خلال الربط بين الدليل الخارجى والعمليات الداخلية التي تعالج المعلومات الواردة وتعيد تنظيمها . ولا يمكن لذاكرتين مستقلتين أن تسلكا نفس مسار التطور على وجه التحديد ، إلا إذا قدر لهما تلقى نفس المدخلات في نفس الترتيب ، واستخدام نفس الاجراءات في تنظيم هذه المدخلات . وعلى ذلك فإنه من المستبعد تماما أن يتكون لدى شخصين ، وعلى وجه التحديد ، نفس البنية المعرفية للتعبير عن العالم الذى تُمرسا بخبراته .

الحدث نفسه ، وعادة ما يوصف الحدث في الجملة بفعل :	الفعل
<u>عُض</u> الغطاس بواسطة <u>سُمك</u> القرش	
الفاعل الذي تسبب في حدوث الفعل :	العامل
<u>عُض</u> الغطاس بواسطة <u>سُمك</u> القرش	
الشرط المنطقي الذي يربط بين حدثين :	الشرط
لا يكون <u>سُمك</u> القرش خطرا <u>إلا</u> إذا كان جائعا . أخفقت لندا في الاختبار <u>لأنها</u> تنام دائما في المحاضرات .	
الشيء أو الأداة التي تسيب في الحدث أو نفذته :	الوسيلة
هدمت <u>الرياح</u> المنزل	
الموقع الذي يقع فيه الحدث . وغالبا ما يكون هناك مكانان أولهما في بداية الحدث والثاني في نهايته . ويعرف هذان بمكان البدء from ومكان الانتهاء to :	المكان
سافروا <u>من</u> القاهرة إلى بغداد . انتقلوا من الجامعة إلى الشاطئ .	
الشيء الذي يتأثر بالفعل .	الهدف
هدمت <u>الرياح</u> المنزل .	
الشخص الذي يتلقى أثر الفعل :	المتلقى
ألقى المدرس الغاضب بالطباشير في وجه <u>التلميذ</u> .	
التوقيت الذي يقع فيه الحدث :	الوقت
كان <u>الموج</u> عاليا <u>بالأمس</u> .	
يستعمل أساسا للعبارات غير الصحيحة :	الحقيقة
لم يكن هناك داع لارتداء حلل خاصة .	

٦ / ٩ التعبير عن المعرفة في الذكاء الاصطناعي :

لا تهتم بحوث الذكاء الاصطناعي ، رغم علاقتها بعلم النفس المعرفي ، اهتماما مباشرا بنماذج العقل البشري ، وإنما تهتم بتصميم نظم الحاسبات الالكترونية التي يمكن أن تتصرف « بذكاء » . ومن الممكن إلقاء نظرة فاحصة على طبيعة العقل ، بدراسة طريقة عمل برامج الحاسبات الالكترونية ، إلا أن هدف بحوث الذكاء الاصطناعي عادة ما يكون تحقيق السلوك « الذكي » بصرف النظر عما إذا كانت السبل المتبعة في الحاسب الالكتروني هي نفسها المتبعة في العقل البشري أم لا .

وتهدف بحوث الذكاء الاصطناعي لوضع نظم للحاسبات الالكترونية قادرة على القيام بمهام مثل لعب الشطرنج ، والخروج باستنتاجات منطقية ، وتحليل الصيغ اللغوية ، وتشخيص الأزمات ، والتعلم

من الخبرة ، والتخطيط . وعندما ننظر في قيام البشر بمثل هذه الأعمال فإننا نربط أفعالهم الذكية ، بمعرفتهم ؛ فمعرفة التحركات والاستراتيجيات لا غنى عنها في لعب الشطرنج ، كما أننا ينبغي أن نكون على دراية ببنية اللغة لكي نحللها ، كما أن المرء ينبغي أن يكون خبيراً ليقدّم التشخيص الناجح . وتبعاً لذلك ، فقد شملت بحوث الذكاء الاصطناعي بعض الجهود المتعلقة بالتعبير عن المعرفة المناسبة ، والتي يمكن استخدامها في برنامج لإنتاج سلوك (ذكي) . وسوف نعرض في هذا القسم لبعض خطط التعبير عن المعرفة ، والتي استخدمت فعلاً ، ومصادرنا الأساسية هي *Handbook of Artificial Intelligence* الذي قام بتحريره بار ورفاقه (Barr et al. (1981 / 1982) ، وبعض النصوص حول نفس الموضوع لكل من ريتش (1983) ووينستون (1984) .

والمعرفة العامة ، كما سبق أن أشرنا ، تتسم بالتنوع وتعدد طرق تنظيمها . ولكن أي أنواع المعلومات حرصت بحوث الذكاء الاصطناعي على التعبير عنها ؟ فالفتات التي عادة ما نصادفها هي :

- ١ - المدركات الحسية أو الأشياء objects ، بما في ذلك أو أقسام هذه الأشياء ، وخواصها .
- ٢ - الأحداث والأفعال .
- ٣ - الأداء والإجراءات .
- ٤ - ما وراء المعرفة Meta-knowledge ، أي المعلومات المتعلقة بمجال وبنية المعرفة المحددة التي يتم التعبير عنها في النظام .

ويتم اختزان المعلومات في نظام الذكاء الاصطناعي ، لكي تستخدم بواسطة برنامج للحاسب الإلكتروني ، وأهم أنواع الاستخدام هي :

- ١ - اكتساب المعرفة الجديدة (التعلم) .
- ٢ - استرجاع المعرفة من المستودع .
- ٣ - الاستدلال (الاستنتاج) من المعرفة المخزنة فعلاً ، على معرفة أخرى يمكن استنتاجها منطقياً .

ويرى بعض الباحثين (Schank, 1975; Wilks, 1972) أن هذه الأنشطة يمكن أن تصبح أيسر إذا ما تم التعبير عن المعرفة على أساس مجموعة محدودة من المفاهيم « الأولية » ، شبيهة بتلك التي ذكرناها في القسم الذي نعرضنا فيه لعلم اللغة . هذا في الوقت الذي تقبل فيه أنشطة أخرى المفاهيم التي يشيع استعمالها في المجال الموضوعي الذي يتم التعبير عنه ، ولكن باستعمال مجموعة مقننة من روابط ما بينها من علاقات .

وكثيراً ما تستخدم الشبكات الدلالية (شكل ٦ / ١٦) التي تشبه تلك المستخدمة في بنى المعرفة الشخصية ، والتي اقترحها لندساي ونورمان ، وذلك للتعبير عن المدركات الحسية وخواصها ، والأفعال ، وما بين هذه الأنواع من المفاهيم من علاقات (Findler, 1979) .

وتقدم بنى « التبعية الموضوعية Conceptual dependency » التي وضعها شانك Schank سبيلاً للتعبير عما بين مكونات الفعل أو عناصره من علاقات . وتستخدم مجموعة من الأفعال الأولية ، المبنية في شكل ٦ / ١٧ ، والتي يتم بواسطتها التعبير عن أفعال بعينها . فمن الممكن على سبيل المثال التعبير عن (يعطى مندوب المبيعات الطرد للعميل » على النحو التالي :

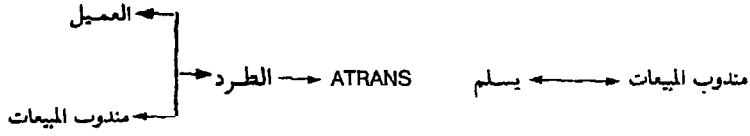

ويجمع شانك وأبلسون (1977) Schank and Abelson التبعيات الموضوعية في شكل « مخططات الأدوار scripts » وهي عبارة عن صيغ موحدة الشكل تدل على تتابعات الأحداث التي لا يمكن أن يخرج عنها موقف بعينه . فمخطط الأدوار الخاص بالمطعم ، على سبيل المثال ، والذي يتم الاستشهاد به بكثافة ، يعبر عن التسلسل المعتاد للأحداث أو الوقائع التي تتم في زيارة المطعم (شكل ٦ / ١٨) .

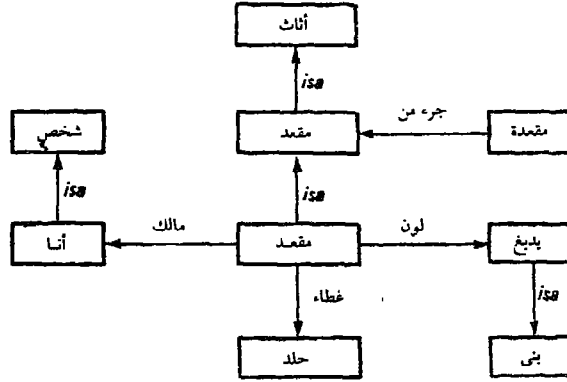

شكل ٦ / ١٦ شبكة دلالية

وقتل مخططات الأدوار أحد طرق التنظيم التي تجمع معا مجموعة من المفاهيم بطريقة منظمة . والتنظيم الشائع من هذا النوع هو ما يعرف ' بالاطار ' frame (Minsky, 1975) . وقد استخدم هذا الإطار ، على سبيل المثال ، كما في شكل ٦ / ١٩ .

كذلك يمكن التعبير عن المعلومات في نظم الذكاء الاصطناعي في شكل « قواعد إنتاج production rules » ، يمكن بواسطتها التعبير عن العلاقة بين البرهان والنتيجة . وهناك ، على سبيل المثال ، في نظام التشخيص الطبي ، مايسين MYCIN الكثير من القواعد من نوعية :

« إذا كانت بقعة stain الكائن gram - positive

و

مورفولوجيا الكائن خلية مكورة coccus ،

و

والكائن ينمو في كتل أو تجمعات Clumps ،

إذن ، فمن المحتمل بنسبة ٧٠٪ أن يكون الكائن مكور عنقودي staphylococcus » .

وقد ناقش دافيز وبيوشانان (1977) Davis and Buchanan ما وراء المعرفة meta - knowledge . وهذه هي المعرفة التي يضمها النظام حول البنية أو النمط الذي يتفق مع ما يشتمل عليه النظام من معلومات محددة . ومن الممكن النظر إلى كل من الأفعال الأولية لشانك Schank ، وأطر منسكى Minsky ، باعتبارها

ATRANS	Transfer of an abstract relationship (e.g. give)
PTRANS	Transfer of the physical location of an object (e.g. go)
PROPEL	Application of physical force to an object (e.g. push)
MOVE	Movement of a body part by its owner (e.g. kick)
GRASP	Grasping of an object by an actor (e.g. throw)
INGEST	Ingesting of an object by an animal (e.g. eat)
EXPEL	Expulsion of something from the body of an animal (e.g. cry)
MTRANS	Transfer of mental information (e.g. tell)
MBUILD	Building new information out of old (e.g. decide)
SPEAK	Producing of sounds (e.g. say)
ATTEND	Focusing of a sense organ towards a stimulus (e.g. listen)

شكل ٦ / ١٧ الأفعال الأولية

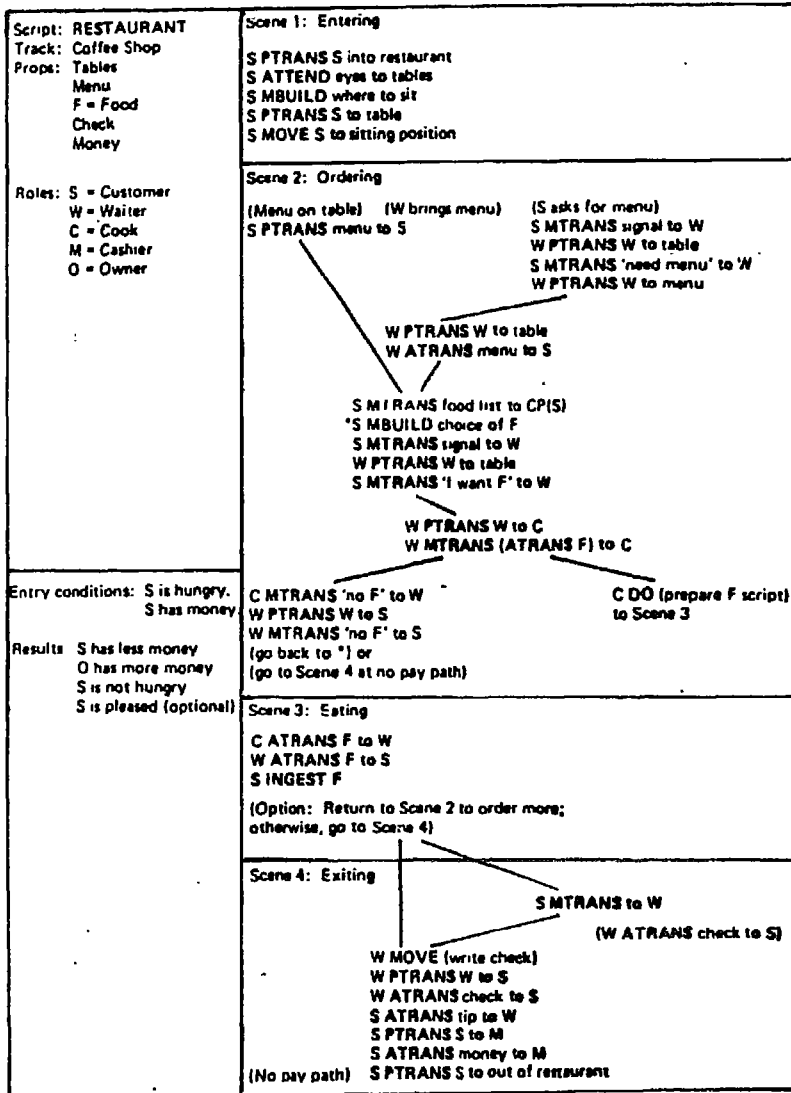

شكل ٦ / ١٨ غطط الأدوار عند زيارة المطعم

يتم تجهيز إطار لكل مصطلح في سؤال المستفيد .
ويتم شغل خانات الاطار أثناء التجهيز .

رقم المصطلح

اسم المصطلح

الفئة الدلالية

رقم التصنيف

شبكة الترادف

موقع المدخلات

الفئات المرتبطة (وهذه تختلف تبعا لفئة المصطلح)

شكل ٦ / ١٩ إطار في PLEXUS

تقدم بنى عامة تدخل في إطارها المعرفة المخصصة ، ويستخدم دافيز وبوشانان الإطار (أو ' المخطط ') في الواقع ، كمثال لبنية أو نسق يعبر عن ما وراء المعرفة المتعلقة بالمدرجات الحسية . وغالبا ما تميل قواعد الانتاج في أى مجال موضوعي بعينه لأن تتخذ خصائص مشتركة ، ذلك لأن هناك عادة أنماط معينة للاستدلال في أى موضوع . ومن الممكن ضم مجموعة القواعد المتشابهة معا بواسطة « نموذج قاعدة rule model » يمثل بنيتها النموذجية . هذا ومن الممكن أن يكون هناك على مستوى أعلى « ما وراء القواعد meta - rules » والتي تجسد الاستراتيجيات العامة لاستعمال القاعدة . وكمثال من نظام للذكاء الاصطناعي للقرارات الاستشارية يقتبس دافيز وبوشانان :

« إذا كنت تحاول تحديد أفضل أسهم للاستثمار ،

و

سنُ العميل يتجاوز الستين ،

و

هناك قواعد تتعلق بالاستثمار الآمن

و

هناك قواعد تتعلق بالاستثمار المحفوف بالمخاطر أو المنطوى على مضاربة

إذن فهناك احتمال بنسبة ٨٠ ٪ للافادة من القواعد الآمنة لا قواعد المضاربة » .

هذا وتحرص الأقسام القليلة الأخيرة من هذا الفصل على عرض بعض وجهات النظر المستعارة من مجالات علم النفس المعرفي ، وعلم اللغة ، والذكاء الاصطناعي ، والتي يمكن أن تكون صالحة لفهمنا لعملية الاسترجاع ، وفي وضع نظم للاسترجاع أكثر فعالية . ونستأنف الآن مناقشة أكثر تركيزا لمشكلات الاسترجاع .

٦ / ١٠ الرغبة في المعلومات والإعراب عنها :

ليست هناك إجابة جاهزة للسؤال عن كيف يمكن التعبير عن الرغبة في المعلومات في العقل البشرى . فالقضية في أعرض خطوطها ، وكما سبق أن رأينا ، أنه يمكن لبنية المعرفة الشخصية أن تتكون

من عدد من العناصر المرتبطة ببعضها البعض بمختلف العلاقات . وكذلك الحال أيضا بالنسبة للرغبة في المعلومات ، في أعرض خطوطها ، حيث يمكن أن تتكون من فجوة ما ، محسوسة في بنية المعرفة ، أى إدراك غياب عناصر أو علاقات ، أو كليهما ، أو إدراك غموض أو التباس ما في نمط العناصر والعلاقات . ويمكن للحصول على المعلومات أن يسد الفجوة ، أو يؤدي إلى نوع من إعادة التنظيم للنمط . ولكن قبل الحصول على المعلومات ، كيف يمكن للمستعلم أن يعبر عن الفجوة التي أحس بها ؟ ومن الواضح أن هذا التعبير لا يتم بتحديد ما يمكن أن يسد هذه الفجوة تماما في النهاية . وأقصى ما يمكن أن يكون هناك مجرد بيان بأنواع العناصر أو العلاقات أو كليهما معا ، والتي يبدو للمستعلم أنها يمكن أن تكون مرشحة لسد الفجوة .

ولننظر في حاجة أحس بها شخص ما لمعرفة « درجة غليان الزيتق » . فالبحث ينطوى على التحقق من إحدى الرسائل ، أو مجموعة الرسائل المحتملة ، ثم تتبع المعلومات التي تسد الفجوة في إطار هذه المجموعة . ويمكن تصوير بنى المعرفة الخاصة بالمستعلم ، والخاصة بمجموعة الرسائل في شكل تكوينات مرتبة بطريقة معقدة أو متشابكة jigsaws ، ويكل تكوين مساحات متقاربة موسومة بدرجة الغليان (BP) والزيتق (Hg) ، أما الأخيرة ففيها مساحة رابطة عليها البيانات الرقمية المناسبة (شكل ٦ / ٢٠) . وغالبا ما تكون التكوينات المحيطة بكل من BP و Hg مختلفة بالتأكيد في كل من المستعلم والرسالة المصدرية .

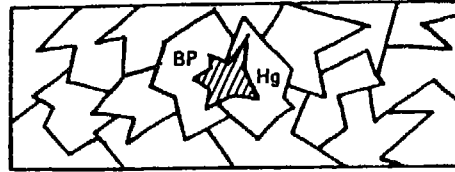

شكل ٦ / ٢٠ فجوة في بنية المعرفة (١)

ولننظر الآن في الحاجة إلى معرفة « أعلى درجة انصهار لأي مادة معروفة » . ونورد فيما يلي اقتباسا تم تحريره من عملية بحث تم التعبير عنه لفظيا (Carlson, 1961) .

سوف أبدأ أولا بالفهرس البطاقي تحت المصطلح « درجة الغليان » . وهنا نجد نشرة عن درجات غليان العناصر الكيميائية . سوف أراجعها . وأعلى رقم هنا خاص بالكربون وهو ٣٧٠٠ درجة مئوية . إلا أن العنصر في غاية التخصيص . سوف اختر كتاب الحقائق المتخصص في الكيمياء هذا . أمامنا هنا جدول عنوانه « درجات الحرارة الخاصة بالانصهار والغليان » ، ويشتمل على عمود بدرجات حرارة الانصهار fusion فهل هذه هي نفس درجة الانصهار melting ؟ فأعلى الدرجات هنا في الجدول هي درجة الزجاج ١١٠٠ درجة مئوية ، ومن ثم فإن هذا لا يصلح . سوف أراجع مداخل الكشاف تحت « درجة الانصهار » : وتشمل هذه المداخل المركبات العضوية والسباتك . لاشيء إذن في تلك الجداول . هنا في الكشاف ورد ذكر الخزف Ceramics ؛ فالخزف يستخدم بالطبع في مقدمة مخروط مركبات الفضاء ؛ فقد اطلعت على مقالة حديثة حول إعادة دخول المركبة للغلاف الجوي ، حيث

ترتفع درجة حرارة مقدمة المخروط فهل كانت ٧٠٠٠ درجة؟ وفي جدول الخزف نجد أن أعلى درجة هي تلك الخاصة بكربون هافنيوم hafnium carbon وقدرها ٤١٦٠ درجة مئوية . سوف أبحث في الكشاف عن ' مقدمة المخروط ' ————— لم يخالفنى الحظ . إذن هنا مادة ذات درجة انصهار عالية ، ولكن هل هي أعلى درجة؟

وهنا نرى بحثا عن رسائل مصدرية فضلا عن التجول الحر browsing . لالقاء نظرة فاحصة على المعرفة العامة المتصلة بالمواد ذات درجات الانصهار العالية . ويطفئ أحد التداعيات الداخلية على السطح . وهو الخزف في مقدمة المخروط ، وتعاد صياغة الرغبة في المعلومات ، إلا أن الالتباس لا يزال كما هو . وفجوة المعلومات هنا أكبر ؛ فمعرفة المواد بوجه عام غير منظمة تنظيميا جيدا في عقل الباحث عن المعلومات (شكل ٦ / ٢١) .

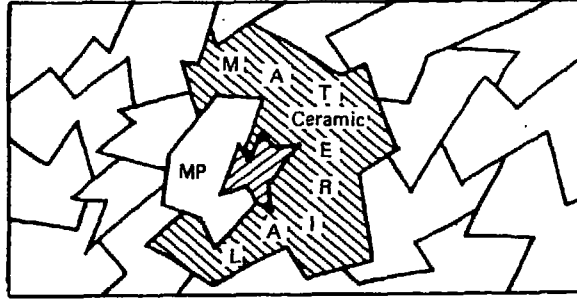

شكل ٦ / ٢١ فجوة في بنية المعرفة (٢)

ولنحاول الآن النظر الى الرغبة في المعلومات التي نوقشت في هذا القسم ؛ « كيف يمكن الإعراب أو التعبير عن الرغبة في المعلومات ؟ » دعنا نسلم بأن المستعلم على دراية بنظم المعلومات ، والتكشيف الموضوعي ، وصيغ البحث ، والاسترجاع ، والاستعمال العام للوسائط المخصصة للرسائل والاستفسارات . إذاً فالجانب الأيسر من شكل ٦ / ٢٢ جزء من بنية معرفته الشخصية .

إلا أن المساحة الكلية للتكوين المتشابك jigsaw والممتدة إلى أعلى وإلى أيمن هذا الجزء تمثل فجوة في المعلومات ، تكوينها بالنسبة له أبعد ما يكون عن التحديد . ولكي يبدأ البحث ، فإنه يتعين على المستعلم أن يعرف شيئا عن بنى علم النفس ، واللغويات ، ونظم الحاسبات الالكترونية . . . الخ . وقصارى القول ، فإنه يبدو أنه لا يمكن التعبير عن الرغبة في المعلومات إلا على أساس سياقها المعروف في بنية المعرفة . وأقرب البنى إلى المستعلم هي بنية معلوماته هو ، ويمكن لهذه أن تكون مماثلة لبنية المصدر المحتمل للمعلومات . إلا أنه في حالة ما إذا كانت الرغبة في المعلومات ، على حافة بنية معرفة المستعلم ، إذا صح هذا التفسير ، فإنه قد يتحتم عليه البحث عن مصادر ذات بنى مختلفة تمام الاختلاف . وعليه حيثئذ أن يتعلم كيف يحدد السياقات المحتملة في تلك البنى . والمشكلة بالنسبة لوسيمة الرسالة ، هي مشكلة التعبير عن البنية والسياق ، بالإضافة إلى محتوى رسائل بعينها من المعلومات المحددة .

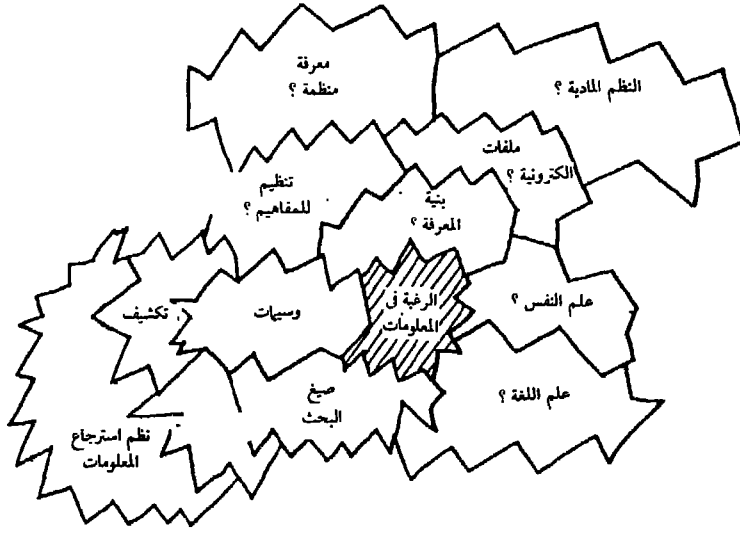

شكل ٦ / ٢٢ سياق إحدى رغبات الحصول على المعلومات

٦ / ١١ أصل التسميات :

سبق أن أشرنا إلى أن المهمة العملية لتداول المعلومات ، هي كيف يمكن تنظيم التسميات بحيث تحقق الربط الفعال بين بنى المعرفة الشخصية والمعرفة العامة . والمشكلة الأساسية هي مشكلة تسميات الرسائل ، وما بعد الرسائل meta - messages ، إلا أنه من المفيد أن نبدأ أولاً بالنظر في تسميات المصادر والقنوات والمتلقين .

وتسمية الشخص أو وسيمته سواء كان مصدراً أو متلقياً ، عادة ما تكون دوراً اجتماعياً . ونقصد بهذا أنه فيما يتعلق بتداول المعلومات عادة ما تكون السمة المناسبة للشخص هي الدور الاجتماعي الذي يضطلع به ؛ ووظيفته ، أو موقعه في البنية التنظيمية ، أو عضويته في إحدى جماعات النشاط . وعادة ما « تنشأ » أسماء مثل هذه الأدوار ، والتي تستخدم كتسميات ، بشكل تلقائي في الاتصالات الاجتماعية ، ولا يتم تحديدها على وجه التخصيص من جانب العاملين في تداول المعلومات . وفي المراحل المبكرة لوجوده يمكن لمجال الاسم أن يكون مفتقراً للوضوح ؛ فمن ، على وجه التحديد ، مثلاً ، يمكن تسميتهم « بعلماء المعلومات » ؟ وبعد فترة لاحقة من الوضوح والاستقرار يمكن أن تبدأ الأدوار في التغير والتنوع ، بحيث يمكن لتسمية قديمة ومازالت تستعمل ، ولتكن « مهندس » مثلاً ، أن تصبح غير دالة على مجموعة متجانسة ومحددة من البشر . ولهذا ، فإنه يوجد دائماً نوع ما من الافتقار إلى الدقة في تسمية المصادر والمتلقين .

وربما كان هذا الغموض أشد بالنسبة لتسمية القنوات . فمن التسميات النموذجية للقنوات أسماء المطبوعات الدورية ، وأسماء الناشرين المتخصصين ، والمؤسسات التي تضطلع بدور ما في تداول المعلومات ، وخدمات التكثيف . وغالباً ما تكون مثل هذه الأسماء متصلة بالدور الذي وضعت التسمية فعلاً في الاعتبار ؛ فهناك على سبيل المثال دوريات ، وناشرون ، ومؤسسات ، وكشافات ، وكلها وردت

كلمة « فلسفة » في عناوينها ، إلا أن مجال القناة قد يتبين لنا أنه يفتقر إلى التحديد المناسب من جانب اسمها (أنظر على سبيل المثال في المحتوى الفيزيائي والكيميائي لمجلة *The Philosophical Magazine*) .

وقد يبدو لأول وهلة أن تسميات الرسائل لا يمكن أن تعانى من هذا الافتقار إلى الدقة ؛ فالمؤلف يعطى عنوانا لرسالته ، أو يعطيها المكشوف رأس موضوع ، وهذه تسمية فردية ، وليست نموًا لغويًا تلقائيًا ، وقد لا يكون هناك من سبب يحول دون تسميتها بوضوح لمحتوى الرسالة . إلا أنه لا يزال هناك عنصر اجتماعي قوى ؛ فالكلمات المستخدمة في عنوانه أو في تكشيف رسالة ما عادة ما تكون مأخوذة من رصيد عام ، وقد لا تقابل ، بشكل مناسب ، محتوى الرسالة .

ولاستكشاف هذا الاحتمال ، دعنا ننظر في كيف يمكن لبعض تسميات الرسائل أن تنشأ . فإذا نظرنا إلى وثيقة تشتمل على معلومات مناسبة لمشكلة مستعلم بعينه ، ولنفترض أن هذه الوثيقة نشرت في الوقت t_1 . ومن الممكن أن يكون المؤلف S قد اختار العنوان T كتسمية ، لكي يعبر عن تصوره لموضوع الوثيقة . ويتصل هذا التصور بالشكل الذي كانت عليه بنية معرفته $K(S)$ في الوقت t_1 . وفي وقت لاحق t_2 ، يتم تجهيز الوثيقة لإحدى المكتبات أو إحدى الوراقيات أو أى نظام آخر لاسترجاع المعلومات . ويحاول المكشوف C تقدير ما تدور حوله الوثيقة ، ويمكن أن يصوغ ناتج هذا التقدير بناء على تسمية $D(M)$ مستقاة من أحد الجداول المقننة لمصطلحات التكشيف . ويمكن للمكشوف أن يكون متأثرًا بالعنوان T ، إلا أن الصورة التي يترجم بها عن الوثيقة تتوقف بالتأكيد على الشكل الذي كانت عليه بنية معرفته $K(C)$ في الوقت t_2 ، كما أنه لا يستطيع تجاوز حدود بنية المعرفة $K(W)$ التي يجسدها جدول التكشيف ، وربما كان قد تم وضع هذا الجدول لأول مرة في وقت سابق t_0 .

وللمستعلم R في وقت لاحق t_3 تصور لمشكلته يتصل ببنية المعرفة $K(R)$ ، إلا أنه يتعين عليه صياغة تسمية $D(Q)$ لاستفساره على أساس بنية المعرفة التي بنى عليها جدول التكشيف $K(W)$. ويصور شكل $٦ / ٢٣$ نمط التفاعل الكامل في مثل هذا الموقف .

وهكذا ، تنشأ التسميات التي يقع عليها الاختيار من التفاعلات التي تتم بين أربع بنى للمعرفة ، بين أربعة أفراد مختلفين ، وفي ظروف زمنية مختلفة . وحتى إذا افترضنا أن كلا من S و C و R وكذلك واضع جدول التكشيف ، قد تخرجوا جميعا في نفس الموضوع ، وفي نفس الكلية ، وفي نفس اليوم ، فإن خبراتهم اللاحقة سوف تؤدي إلى اختلاف بنيتهم المعرفية . أضف إلى ذلك أن البنية العامة للموضوع نفسه والتي تحظى بالقبول بوجه عام ، سوف تتغير بشكل مطرد خلال المدة من t_0 إلى t_3 ، ومن ثم فإنه حتى وإن حدث أن كان كل من C و R يقفان على أحدث التطورات ، فإن الظرفين الزميين المعنيين (t_2 و t_3) مختلفان . ولكل هذه الأسباب فإن الاحتمال المؤكد هو عدم تطابق $D(Q)$ و $D(M)$ حتى وإن كانت الوثيقة مناسبة للاستفسار (أما الاحتمال الآخر فهو إمكان التطابق حتى وإن كانت الوثيقة غير مناسبة) .

٦ / ١٢ معايير تسمية الرسائل :

هناك طريقتان أساسيتان لصياغة تسميات أو وسيمات الرسائل . وعادة ما يتم التمييز في ممارسة التكشيف بين المصطلحات « المشتقة *derived* » والمصطلحات « المعينة *assigned* » . وتعرف المصطلحات الكشفية المقتبسة مباشرة من نصوص الرسائل بالمصطلحات « المشتقة » ، أما تلك التي يتم اختيارها من

أحد الجداول المقنتنة باعتبارها تمثل محتوى الرسالة فتعرف بالمصطلحات « المعينة » . ويتصل هذا التمييز إتصالا وثيقا بالطريقتين الأساسيتين اللتين تتناولهما هنا ، وإن لم يكن هناك تطابق تام .

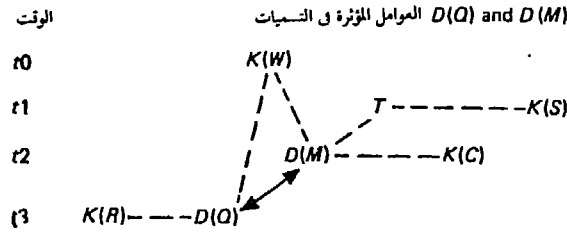

شكل ٦ / ٢٣ مظاهر التفاعل بين بنى المعرفة

وتبدأ الطريقة المناظرة للمصطلحات الكشفية « المعينة » من الموقف الذى سبق أن عارضناه ، وهو أنه لا يمكن للمتلقى المحتمل أن يعبر عن رغبته في المعلومات إلا على أساس سياق هذه الرغبة المعروف في بنيته المعرفية $K(R)$. ويرتب على ذلك أن تأتى تسمية استفساره $D(Q)$ بمصطلحات مماثلة . ثم تتم مضاهاة هذا الاستفسار $D(Q)$ مقابل $\Sigma D(M)$ في عملية الاسترجاع ، وقد يبدو أنه من الممكن تيسير الاسترجاع ، إذا كانت $\Sigma D(M)$ تحاول أن تعكس $\Sigma K(R)$ ، أى إذا كان التكشيف متفقا تمام الاتفاق واحتياجات مجموعات بعينها من المستفيدين المحتملين من المعلومات .

وقد سبق لنا أن أشرنا إلى أن « معنى » تسمية الرسالة هو بيان من جانب المصدر أو مسئول القناة ، لما يعتقد أنه المكان الصحيح للرسالة في مجموعة منظمة قائمة من مثل هذه التسميات ، أى أن $D(M)$ يتم تعيينها في سياق $\Sigma D(M)$ التى يمكن التعبير عن بنيتها الدلالية ببنية الجدول $K(W)$.

إلا أن الموقف بالنسبة لأحد المتعاملين مع القناة كالمكشف مثلا عادة ما يكون أكثر تعقدا . فهناك أولا إدراكه الخاص !^١ تتناوله الرسالة $I(C) \rightarrow M(S)$ ، حيث $I(C)$ هو محتوى الرسالة المصدرية من المعلومات كما أدركها المتعامل مع القناة . وهناك ، ثانيا تصوره الخاص لبنى المعرفة الخاصة بالمتلقين المحتملين ، التى أسميناها $\Sigma K(R)$. ثم هناك ثالثا البنية الخاصة بالمجموعة المنظمة من التسميات أو الوسيات (الجدول) التى يستخدمها $\Sigma D(M)$ أو $K(W)$. وبذلك يمكن للمكشف أن يسأل نفسه ' كم أو ما هى جوانب $I(C)$ التى تناسب $\Sigma K(R)$ ، وكيف يمكننى التعبير عن هذه الجوانب في إطار سياق $\Sigma D(M)$ ؟ ' ويحاول المكشف في مثل هذه الحالة تحقيق أقصى درجات الدقة في تعيين تسميات الرسائل وذلك :

١ - بدراسة المتلقين المحتملين (احتياجات المستفيدين) وذلك لكى يرفع من مستوى تصوره لـ $\Sigma K(R)$.

٢ - استعمال جدول تكشيف تضاهى بنيته $K(W)$ ببنية $\Sigma K(R)$. ويمكن في الظروف المثالية أن يصوغ بنيته المعرفية $K(C)$ بحيث تضاهى $\Sigma K(R)$ ، وبذلك يفكر بنفس الطريقة التى يفكر بها المستفيد من ناتج جهده . وإذا ما سلك هذا الدرب ، فإن كل تسمية لأى رسالة بعينها يمكن أن تختلف ، تبعا لنظرة كل مكشف بعينه لمحتواها من المعلومات وتبعا للمستفيد المحتمل .

أما الطريقة الأخرى ، والمتصلة بالمدخل الكشفية « المشتقة » فإنها تستند إلى الرأى القائل بأن بناء

الجدول والتكشيف ، والاسترجاع ، بوجه عام ، يتم في أوقات مختلفة ، ومن ثم فإنه لا يمكن لـ $K(W)$ في الوقت t_0 ، و $K(C)$ في الوقت t_2 ، و $K(R)$ في الوقت t_3 أن تكون متطابقة تمام التطابق . ولهذا فإنه لا يمكن للكشف التنبؤ بشكل مناسب باحتياجات المستفيدين مستقبلا من المعلومات . وبدلا من أن يكون التكشيف مسائرا لاحتياجات معلوماتية معروفة بعينها ، فإن عليه أن يقدم تسمية تقريبية ومحيدة لكل ما تشتمل عليه الرسالة من معلومات . وأفضل طريق يمكن الاعتماد عليه في تحقيق ذلك هو اقتباس (« اشتقاق ») تسمية بعينها مباشرة من نص الرسالة . وينبغي أن تكون مثل هذه التسمية قادرة على تغطية مضمون الرسالة ، بالنسبة لكل الاستفسارات المستقبلية ، أيا كانت بنيتها المعرفية .

ومن الواضح ، أنه من الممكن في مجال موضوعي استقرت بنية المعرفة العامة فيه نسيبا ، وأصبحت معروفة جيدا للمتلقين المحتملين (بحيث تتطابق معها بنى معرفتهم الشخصية) من الممكن للتسميات « المعينة » المتفقة مع $\Sigma K(R)$ أن تكفل التطابق التام بين $D(Q)$ و $D(M)$. إلا أن هناك العديد من ملامح الموقف الراهن التي تعارض هذه الطريقة :

- ١ - تنمو بنية المعرفة العامة في كثير من المجالات وتتغير بسرعة ، ولهذا فإن بنية $K(W)$ لأي جدول من جداول التكشيف سرعان ما تبدأ في الانحراف عن ΣM .
- ٢ - تنمو بنية المعرفة الشخصية بمعدلات متفاوتة ؛ فهناك من يتخلفون عن مواكبة التغيرات الجارية في ΣM ، ومن ثم فإنه لا يعد من السهل صياغة $\Sigma K(R)$ مترابطة منطقيا بالنسبة للمتلقين المحتملين في أي مجال موضوعي بعينه .
- ٣ - يؤدي نمو المعرفة العامة إلى إثارة الاستفسارات المتشابهة أو متعددة الارتباطات interdisciplinary ، وبذلك يمكن لمتلقين ذوي $K(R)$ مختلفة ، البحث عن نفس الرسائل .
- ٤ - هناك تزايد في اضطلاع العاملين في القنوات ، المفتقدين للاتصال الوثيق بالمتلقين المحتملين ، بمهمة صياغة تسميات الرسائل ، كما هو الحال مثلا في المرافق الوراقية الدولية الضخمة .
- ٥ - تجعل مجرد تكلفة إعداد عدة تسميات لنفس الرسالة ، لتلبية احتياجات عدة مستفيدين ، هذا الحل أقل احتمالا . وعلى الرغم من مزايا الطريقة (التي يتم وضعها خصيصا tailored) لصياغة التسميات ، فإنه من الممكن للتسميات « المحايدة » و « المشتقة » أن تكون هي القاعدة .

سبق لنا أن ذكرنا « المحتوى الاعلامي الكامل » للرسالة ، ولكن ما هو تصورنا لذلك ؟ فالمعلومات (١) في عرفنا هي ما يستوعبه المتلقى من الرسالة ويغير بنية معرفته الشخصية . وكل متلق من المتلقين عادة ما يستجيب بشكل انتقائي لأي رسالة بعينها . ومن الممكن النظر إلى إجمالي محتوى هذه الرسالة من المعلومات باعتباره مجموع المعلومات التي يستقيها منها جميع المتلقين المحتملين (٢) . ولعرقه هذا المجموع فإنه يمكن للكشف أن يكون بحاجة لأن يكون على دراية بالبنى المعرفية لكل هؤلاء المتلقين ، وهي مهمة مستحيلة . ويبدو إذن أن عملية التكشيف $M \rightarrow D(M)$ لا يمكن النظر إليها باعتبارها مناظرة تماما لعملية الحصول على المعلومات $M \rightarrow I$ كما سبق أن ألمحنا . وما لا شك فيه أن عملية $M(S) \rightarrow I(C)$ (*) يمكن أن تتم ، وهي تحدث فعلا ، إلا أنها لا تمثل القصة كاملة .

والعملية $M(S) \rightarrow I(R)$ في حد ذاتها عملية التقاط للمعنى ، وقد سبق أن قلنا أن معنى رمز الرسالة

(*) إدراك المكشوف لمحتوى الرسالة المصدرية من المعلومات .

بالنسبة للمتلقى هو المفهوم أو الفكرة (ومن ثم الموضوع) الذي يعتقد المتلقى أن المصدر يشير إليه ، أو الذى يشير إليه ، المتلقى فعلا عندما يستعمل الرمز . إلا أنه من الممكن تكثيف رسالة ما دون الدراية بمعناها على هذا المستوى ؛ فقد لا يكون لدى المكشف سوى إلمام غير مكتمل بالفكرة الواردة فى النص ، وليست لديه أدنى خبرة بموضوعها ، ورغم ذلك يستطيع تقديم تسمية مقبولة للرسالة . وهذا الأمر ممكن ، نظرا لتمييز اللغويين بين مضمون sense النص ومعنى meaning النص ؛ فالمضمون ينطوى على التحقق من الموضوع ، أما المعنى فلا . فمن الممكن للنص « The denormalization of the pi theorem for the quinification of alpha sets » ، إلا أن له معنى ، ويمكن للمرء أن يقدم المداخل الكشفية المناسبة له . وعلى ذلك ، فإنه يمكن للتسمية أو الوسيمة أن ترمى ، ولها الحق فى ذلك ، للتعبير عن المعنى الكامل للرسالة .

إلا أننا نصادف هنا صعوبة أخرى . فمن الممكن القول بأن أفضل تعبير عن المعنى الكامل للرسالة هو الرسالة نفسها . وتقوم نظم الاسترجاع المعتمدة على « النصوص الكاملة للغة الطبيعية » صراحة فعلا على هذا الأساس ؛ وفى هذه الحالة فقط يقوم النص الفعلى للرسالة مقام تسميتها . إلا أن الهدف فى معظم نظم المعلومات هو صياغة تسميات موجزة يمكن أن يتم استيعابها عضويا فى مجموعة $\Sigma D(M)$. ولتحقيق ذلك ، فإن الأمر يتطلب نوعا من الانتقاء من إجمالى مضمون الرسالة ، أى اختيار (أهم) عناصرها . ومن الواضح أنه من الممكن فى عملية الاختيار هذه مواجهة مشكلة المعنى برمتها ، ذلك لأن « هام » يمكن أن تعنى « مناسب » للمستفسرين المحتملين ؛ ولا يمكن بحال استبعاد القضايا الدلالية من الاسترجاع .

٦ / ١٣ تقنين التسميات :

سبق لنا فى هذا الفصل ، وفى سياق مناقشة ممارسة الاسترجاع ، أن وصفنا بشكل عام اقتباس المصطلحات أو انتقاء المصطلحات W من نصوص الرسائل ، والتي يمكن ربطها ببعضها البعض لتشكيل مداخل موضوعية H . وقد لاحظنا أن المشكلات المرتبطة بمثل هذه التسميات كانت تهتم أساسا بالتقنين . وناقش هنا المشكلة المحددة والخاصة بإقرار أى أنواع العناصر الدلالية ينبغى أن تشمل عليه التسميات ، وكيف يمكن التعبير عن هذه التسميات فى شكل مداخل موضوعية مقننة .

وإذا كانت الرسائل النصية التى نريد اشتقاق تسميات لها تقع جميعها فى إطار نفس المجال الموضوعى ، فإنه من الممكن تقنين أسلوب النصوص بشكل معقول ، وبذلك يمكن لسياسة التكثيف أن تحدد أنواع العناصر الدلالية التى ينبغى اقتباسها . ويرى هتشنز (1977) Hutchins على سبيل المثال ، أن البحوث العلمية عادة ما تضم العناصر التالية :

المشكلة : بيان الفرض الراهن

اختبارات الفرض

دحض الفرض

بيان المشكلة

الحل : بيان الفرض الجديد

اختبارات الفرض

اثبات الفرض

بيان الحل

ارتباطات الحل

وبشكل أكثر تحديدا ، توصى الأدلة الإرشادية لتحرير نشرات المستخلصات العلمية ، بأن يشتمل المستخلص على الحقائق الجديدة ، والنتائج التي أسفرت عنها التجربة أو المناقشة ، والعناصر الرئيسية من أى نظرية جديدة ، أو معالجة ، أو جهاز ، أو أسلوب جديد ، وأسماى أية مركبات أو مواد معدنية أو كائنات حيوانية أو نباتية جديدة ، وأية معطيات رقمية جديدة ، فضلا عن المناهج الجديدة .

وهناك طريقة أخرى لاشتقاق تسميات الرسائل ، تعتمد على ترددات الكلمات الواردة فى النص ، وهى طريقة كان لون Luhn رائدا فى تطبيقها (أنظر Schultz, 1968) . فالكلمات عالية التردد قليلا تسهم بوجه عام فى المحتوى الاعلامى ، ومن الممكن استبعادها من النص بواسطة قائمة استبعاد ، كتلك التى أوضحناها فى جدول ٥ / ١ . أما أنواع الكلمات المتبقية فيمكن الحد منها بتجريدها من الكواسم suffixes (كتلك الواردة فى جدول ٥ / ٢) للحصول على الجذور (أنظر Porter, 1980) . ثم يتم بعد ذلك إحصاء عدد مرات تردد كل جذر ، واقتباس أعلى الجذور ترددا كمصطلحات كشفية . وهنا أيضا لا مناص من الأحكام الشخصية (أو التجريبية والخطأ) لتحديد عدد المصطلحات التى ينبغى اقتباسها . وكل هذا التحليل يمكن بالطبع ، ولكن فى حالة ما إذا كانت النصوص فى شكل يمكن تجهيزه بواسطة الحاسب الالىكترونى .

ويمكن لاقتراس عناصر منتقاة من النصوص بواسطة البشر أن يسفر عن مجموعة من العبارات (H) أو الكلمات المفردة (W) . أما الانتقاء « الإحصائى » الذى أشرنا إليه توا فيسفر عن جذور مفردة . ويمكن لتطوير الطريقة الآلية أن يقدم ما يقابل العبارات ؛ حيث يمكن اقتباس المقاطع أو الجمل المشتملة على عدد من الجذور عالية التردد .

وهناك خطوة أخرى يمكن اتخاذها فى اشتقاق تسميات الرسائل ؛ حيث يمكن معالجة العبارات فى شكل مقنن . وينطوى ذلك فى الأساس على ربط كل كلمة (أو كل جذر) فى العبارة بفئة دلالية ، ثم عرض الكلمات أو الجذور المقسمة دلاليا بطريقة منظمة . وسوف ناقش هذه العملية بمزيد من التفصيل فى القسم التالى .

هذا وقد سبق لنا أن أشرنا إلى تطور الفئات الأفقية أو النظمية syntagmatic فى علم اللغة ، وتصف سبارك جونز (1979) Spark - Jones النظم الالىكترونية لتجهيز النصوص والتى تستخدم هذه الفئات ، ومنها على سبيل المثال نظام شانك Schank وأبلسون Abelson الذى ينتج جملا مقننة . كذلك قامت سيجر Sager ورفاقها (1978) بوضع برامج للحاسبات الالىكترونية ، لتحليل نصوص اللغة الطبيعية وتحويلها إلى صيغ دلالية مقننة فى إطار أحد المجالات الموضوعية .

GL 841 2.2.1 More detailed studies of the effects of cardiac glycosides on sodium and potassium movements in red cells have been made by Kahn and Acheson (99), Solomon et al (168) and Glynn (67).

Human	V study	Drug	V-cause	ARG1	V-phys	ARG2	Coni.
K and A (99) S et al (168) and G (67)	Have made more detailed studies of	Cardiac glycosides	Effect	Sodium	Move in	Red cells	and
				Potassium	[Move in]	[Red cells]	

شكل ٦ / ٢٤ جملة محللة حسب الشكل (١)

ويبين شكل ٦ / ٢٤ مثالاً محدوداً لمثل هذا التحليل الدلالي الشكلي . ويمثل كل عمود إحدى فئات الكلمات ؛ أي الفئات الدلالية للكلمات التي ترد بانتظام في المجال الموضوعي الذي يتم تحليله . وقد أمكن الحصول على المدخل الواردة في هذه الفئات باستخدام برنامج يقبس الكلمات من الجملة المبينة أعلى الجدول ويضعها معا في فئات مناسبة .

ولتحقيق ذلك فإنه يتعين أولاً التحقق من فئات الكلمات في المجال الموضوعي . ويتم هذا التحقق بإدخال عينة ممثلة للنصوص المتخصصة في الموضوع ، في برنامج لتكوين العناقيد . ويقوم البرنامج بتجميع الكلمات التي ترد بكثافة في سياقات نصية متشابهة (يصف سالتون وماكجل Salton and Mc Gill, 1983 ويناقشان بعض برامج هذا النوع) . ويبين جدول ٦ / ٥ مثالاً لعناقيد الأسماء التي تم تكوينها من النصوص المتخصصة في علم العقاقير . ثم يتم بعد ذلك وضع « نحو » دلالي للموضوع بتحليل أنماط المصاحبة بين فئات الكلمات في النصوص ، ويؤدي ذلك إلى تحديد صيغة شكلية format يمكن ترجمة النص إليها .

وتتكون مخرجات برنامج تكوين العناقيد من هذه الصيغة الشكلية بالإضافة إلى معجم بالكلمات الواردة في نصوص العينة مع بيان فئة كل كلمة في الصيغة الشكلية . وتقدم هذه البيانات لبرنامج التحليل . ويتم إدخال نصوص جديدة في هذا البرنامج الذي يقوم أولاً بتحديد الكلمات التي لم تسجل في المعجم ، وهذه تسلم لمحرر بشري ليضيفها إلى المعجم . ثم يقوم البرنامج بعد ذلك بإعراب جمل النص بالطريقة المناسبة ويرسم أشجار الإعراب في صيغ شكلية دلالية . ويوضح شكل ٦ / ٢٥ مثالاً أكثر تفصيلاً للنتيجة . وقد تم وضع نظم للاسترجاع والرد على الاستفسارات اعتماداً على مثل هذه البيانات موحدة الشكل .

٦ / ١٤ البنية الدلالية لنظم الاسترجاع :

سبق أن أسمينا البنية الدلالية لمجموعة تسميات الرسائل $D(M) \rightarrow K(W)$. ويتم صياغة تسمية الرسالة ، في المقام الأول ، بانتقاء الكلمات أو العبارات أو المقاطع الأطول من ذلك ، من الرسالة باعتبارها تمثل فيها بينها محتوى الرسالة . ويمكن بعد ذلك تجهيز المقاطع التي تم انتقاؤها بعدة طرق ؛ فمن الممكن على سبيل المثال أن يتم ذلك باستخلاص أصغر الوحدات الصرفية أو المورفيمات (أي تجريد الكلمات من الصدور والكواسع) أو بتجميع المترادفات وأشباه المترادفات ، أو بالتحليل الدلالي ، ورد الكلمات إلى المكونات « الأولية » . ويمكن استخراج المفردات والوحدات الصرفية والوحدات الدلالية المستعملة ، من قائمة مقننة ، « معجم مقيد Controlled vocabulary » للمصطلحات الكشفية المسموح باستعمالها . كذلك يمكن إعادة ربط المصطلحات المجهزة بهذا الشكل ، ببعضها البعض في سلاسل يتم فيها التعبير عن العلاقات الأفقية . ونوضح فيما يلي حالتين متطرفتين ؛ فكل منهما يمكن النظر إليها باعتبارها ناشئة عن الانتقاء من نص جملة مفتاحية وهي :

« the possibility is explored of changing the brittleness of cement materials by modifying their microstructure. وما وراء الرسالة message = meta في أول.المثالين التاليين قائمة مرتبة هجائياً بالكلمات المقتبسة من النص ، وفي المثال الثاني نخطط رمزي من العناصر الدلالية التي تعبر عن العديد من العلاقات الأفقية والرأسية :

brittleness, ceramics, cermet, crystal metals, microstructure.

: المثال (١)

KOV. CERM. 2X. METL. 001, KVV. KAP. PAPP. 010, KAL. CIRS. MYTL. RANG. : المثال (٢)

13 x .001

وقد تم في المثال الثاني تمثيل 'cermet' بمجموعة الرموز CERM, METL, و تمثيل 'microstructure' بمجموعة الرموز CIRS - MYTL. RANG. ، ومن ثم فقد تم تحديد العلاقات الرأسية ، على سبيل المثال بين (METL or MYTL) 'metal' و 'cermet' أو 'microstructure' أما الرموز KOV و KVV و KAP و KAL فتتمثل العلاقات الأفقية ؛ فد KOV على سبيل المثال تعني أن « خاصة ما قد أضيفت على » cermet ، و KVV تحدد الخاصية التي أضيفت (PAPP. 010 = brittleness) .

ومن الممكن ضم تمثيلات ما وراء الرسائل المتفرقة معا في مجموعة منظمة ، $\Sigma D(M)$ وذلك بواسطة العلاقات الرأسية . وهذه تتخذ في أبسط الحالات شكل الإحالات بين المصطلحات الكشفية ، وربط الكلمات ببعضها البعض بنوع من المحتوى الدلالي المشترك . ويمكن للروابط أن تمتد لتتخذ شكل التقسيم الهرمي المركب ، أو شبكة العلاقات الدلالية ، ويبين شكلا ٦ / ٢٦ و ٦ / ٢٧ مثالين لهذه الأشكال .

ويتبين لنا من النظر في هذه الأمثلة أن الجوانب الدلالية لنظم الاسترجاع تتكون أساسا من :

- ١ - روابط بين المصطلحات العريضة والمصطلحات الضيقة ، وبذلك تعبر عن علاقات العام بالخاص أو علاقات الانتهاء إلى فئة معينة .
- ٢ - مجموعة غير متجانسة من الاحالات إلى « المصطلحات المتصلة » الأخرى (RT) .

وتقدم المواصفة القياسية البريطانية الخاصة بالمكانز أمثلة لأنواع العلاقات التي يمكن اعتبارها علاقات مصطلحات متصلة RT :

- المصطلحات المتساوية (التابعة لنفس المصطلح العام) .
- الأضداد (مثل الصلابة - اللين) .
- التحدر (مثل الوالد - الابن) .
- السبب / الأثر (مثل التدريس - التعلم) .
- الآلية (مثل الكتابة - القلم)
- المادة (مثل الكتب - الورق) .

ويشير ولتس (1975) Willetts إلى علاقات أخرى تبين أنها من قبيل المصطلحات المتصلة مثل :

- الوسيلة (مثل الرؤية - الحد) .
- عملية / ناتج (مثل الرسم - اللوحات) .
- ناتج / أداة (مثل التصوير - آلة التصوير) .
- الأدوار المتصلة (مثل الطالب - المدرس) .
- الناتج / الاستخدام (مثل النحاس - الأسلاك) .
- الخاصية (مثل التربة - النفاذية) .
- الناتج / مادة خام (مثل غاز الفحم - الفحم) .

Noun classes:	
<u>CG class</u>	<u>Cation class</u>
agent	Ca ion
cardiotonic glycoside	Ca ion
CG	calcium
compound	electrolyte
digitalis	glucose
drug	ion
erythropleum alkaloid	K
inhibitor	Na
ouabain	potassium
strophanthidin	sodium
strophanthidin 3 bromoacetate	
strophanthin	<u>Protein class</u>
<u>Muscle class</u>	actomyosin
atrium	cardiac
heart muscle	fiber
muscle	protein
ventricle	
<u>Enzyme class</u>	<u>SR class</u>
Na+K+ATPase	sarcoplasmic reticulum
ATPase	SR
enzyme	
<u>False clusters</u>	
Myocardium	ADP
cell	EI

جدول ٦ / ٥ فئات الأسماء

LA 721 1.15 The possibility that administration of digitalis, through its inhibition of the $Na^+ - K^+$ coupled system, produces an increase in $Na^+ - Ca^{++}$ coupled transport and thereby an increase of influx of Ca^{++} to the myofilaments is discussed and is presented as a possible basis for the mechanism of digitalis action.

Human	V study	Drug	V cause	V quant.	ARG1	V phys.	ARG2	Conj.
[Author]	Discusses	{ Digitalis (administration of) } 1 2	Produces possibly	Increase	$Na^+ - Ca^{++}$ coupled	Transport		And thereby
		{ Digitalis (administration of) }	{ Produces }	Increase	Ca^{++}	Influx to	Myofilaments } ₂	Through
		{ Digitalis - its }	Inhibition		$Na^+ - K^+$ coupled system			And
[Author]	Presents	← [[]] →						As basis for (possible)
		Digitalis	Action mechanism					

شكل ٦ / ٢٥ جملة مغللة حسب الشكل (٢)

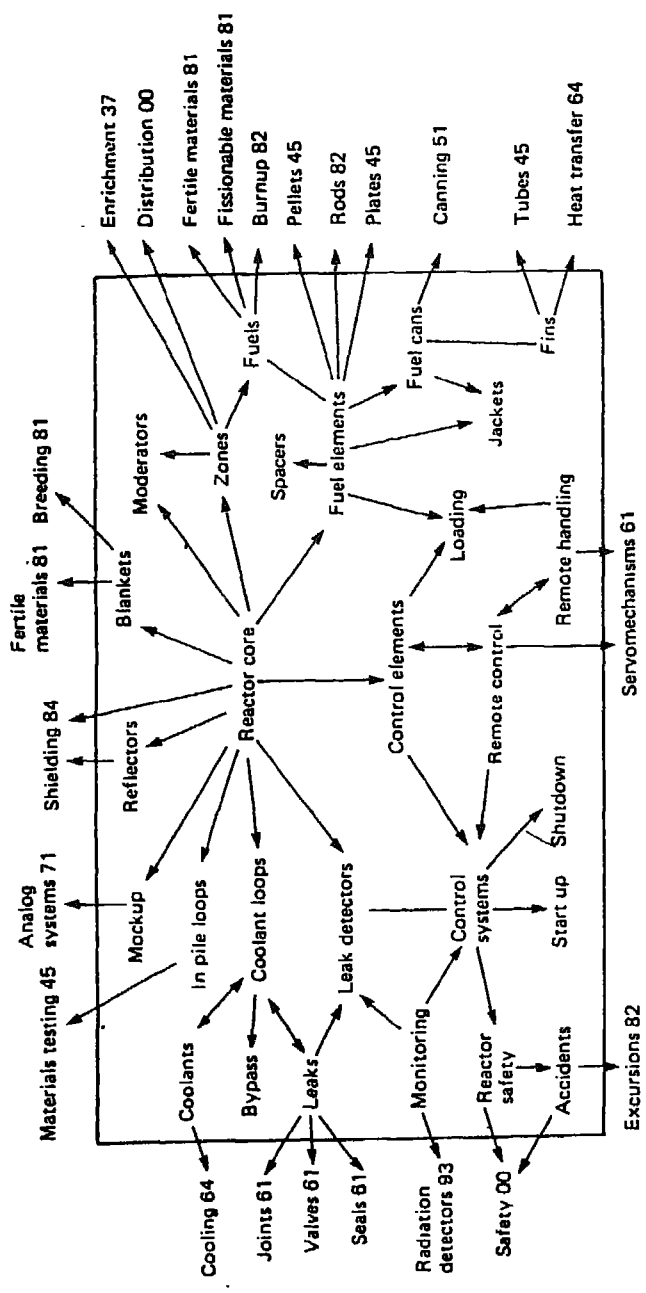

شكل ٦ / ٢٦ بيان ما بين الكلمات من علاقات بالاسهم

١
١
١
١

390	ENVIRONMENT	<i>(This is for environment or ecology in the widest and most general aspects, including Man's part in creating and changing the environment and its general effect on Man. For ecology of plants & animals together, see 318; for environmental influences on the human organism, see 418; for environmental technology, see 730; for geography, see 290)</i>
460	Environment education & instruction	
-530	Social aspects, incl. forecasting & planning	
,18	Practical investigation, testing & measurement techniques	<i>Expand as needed like 200,18</i>
,20	Ecosphere & ecosystems	
,22	Ecological balance & the 'healthy' environment	
,25	Disruption of the ecological balance	
,30	Nature conservation	<i>(For physical planning, see 726)</i>
,31	National parks	
,33	Landscape & scenery preservation	
,35	Wild-life protection	<i>(For wild-life exploitation, see 380)</i>
,50	Natural disasters	<i>(For human environment disasters, see 395,50)</i>
,52	Storm, wind & hurricane disasters	
,54	Floods	
,55	Drought	
,57	Earthquakes & volcanic eruptions (as disasters)	<i>(For seismology, see 263,32; for volcanology, see 273,35)</i>
,80	Terrestrial environment(s). Biosphere & biomass	
395	HUMAN ECOLOGY & ENVIRONMENT	<i>(For environmental influences on the human organism, see 418; for human geography, see 295)</i>
,20	Healthy human environment	
,50	Human environment disasters	<i>(For natural disasters, see 390,50)</i>
,53	Famine & starvation	
,57	Epidemics	<i>(For preventive medical aspects, see 422,52)</i>
,60	Environmental pollution	<i>(For environmental technology, see 730)</i>
,65	Noise pollution	
,72	Air pollution	
,75	Water pollution	
,78	Land (= ground, soil) pollution	
397	NATURAL RESOURCES: consumption, expenditure, renewal	<i>(For economic resources, see 580,70; for energy technology generally, see 631)</i>

شكل ٦ / ٢٧ قطاع في خطة تصنيف موضوعي

وكثير من علاقات المصطلحات المتصلة في المكتز أقرب ما تكون إلى العلاقات الأفقية التي لاحظناها في علم اللغة ، وفي المثال الوارد في بداية هذا القسم (مثل KWV = الخاصية التي أضيفت) ؛ ومن الممكن ، في الواقع التعبير عن مثل هذه العلاقات بثلاثة طرق في نظم الاسترجاع :

١ - بإضافة « مؤشر للدور role indicator » إلى كل من المصطلحين اللذين يتم ربطهما ، كما في المثال السابق . ف KÖV أضيف إلى « cermet » للدلالة على أن هناك خاصية متصلة 'brittleness' أضيف إليها KWV ، وبذلك يشير KÖV و KWV إلى بعضهما البعض .

٢ - بربط المصطلحين ببعضها البعض بواسطة « عامل ربط relational operator » ؛ ففي — cernmet
R3 — brittleness ، يمكن لـ R3 أن يكون عامل الربط بين المصطلحين على أساس المادة /
الخاصية .

٣ - بربط كل مصطلح « بفتة » (ولدينا هنا المادة والخاصية) .

وقد قدم لنا كل من دي جروليه (1962) de Grolier وسورجل (1967) Soergel وكوتس Coates
(1960) مراجعات علمية لكثير من النظم التجريبية والنظم العاملة ، للأدوار والعوامل والفتات ، والتي
تم وضعها لاسترجاع المعلومات . وهناك عرض موجز للمعالجة الموضوعية في الفصل الخامس من كتاب :
Vickery (1973), *Information Systems* ، وكذلك مناقشة لطبيعة الفتات الموضوعية في الملحق C في كتاب
Vickery (1975), *Classification and Indexing in Science* . ونورد هنا مجموعة من الفتات أو « الأوجه »
التي تبين أنها مفيدة بوجه عام في خطط التصنيف المتخصصة :

الأشياء ، المواد ، الكائنات
تحدث طبيعيا
متجات
أدوات
صور ذهنية
مكوناتها
عناصر
أعضاء
منظومات الأشياء
خصائص الأشياء
نوعيات ، خواص ، تشمل
البنية
المقاييس
العمليات ، السلوك
المستهدف بالفعل (المتلقى)
ما بين الأشياء من علاقات ، التفاعلات
الآثار
ردود الأفعال أو الاستجابات
العمليات التي تجرى على الأشياء
التجريبية
العقلية
استخدامات الأشياء
المكان ، الحالة ، البيئة
الوقت

١٥ / ٦ دراسات لغات التشفيف :

وبمجموعة تسميات أو وسيات الرسائل $\Sigma D(M)$ إنها هي في جوهرها تجميع منظم للكلمات أو غيرها
من الرموز . وهناك سبيل واحد فقط للبحث فيها :

- ١ - صياغة تسمية للاستفسار $D(Q)$ في شكل كلمة أو عبارة أو خيط من الكلمات أو الرموز بالشكل الذي تتطلبه $\Sigma D(M)$.
- ٢ - البحث في $\Sigma D(M)$ عن بعض التسميات التي تضاهاى $D(Q)$.
- ٣ - انتقاء الرسائل المتصلة بالتسميات المتناظرة $D(M)$.
- ٤ - الانتقال من تسمية الاستفسار $D(Q)$ التي اختيرت في البداية إلى تسميات أخرى للاستفسار مسترشدين ببنية $\Sigma D(M)$ أو بأية وسيلة أخرى للتعبير عن بنية المعرفة العامة ، ثم تكرار انتقاء الرسائل .

ولهذا ، فإن المستفسر يحتاج إلى المساعدة في العملية :

$$Q \rightarrow D'(Q) \rightarrow D''(Q) \rightarrow D'''(Q), \text{ etc.}$$

حيث تمثل مختلف تسميات أو وسيمات الاستفسار $D(Q)$ الطرق المختلفة لتسمية الرغبة الأولية في الحصول على المعلومات . فهذه الرغبة تصاغ في البداية باستعمال المصطلحات المتاحة للمستفسر . وهي تحدد نوعية المعرفة المطلوبة في السياق الذي يعرفه المستفسر :

الاستفسار	مجموعة تسميات الرسائل $\Sigma D(M)$
الموضوع $T(R)$	التسمية $D(M)$
السياق $K(R)$	السياق $K(W)$

فإذا كان من الممكن الحصول مباشرة على كلمات موضوع الاستفسار $T(R)$ في $\Sigma D(M)$ فإنه من الممكن لعملية البحث أن تسير عبر البنية الدلالية $K(W)$ لمجموعة تسميات الرسائل . وإذا لم نجد $D(M)$ تقابل $T(R)$ ، فإنه يتعين البحث عن بعض جوانب السياق $K(R)$ الخاص بموضوع البحث في $K(W)$ ، وبذلك يمكن اختيار $D(M)$ المحتملة . ولهذا فإن المساعدة التي تقدم للمستفسر لأول وهلة هي البنية الدلالية $K(W)$ لمجموعة تسميات الرسائل .

ما مدى فائدة هذه البنية ؟ وهذا سؤال يمكن أن نتوقع الإجابة عنه من الدراسات التجريبية للغات التكشيف ، والتي تمثل حالات للـ $K(W)$. وقد أجرى العديد من هذه الاختبارات ، والنمط العام في كل هذه الاختبارات هو :

- ١ - استخدام مجموعة تجريبية من الرسائل ، وكلها في نفس المجال الموضوعى .
- ٢ - من نص كل رسالة يتم انتقاء العبارات التي يعتقد أنها تمثل معاً المحتوى الهام للرسائل .
- ٣ - ترجمة كل عبارة من العبارات المنتقاة إلى عدة أشكال (لغات تكشيف) تختلف في خصائصها الرأسية والأفقية .
- ٤ - تجميع التسميات المصاغة بكل لغة من لغات التكشيف في مجموعات .
- ٥ - استعمال مجموعة مقننة من الاستفسارات ، والبحث في كل مجموعة من مجموعات تسميات الرسائل $\Sigma D(M)$ لانتقاء تسميات الرسائل المناسبة لكل استفسار .
- ٦ - تقييم النجاح النسبي لكل لغة من لغات التكشيف في تقديم الاجابات المناسبة للاستفسارات .

والمشكلات الفنية لاجراء هذا النوع من اختبارات الاسترجاع كثيرة ومعقدة ، وسوف نعرض لها بإيجاز في الفصل التاسع ، كما أنها تغطي بمراجعة شاملة في كتاب قامت بتحريره Spark — Jones *et al.* (1981). وسوف نأخذ هذه الاختبارات هنا على ما هي عليه ، وننظر فقط ما إذا كانت نتائجها تلقي الضوء على مدى صلاحية بنية مجموعة تسميات الرسائل .

وينبغي أن نعرف أن المؤشرات التي قدمتها الاختبارات أبعد ماتكون عن الوضوح . ففى النظم العاملة يقوم مسئول البحث searcher بمراجعة البنية الدلالية $K(W)$ ، أى المكنز أو خطة التصنيف ، أو الخريطة الدلالية ، فى القطاع الخاص بتسمية استفساره $D(Q)$ التى وقع عليها الاختيار فى البداية ، ثم يتلقى منها الكلمات أو العبارات التى تبدو مناسبة فى إطار سياقه المعرفى $K(R)$ ، وذلك لكى يعيد صياغة $D(Q)$. وقد قصرت معظم الاختبارات دون تهيئة موقف من هذا النوع ، حيث التزمت إلى حد بعيد بالانتقال آليا من إحدى صيغ $D(Q)$ إلى أخرى .

فقد قام اختبار كرانفيلد Cranfield لأدوات لغات التشفيف على سبيل المثال (Cleverdon, 1970)

ببناء خطى تصنيف :

١ - للمفاهيم (العبارات) المستعملة لتشفيف المجموعة التجريبية من الوثائق .
٢ - للكلمات المفردة الواردة فى تلك العبارات .
ومن كل خطة من هاتين الخطتين تم وضع مجموعة من لغات التشفيف . وبذلك أصبح هناك بالنسبة للمفاهيم لغات مثل :

- أ . الفكرة أو المفهوم الأول فقط .
ب . أ + المترادفات .
ج . ب + المفاهيم المتفرعة عن أ .
د . ب + المفهوم المتفرع عنه أ .
هـ . ب + المفاهيم الأخرى المتفرعة عن د .
و . ج + د .
ز . و + هـ .

ولهذا فإن كل لغة تالية كانت تستخدم $D(Q)$ أعرض وأكثر شمولاً من تلك التى تسبقها فى المجموعة ؛ فالسؤال الذى كان يصاغ أولاً وفقاً للغة أ ، كانت تعاد صياغته وفقاً للغة ب و ج . . . ز ، ويتم تقييم أداء النظام بالنسبة لكل عملية بحث . (وقد أنتقدت مقاييس الأداء المستخدمة ، إلا أننا لانهتم هنا بهذه النقطة) . وقد تم بعد ذلك حساب متوسط نتائج أكثر من مئى استفسار ، وكان ترتيب أداء اللغات السبع على النحو التالى :

ز < و < هـ < د < ج < ب < أ

ويدل هذا الترتيب على أنه كلما اتسعت صيغة البحث الموضوعى ، كان الناتج أفضل ، وهذه نتيجة قد لا يقرها جميع مسئولى البحث فى الواقع العملى ، كما أنها تثير الشك فى مقاييس النجاح المستخدمة فى الاختبار . ورغم ذلك ، فإن هذه النتيجة لا تلقى كثيراً من الضوء على ماتقدمه البنية الدلالية من مساعدة لكل عملية بحث على حدة .

هذا ، وقد تبين من التجارب التي أجريت على نظام سمارت SMART التجريبي (تلك التي نشرها Salton and Lesk, 1973 ، على سبيل المثال) أن الأداء النسبي للغات المماثلة لتلك التي تم وضعها في كرايفيلد كان على النحو التالي :

د < ب < ج أو هـ < أ .

وكانت توسعة صيغة البحث فقط ، بإضافة مصطلح عريض أكثر نجاحا من غيرها في بعض الأحيان .

أما الاختبارات التي أجريت بجامعة كيس وسترن ريزيرف Case Western Reserve University (Saracevic, 1968) فكانت توسع من مجال البحث الأول اعتقادا على :

١ - مكتر النظام .

٢ - بعض المصادر المرجعية الأخرى فضلا عن المعرفة الشخصية .

٣ - الجمع بين الأسلوبين السابقين .

وكان مستوى النجاح يرتفع بشكل ملحوظ جدا في الحالة (٢) ، أما البنية الدلالية للنظام فلم يكن لها سوى تأثير طفيف .

ومن الممكن الخروج من هذه الحقائق بالعديد من النتائج ، مثل :

١ - « أن المشكلة التي نحاول استكشافها في هذا القسم مخادعة ، وأن الصيغة الأولى للاستفسار مرضية بوجه عام » . ويمكن لجميع الاختبارات أن تناقض ذلك طالما كان الأمر يتعلق بادخال المترادفات . ويرى ساراسفك Saracevic صراحة أنه « لا يمكن بحث الاستفسارات كما قدمت ؛ حيث الأداء غاية في الانخفاض . وكقاعدة فإن الحاجة تدعو لتوسعة الاستفسار » .

٢ - « أن الطرق المتبعة في التجارب لا تختبر القضايا موضوع المناقشة هنا بشكل مناسب » وهناك شيء من الحقيقة في هذا الرأي ، فمن الممكن لتحليل أثر توسعة صيغة البحث ، سؤالا بسؤال ، أن يلقي مزيدا من الضوء على ما إذا كانت للبنية $K(W)$ أهمية أم لا .

٣ - « لم تكن البنية الدلالية المقدمة في النظم التجريبية هي أنسب البنى » وقد سجل ذلك ساراسفك : « فالتوسعة عن طريق مكتر النظام وحده لا تضيف العدد الكافي من المصطلحات المتصلة . ويبدو أن التوسعة تتحقق على أحسن وجه باستعمال جميع الأدوات المتاحة ، بما في ذلك المعرفة الشخصية » . ولم يستطرد ساراسفك في تحليل ماقدمته الأدوات المرجعية والمعرفة الشخصية ، ولم يكن متاحا في مكتر النظام .

وإلى هذه النتيجة الأخيرة بالذات نوجه الاهتمام هنا . فاستعمال « جميع الأدوات المرجعية المتاحة » يعنى أوسع مراجعة للمعرفة العامة الواردة في هذه الأدوات ، وكل بنية للمعرفة الشخصية تعكس بعض جوانب هذه المعرفة العامة . وتدلل مناقشتنا الموجزة للمعرفة العامة في القسم ٤/٦ على أن هذه المعرفة أكثر تعقدا ، وبشكل ملحوظ مما نجدها عليه عادة ممثلة في المكتر . وربما بدا ذلك سببا للنتائج التي انتهى إليها ساراسفك وزملاؤه .

١٦/٦ الخلاصة :

ركز هذا الفصل على عدد من القضايا الدلالية المتصلة باسترجاع المعلومات من مستودعات الرسائل ، ونحاول هنا تجميع بعض النتائج العامة .

- ١ - إن جوهر عملية الاسترجاع هو نقل المعلومات ذات المغزى من المصدر إلى المتلقى ، والمشكلات البؤرية لهذه العملية مشكلات دلالية .
- ٢ - يمر هذا النقل للمعلومات عبر أكثر من وسيط ، كما يصطدم بعدد من البنى الدلالية المختلفة ، من تسمية القنوت ، وتنظيم مستودعات الرسائل ، والبنى المعرفية لواضعى المكانز أو خطط التصنيف ، والمكشفين ، واختصاصى المراجع ، والمعرفة الشخصية للمتلقى . والمشكلة العامة التى يواجهها جميع الوسطاء هى ربط بنى المعرفة الشخصية بالمعرفة العامة .
- ٣ - من الممكن تحقيق هذا الربط بشكل أكثر فعالية إذا حاول جميع المهتمين بالقضية دعم فهمهم للبنى المعقدة للمعرفة العامة ، ولأنواع البنى التى تنطوى عليها المعرفة الشخصية .
- ٤ - حظيت بنى المعرفة المسجلة للكافة بدراسات مستفيضة فى علم المعلومات ، كما أمكن تضمينها فى خطط التصنيف والمكانز . وعلينا الآن استيعاب نتائج هذه الدراسات المتعمقة والعمل على تطويرها .
- ٥ - تحقق دراسات علم اللغة الانتقال التدريجى المطرد من النظم أو نحو الجملة syntax البحث إلى علم الدلالة ، كما نحاول سراًغوار البنية المجهرية microstructure للمعرفة العامة المسجلة للكافة .
- ٦ - تحتل بنى المعرفة الشخصية الآن بؤرة اهتمام علم النفس المعرفى . وهناك محاولات لوضع نماذج للذاكرة . وعلى الرغم من أن هذه النماذج مازال تقريبية جداً ، فإنها يمكن أن تقدم مفاتيح مفيدة لهؤلاء المهتمين بتيسير الاسترجاع .
- ٧ - يقوم الذكاء الاصطناعى بوضع أشكال للتعبير عن المعرفة يمكن الافادة منها فى استرجاع المعلومات .
- ٨ - يبدو الاتجاه البحثى فى الاسترجاع الالكترونى فى سبيله لتجاوز مرحلة الارتباطات الاحصائية البحتة للمفاهيم ، حيث بدأ فى استئثار مثل هذه الارتباطات للخروج بفئات دلالية .
- ٩ - فى إطار كل هذه الجهود ، يمكن أن نكتشف بعض القضايا المشتركة :
 - (أ) استخدام الشبكات الدلالية بشكل أو بآخر ، سواء كخطة للتصنيف أو كمكنز فى الاسترجاع ، أو كبنية للذاكرة ، أو لنمذجة to model الاتصال النصى ، أو كتعبير عن المعرفة فى أحد نظم الذكاء الاصطناعى .
 - (ب) استخدام مجموعة من الفئات الدلالية المقننة ؛ حيث تستخدم فى التعبير عن الأحداث فى الذاكرة العرضية ، أو « كحالات » فى التحليل اللغوى ، أو كعلاقات فى المكانز ، أو كفئات فى خطط التصنيف « الوجهى faceted » .
 - (ج) استخدام « ما وراء المعرفة » المتصلة ببنى المعرفة المستخدمة . وتعتبر الفئات التى ذكرناها توأ توضيحاً لذلك . فإمامنا فى مستوى أكثر تفصيلاً ، فى مدرسة نحو الحالة Case grammar قواعد تتعلق بأى الحالات ترتبط بكل نوع من أنواع الجمل الفعلية ، وهناك فى التصنيف « معادلات الأوجه facet formulae » ، وهى قواعد تتعلق بتحديد أى المجموعات وأى تسلسل للأوجه يصلح لموضوع معين ، وكذلك التجميعات المماثلة من « الخانات » المرتبطة بفئة إطارية معينة فى الذكاء الاصطناعى .
- ١٠ - رغم هذه التطورات القيمة ونقاط الالتقاء ، لازالت المشكلات الأساسية هى :

- (أ) ليس هناك دليل واضح على أى البنى الدلالية فى نظم الاسترجاع يمكن أن تقدم أكثر الأدوات فعالية بالنسبة لمسئول البحث .
- (ب) يتبين مما توافر من أدلة حتى الآن ، أن بنى نظم الاسترجاع لاتعبر بشكل مناسب عن أنواع البنى الدلالية الكامنة فى المعرفة العامة ، ولهذا فإنها تفتقر إلى الفعالية .
- (جـ) كذلك يمكن القول ، وبنفس القدر من المصدقية أنه لابنى الذاكرة ، ولأساليب التعبير عن المعرفة فى دراسات الذكاء الاصطناعى ، تضاهى حتى الآن تعقد كل من المعرفة الشخصية والمعرفة العامة .
- (د) يفقد نظام الاسترجاع المعزق فى التعقد مبررات تطبيقه اقتصاديا . والمشكلة الآن هى الكشف عن الحد الأدنى المناسب للبناء الذى يمكن أن يساعد من يقوم بإجراء البحث .
- (هـ) تسجل نتائج اختبارات الاسترجاع المتوسطات الاجمالية للأداء ، ولكنه نظرا لتفرد كل مستفسر وتفرد كل استفسار ، فإن لب القضية هو معاملة كل بحث معاملة خاصة لتحقيق أفضل النتائج . ولتحقيق ذلك يحتاج نظام الاسترجاع لاكتساب فهم (الجانب المناسب من) البنية المعرفية الشخصية للمستفسر .
- (و) يضاعف من صعوبة ذلك قصور إدراكنا لبنى المعرفة الشخصية وكيف يتم التعبير عن الرغبة فى المعلومات فى إطار هذه البنى .
- (ز) لايمكن ، لأسباب سبق شرحها فى هذا الفصل ، تطويع البنى الدلالية لنظم الاسترجاع بما يتفق واحتياجات مختلف المستفسرين الراغبين فى الافادة من هذه النظم . ولهذا فإن التركيز ينبغى أن يتجه نحو الحوار التفاعلى بين النظام والمستفيد ، وذلك لتحقيق المضاهاة الفعالة بين الرغبة فى المعلومات والمعلومات المتاحة فى النظام . وهذا هو موضوع اهتمامنا فى الفصل التالى .

الفصل السابع

الوسطاء و واجهات التعامل

يمكن التعبير عن البحث في نظام الاسترجاع ، رمزيا ، على النحو التالي :

$$K(R) \rightarrow Q \rightarrow D(Q) \rightarrow D(M) \rightarrow D(M) \rightarrow I \rightarrow K(R)$$

فرغبة المتلقى في المعلومات يتم التعبير عنها في شكل استفسار (Q) ، يتم منه وضع صيغة للاستفسار D(Q) . وتستعمل هذه الصيغة في البحث في مستودع وسميات الرسائل D(M) ، حيث يمكن انتقاء بعض الوسميات D(M) من هذا المستودع . ويمكن أن تكون هناك إعادة صياغة لوسيمه الاستفسار D(Q) ، وربما للاستفسار (Q) نفسه ، ومن ثم تكرار عملية البحث . ومن وسميات الرسائل D(M) التي يقع عليها الاختيار في النهاية هناك بعض المعلومات (I) التي تنطوي عليها بنية المعرفة الشخصية للمتلقى . وفي تكرار العمليات D(M) - D(M) -> Q ، وفي التلقي المرتد feedback من D(M) ، يتفاعل المتلقى مع نظام الاسترجاع .

ويمكن للنظام أن يكون سلبيا على طول الخط (كما هو الحال مثلا إذا كان كشافا مطبوعا أو بطاقيا) . ومن الممكن أن يقتصر دوره على انتقاء الرسالة D(M) -> D(Q) كما هو الحال بالنسبة لمعظم نظم الاسترجاع الالكترونية . ويمكن « للنظام » ، أن يمتد ليشمل وسيطا بشريا ، يساعد المستفسر فعلا في توضيح الاستفسار وفي إعادة صياغة وسمية الاستفسار D(Q) . وأخيرا هناك إمكانية تقديم مثل هذه المساعدة الوسيطة بواسطة واجهة تعامل آلية machine interface . ويهتم هذا الفصل بوظائف الوسطاء وواجهات التعامل .

١ / ٧ العملية المرجعية :

رأينا في الفصل السابق كيف أن المستفسر في الإعراب عن الرغبة في المعلومات قد لا يحدد إلا ذلك النوع من العناصر الموضوعية أو العلاقات أو كليهما معا ، التي يدرك أنها يمكن أن تكون مرشحة لسد الفجوة المعرفية . فاستفساره يتم التعبير عنه على أساس سياقه المعروف في بنية معرفية ما ، وهي البنية المعرفية الشخصية للمستفسر نفسه ، وكذلك على أساس إدراك المستفسر للمعرفة العامة التي يعتقد أنها مناسبة . فإذا كان إدراك المستفسر للمعرفة العامة موضوع الاهتمام محدوداً ، فإنه من الممكن للإعراب عن

الرغبة في المعلومات أن يأتي غير مكتمل . ومن هنا ، فإن الوظيفة الأولى للوسيط المرجعي أو واجهة التعامل هي استيضاح الاستفسار لمساعدة المستفسر في صياغة الاستفسار بحيث يأتي مطابقا قدر الإمكان لما يعتمل في ذهنه من رغبة في المعلومات .

والمرحلة الثانية في العملية المرجعية هي صياغة وسيمة الاستفسار ، أي التعبير عن الاستفسار بشكل يمكن استعماله في البحث في نظام الاسترجاع . وكما رأينا في فصول سابقة ، فإن ذلك قد يتطلب الإحاطة بالمصطلحات المستعملة في النظام (يمكن الحصول على المفاتيح الكشفية من قائمة مقننة بالمصطلحات) ، وكذلك الإحاطة بالقواعد النظمية syntax المستخدمة للاستفسار (كما هو الحال على سبيل المثال في العوامل البولائية) وكذلك الإلمام بالأوامر المستعملة في بدء تشغيل النظام ، والتنظيم الدلالي لمستودع الرسائل ، والذي رمزنا له في الفصل السابق بـ K(W) . وقد يكون المستفسر مفتقرا لكل هذه المعلومات ، وعلى الوسيط أو واجهة التعامل تقديمها له .

ثم تتم بعد ذلك مضاهاة وسيمة الاستفسار مقابل مستودع الرسائل . وهذه ليست بالضرورة عملية روتينية أو آلية بحتة ، إلا أننا سوف ننظر إليها هنا باعتبارها منفصلة عن الوظائف الوسيطة الأساسية . وعادة ماتسفر المضاهاة عن مجموعة من وسائل الرسائل المنتقاة ، التي يمكن استعمالها لاستدعاء الرسائل نفسها من مستودع أولى . ويتم بعد ذلك تقييم المخرجات على أساس مدى ملاءمتها للرغبة في المعلومات .

ولا يمكن للتقييم ، في التحليل النهائي ، أن يتم إلا بواسطة « المستفيد النهائي » حيث ينبغي على المتلقى أن يحكم ما إذا كانت الرسائل التي تلقاها تقدم (أو يمكن لها أن تقدم) المعلومات المطلوبة لتلبية « رغبته » . إلا أنه من الممكن للوسيط أو واجهة التعامل إجراء نوع من التقييم الأولي ؛ فمن الممكن على سبيل المثال استبعاد الرسائل التي استرجعت عن طريق الخطأ البين ، وانتقاء الرسائل التي تطابق ، أكثر من غيرها ، الاستفسار ، بطرق لم يكن من الممكن التعبير عنها بشكل مناسب في صيغة وسيمة الاستفسار ، وترتيب المخرجات طبقا وفقا لصلاحيتها المحتملة .

وفي حالة ما إذا جاءت مخرجات البحث دون المستوى الذي يرضى المستفسر (أو الوسيط) فإن المرحلة التالية في العملية هي إعادة صياغة وسيمة الاستفسار ، وربما الاستفسار نفسه . والخطوة الأولى هنا هي معالجة صيغة الوسيمة الأولية للاستفسار ، كأن يتم على سبيل المثال إسقاط مصطلح واحد أو أكثر ، أو التخفيف من حدة القيود النظمية أو النحوية . أما الخطوة التالية فهي أبعد مدى ، ويمكن أن تنطوي على انتقاء مصطلحات أو مفاهيم جديدة من :

١ - ذهن المستفسر .

٢ - معرفة الوسيط .

٣ - البنية الدلالية المعتمدة في النظام .

٤ - أي تمثيل للمعرفة العامة ، كأحد المعاجم أو إحدى المورعات أو أى نص آخر .

ثم تتكرر عملية البحث بعد ذلك إلى أن يتم الحصول على مخرجات مرضية (أو سلبية تماما) .

ودور الوسيط أو واجهة التعامل هو استثمار المعرفة بما يكفل تحسن احتمالات استرجاع الرسائل التي تلبى رغبة المتلقى من المعلومات . وعلى ذلك فإنه من بين طرق النظر في هذه الوظيفة توضيح المعلومات

التي يحتاجها الوسيط ، وكيف يمكن تضمينها في واجهة تعامل آلية . إلا أن من بين الخصائص الأخرى للعملية المرجعية أنها حوار تفاعلي بين الوسيط والمستفسر ، ونحن بحاجة للنظر في طبيعة ذلك الحوار وكيف يمكن أن يتم بواسطة واجهة تعامل آلية .

٧ / ٢ ما ينبغي أن يعرفه الوسيط :

سوف نتناول هذه القضية بإيجاز نظراً لأن كثيراً مما ناقشناه في الفصول السابقة يتصل بها . فالوسيط أو واجهة التعامل ينبغي أن « يعرف » (أو يكون على اتصال مباشر) بأمور مثل :

- ١ - الأوامر المستعملة في تشغيل نظام الاسترجاع .
- ٢ - أيه مصطلحات مقننة مستعملة في النظام ، وكيف ترتبط هذه المصطلحات بالمصطلحات غير المقننة .
- ٣ - الأدوات النحوية المستعملة في صيغ وسيات الاستفسارات ، والتي تحكم ربط المصطلحات ببعضها البعض .
- ٤ - التنظيم الدلالي لمستودع الوثائق ، سواء كان هذا التنظيم في شكل علاقات مكنزية بين المصطلحات ، أو إحالات ، أو خطة تصنيف ، أو عناصر دلالية ، أو شبكات دلالية ، أو أى شكل آخر .
- ٥ - خصائص الرسائل المسترجعة والتي يمكن أن تستعمل في التقييم المبثى للمخرجات ، كالشكل الأدبي ، والمستوى الفكري للرسالة ، والتاريخ ، وحجم الرسالة ، على سبيل المثال .
- ٦ - القواعد الخاصة بأنسب طرق تعديل وسيمة الاستفسار (أى أنواع المصطلحات يمكن اسقاطها قبل غيرها ، على سبيل المثال) .
- ٧ - التوجيهات التي يمكن بناء عليها الحكم على مدى صلاحية الاستفسار لنظام استرجاع معين (فهل هو ، على سبيل المثال في إطار المجال الموضوعي ، وهل هو في غاية التفصيل أم في غاية التعميم ؟)
- ٨ - التوجيهات الخاصة بتوسعة الاستفسار المناسب أو تعديله ، أى تلك التي تساعد في التباحث بشأن الاستفسار أو إعادة صياغته . أضف إلى ذلك أنه يتعين على الوسيط أو واجهة التعامل أن يكون قادراً على تكوين تصور ما للمعرفة الشخصية المناسبة للمستفسر ، حتى يكون قادراً على تحديد السياق الخاص بصياغة الاستفسار وتقييم المخرجات . وقد قدم دانييل (1986) Daniel مراجعة علمية لوضع مثل هذه النماذج المعرفية .

وأخيراً ، فإنه إذا كان على الوسيط أو واجهة التعامل مواصلة العمل على الارتفاع بمستوى أدائه لوظيفته ، فإنه ينبغي أن تكون لديه القدرة على التعلم ، وأن يضيف إلى مايتاح له من معرفة .

ومحتاج الوسيط البشري للإمام بكيفية إجراء حوار مع المستفسر ، وذلك للارتفاع ، قدر الامكان ، باحتتمالات تقديم المساعدة المطلوبة . وينبغي أن يكون مثل هذا الإمام جزءاً في بناء « سلوك » واجهة التعامل الآلية . وسوف نقدم في الأقسام القليلة التالية ، من هذا الفصل ، بعض الدراسات الأساسية المتصلة بتوجيه الأسئلة كعملية إنسانية ، وبالحوار بين البشر ، كتمهيد للدراسات المخصصة حول المقابلة المرجعية reference interview . وتعتمد في هذا العرض ، وفي هذا الفصل ككل ، في الواقع ، على مراجعة علمية أعدها بلكن وفيكري (1985) Belkin and Vickery .

٣ / ٧ طبيعة الأسئلة :

يهدف الحوار بين المستفسر والوسيط إلى صياغة السؤال ، ويدور الحوار أساسا بتوجيه أى من المشاركين للأسئلة وتقديم الإجابات . وعلى هذه الأفعال الأولية نركز اهتمامنا أولا . وقد قدم سويجر (1985) Swigger حديثا ، مراجعة علمية لدراسة الأسئلة .

وعادة ما يكون من الممكن التعرف على الأسئلة من شكلها المنطوق أو المكتوب ، ويقدم كيرسلي (1976) Kearsley تصنيفا لهذه الأشكال (شكل ١ / ٧) . فهو يميز بين الأسئلة اللفظية والأسئلة غير اللفظية . ويمكن للأسئلة غير اللفظية أن تكون معلنة overt أو غير معلنة covert . والأسئلة المعلنة هي الإيحاءات ، وتعبيرات الوجه . . . الخ . أما الأسئلة غير المعلنة فهي تلك التي تعتمل في داخلنا والتي نوجهها ونجيب عليها بأنفسنا . وتنقسم الأسئلة اللفظية إلى مباشرة وغير مباشرة . ويتم تمييز الأسئلة

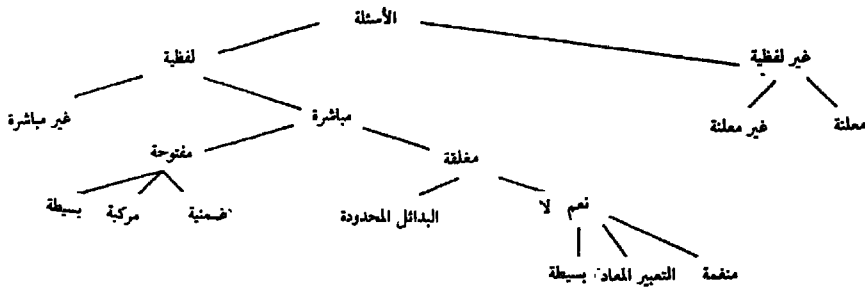

شكل ١ / ٧ تصنيف اشكال الأسئلة

المباشرة في الاتصال اللفظي بأنماط تنعيم معينة ، ومن الممكن تقسيمها إلى مجموعتين رئيسيتين ؛ الأسئلة المفتوحة والأسئلة المغلقة . وعادة ماتتميز الأسئلة المفتوحة بالتنعيم الهابط ، وتصاغ باستعمال تركيبات Wh (WHO ? WHY ? WHOM ? etc.) ومن ثم فإنها تسمى أيضا بأسئلة Wh . أما الأسئلة المغلقة فتتسم بالتنعيم المرتفع ، وتنقسم إلى فئتين فرعيتين ؛ أسئلة البدائل المحددة التي تشتمل على البدائل التي يمكن قبولها في الإجابة (مثل : Do you want coffee, tea or hot chocolate ?) ، وأسئلة نعم / لا التي تتطلب تأكيد أو إنكار ما يحاول السؤال التحقق منه . وتتفرع أسئلة نعم / لا إلى ثلاثة أفرع ؛ وهي أسئلة نعم / لا البسيطة ، والتي تصاغ بأحد الأفعال المساعدة (مثل : Is that dog dead ?) ، وأسئلة نعم / لا ذات التعبير المعاد tag ، والتي تشتمل على أفعال مقلوبة في نهاية السؤال ، (مثل : « That dog is dead, isn't it » . والأسئلة الإخبارية المنغمة ، والتي تتسم بالتنعيم المرتفع (مثل : « The dog is dead ? » .

ويمكن لهذا التصنيف لأشكال الأسئلة أن يكون مفيدا لأغراض التحليل الوصفي ، إلا أن التحليل البنوي البحث يتجاهل ما بين أنواع الأسئلة من اختلافات وظيفية جوهرية ، ويحتاج لأن يستكمل بتحليل لوظائف الأسئلة .

والهدف الوظيفي لأى سؤال هو انتزاع استجابة لفظية: من المخاطب . إلا أنه من الممكن للأسئلة أن تقوم بها هو أكثر وأبعد من انتزاع الاستجابات اللفظية . ويشتمل شكل ٢ / ٧ على تصنيف لوظائف الأسئلة وضعه كيرسلي (1976) Kearsley . وبينها كانت فئات أشكال الأسئلة التي سبق بيانها مستقلة

الواحدة منها عن الأخرى ، فإن الفئات التي نعرض لها فيما يلي ليست كذلك ؛ فمن الممكن للسؤال الواحد أن يكون له غرضان أو أكثر في نفس الوقت . وأسئلة الصدى echoic هي تلك الأسئلة التي تطلب تكرار منطوق معين ، أو التأكد من أن المنطوق قد فهم كما قصد (مثل WHAT ? PARDON ? أو في بعض الأحيان إعادة صياغة السؤال الأصلي ، بشكل يختلف عن التكرار الحرفي) .

وتخدم الأسئلة المعرفية epistemic أغراض الحصول على المعلومات ، وهي تنقسم إلى الأسئلة المرجعية referential والأسئلة التقويمية . وترمي الأسئلة المرجعية للحصول على معلومات سياقية حول المواقف ، والأحداث ، والوقائع ، والأغراض ، والعلاقات والخواص . أما الأسئلة التقويمية evaluative فإنها لا توجه للحصول على معلومات وإنما للثبوت من معرفة المخاطب للإجابة . وهي تستعمل في مختلف مواقف الاختبار (الامتحانات والمقابلات والمناقشات) ويمكن لجميع الأسئلة المعرفية استخدام أدوات الاستفهام التي تبدأ بحرفي Wh . ويشتمل جدول ٧ / ١ على جميع أدوات الاستفهام التي تبدأ بهذين الحرفين ، وحالات الأسئلة التي تبدأ بهذه الأدوات ، والتي جمعها كيرسلي من Robinson and Rackotraw (1972) . ولا علاقة للسؤال التعبيري expressive بمحتواه من المعلومات ؛ فالأنماط النحوية أو النظمية syntactic المختلفة (وكذلك أنماطها التنغيمية) تنقل بيانات تعبيرية مختلفة . وعادة ما يعبر الشكل الاستدراكي disjunctive من أسئلة نعم / لا عن نقاد الصبر مثل : ' Are you coming or aren't you ? ' (بينا يستعمل السؤال ' Aren't you coming ? ' صيغة النفي للفعل المساعد ، ويدل على الدهشة أو الإستنكار . ويعبر السؤال ' You are coming, aren't you ? ' بصيغة التعبير المعاد tag للفعل المساعد ، عن حالة الشك .

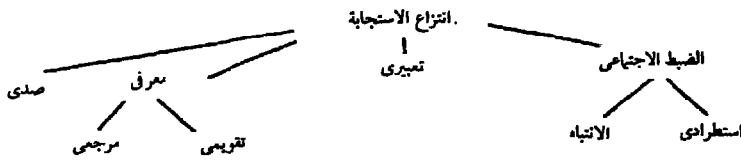

شكل ٧ / ٢ تصنيف أغراض الأسئلة

ولاعلاقة أيضا للأسئلة الخاصة بأغراض الضبط الاجتماعي بمحتواها من المعلومات ؛ فإما وراء الرسالة meta message الخاصة بفئة « الانتباه » الفرعية هي « استمع إلى » أو « تدبر هذا » . أما الأسئلة ذات الطابع الاستطراضي verbosity فإنها لا توجه إلا لدواعي الكياسة ، أو للمحافظة على استمرار المناقشة . وتوجه هذه الأسئلة في المواقف التي قد لا يكون فيها المستجوب مهتما بالإجابة ، بل انه قد لا يستمع إليها . وهي يمكن أن تفيد في تجنب حالات الصمت المخرجة في المحادثة ، وفي المحافظة على التفاعل بين المتحدثين .

وترتبط الفئات الوظيفية ببعضها البعض ، وهناك بعض الأسئلة التي يقصد بها خدمة غرض واحد فقط ، وأسئلة أخرى تخدم غرضين أو أكثر . ويتوقف استخدام مختلف الأغراض على العديد من المتغيرات السياقية (كعدد الأفراد المشاركين في الاتصال ، ودرجة الألفة أو المودة ، ومدى الإلحاح من جانب الأقران مثلا) كما يتوقف أيضا على المتغيرات الخاصة بالأفراد (كالسن ، والمستوى التعليمي ، والجنس . . . الخ) . وهناك علاقات بسيطة وأخرى مركبة بين الفئات الشكلية والفئات الوظيفية . ولخطتي التصنيف ،

جدول ٧ / ١ حالات أسئلة Wh

أشكال أسئلة Wh	أمثلة	الإجابة
Who (Whom).	(١) تحديد شخص بعينه . (٢) تحديد دور .	Who is that? John The man
Where	(١) معرفة جغرافية / عامة (٢) موقع نسبي (٣) معرفة خاصة مشتركة	Where does he live? In Canada Two miles south Near your parents
When	(١) تاريخ موضوعي (٢) توقيت نسبي (٣) عمر شخص (٤) معرفة خاصة مشتركة	When were you there? In 1975 Last year When I was 20 Before we met
How	(١) تقويسي (يمكن نسبه) (٢) تقويسي (لا يمكن نسبه) (٣) شرح إجراء (٤) تبرير	How are you? How many are there? How do you play this? How come I always lose?·
Why	(١) تبرير الأسباب (٢) ارتباك (٣) إعلام (٤) شرح	Why did you do that? Why doesn't it work? Why do you ask? Why did it happen?
What	(١) تحديد مدركات حسية أو نشاط أو تعريف	What kind is that? What do you mean? What is he doing?
Which	(١) تحديد مدركات حسية أو خواص	Which book do you want?
Whose	(١) تحديد ملكية .	Whose car is it?

اللتين تقسمان الأسئلة ، سواء على أساس الشكل أو على أساس الوظيفة ، دورهما بالنسبة لتنظيم واقتراح الدراسات التجريبية empirical المتعلقة بالأسئلة ، وربما تنفيذ أيضا في مناقشة العمليات التي تنطوي عليها الأسئلة .

٧ / ٤ الأسئلة والإجابات :

عمل كل من بلناب وستيل (1976) Belnap and Steel على تجميع مجموعة من المفاهيم المفيدة في توبيخ الأسئلة وتقويمها وربطها بالإجابات . والهدف من تحليل السؤال هو إدراك معناه ، إلا أننا لازلنا بحاجة للتوصل إلى اتفاق بين نظام الاستفسار والمستفيد حول ما يعد إجابة عن السؤال ، بصرف النظر عن كيف ، أو ماذا كان من الممكن تقديم أية إجابة .

وفكرة الإجابة المباشرة عن السؤال أساسية في التحليل المنطقي . والإجابة المباشرة عبارة عن نص لغوي يجيب عن السؤال إجابة كاملة ، وكاملة فقط . ويمكن للسؤال المباشر أن يكون صحيحا أو خاطئا . فالسؤال شيء مجرد ، أما الشكل الذي يصاغ به فهو استفهامي . ويتكون السؤال الأول من جزئين ، الموضوع والطلب . ويقدم الموضوع مجموعة البدائل ، بينما يحدد الطلب كم من البدائل الصحيحة تتطلبها الإجابة ، وأي أنواع إدعاءات الاكتمال والتميز يمكن تقديمها : وتسمى الأسئلة التي

تقدم موضوعاتها قائمة نهائية صريحة بالبدائل ، أسئلة ' ما إذا whether ' ، أما الأسئلة التي تقدم موضوعاتها مجموعة من البدائل التي يمكن أن تكون لانهائية فتسمى أسئلة ' أي which ' .

هذا ومن الممكن تحليل الطلب إلى ثلاثة عناصر . والعنصر الأول هو المواصفات الخاصة بالاختيار والحجم ، وهو أشبه بالمؤشر الكمي لعدد البدائل الصحيحة المطلوبة ؛ كأن تكون على سبيل المثال بديلا واحدا على الأقل ، أو جميع البدائل ، أو ٥ ٪ . . . الخ . والعنصر الثاني في الطلب هو مواصفات إدعاء الاكتسبال ، وهو يبين ما إذا كان موجه السؤال يريد للإجابة أن تتضمن إدعاءا يتعلق بدرجة الالتزام بمواصفات الاختيار والحجم . وأخيرا نجد مواصفات ادعاء التميز ، وهو ذلك العنصر من عناصر الطلب ، والذي يتطلب إجابة تتعلق بقضية ما إذا كانت البدائل متميزة فعلا أم متميزة إسما فقط ، كما هو الحال مثلا بالنسبة لـ « 7 » في مقابل « VII » . وليس من الضروري أن تتضمن جميع أنواع الأسئلة كل عناصر الطلب .

ولا تطرح الأسئلة المتصلة بالاسترجاع للتخفيف من عبء قلق عقلي غير محدد المعالم ، قدر ماتطرح التماسا لقدر محدد من المعلومات . ومن الصعب بمكان التنبؤ مقدما بنوعية الإجابة التي يمكن أن ترضى السائل . كما أن السائل قد يعجز في بعض الأحيان عن معرفة ما يريده فعلا ، إلا أنه بمجرد أن يتلقى الرد يمكن أن يحدد ما إذا كانت الاجابة تلبى احتياجاته أم لا . وربما أمكن حينئذ توجيه سؤال واضح .

وقد ركز الدارسون من أمثال بلناب على مايمكن تسميته بأسئلة الاستعلام المقنن أو الأسئلة المقننة . ويدل المصطلح « مقنن » على الموقف الذي يكون فيه السائل على دراية فعلا بأبعاد مشكلته وكيف يعبر عنها بشكل فعال ؛ فهو على دراية بمجموعة البدائل الممكنة ، وهو على علم بأن أحد هذه البدائل صحيح ، إلا أنه لايعرف أى هذه البدائل . وهو يريد أن يعرف البديل الصحيح ، ويعتقد أنه سوف يكون في مقدور المجيب مساعدته . وهذا موقف مثالي ، وكما عبر عنه Harrah (1973) : « فالمرء يحتاج هنا فقط لتوجيه أسئلة مثل : هل يرغب (يحتاج) السائل دائما في الحصول على إجابة ؟ هل يعتقد السائل دائما أن المجيب سيساعده ؟ هل يتعين على السائل أيضا أن يعتقد أنه سوف يتلقى المساعدة إذا ، وإذا فقط ماوجه السؤال ؟ وهل يمكنه فقط اعتقاد هذه الأمور ، أم أنه يتعين عليه أن يعرفها ؟ هلا يمكن « لدرجة معقولة من الثقة » أن تكفى ؟ » ومن الأفضل ، على ضوء هذه الشكوك ، النظر إلى فكرة السؤال المقنن باعتبارها تقريبية جدا .

٧ / ٥ الأسئلة وحل المشكلات :

حاول كوشان (1975) Kochen استكشاف دور الأسئلة في عملية حل المشكلات . وهو يقسم هذه العملية إلى مرحلتين ؛ صياغة المشكلة والبحث عن حل . وربما ينظر إلى هاتين المرحلتين باعتبارهما مناظرتين لاستيضاح استفسار البحث ، وصياغة هذا الاستفسار في شكل صيغة وسيمة بحث . وينظر كوشان للمرحلتين باعتبارهما تنطويان على نوعيات مختلفة من الأسئلة .

وتكشف الأسئلة التي يوجهها من يقوم بحل المشكلة عن كيفية تصويره لبيئة أو ظروف المهمة لنفسه . فإذا كان غير مستريح نتيجة لافتقار تصويره للصلاحيات أو الدقة ، فإنه سوف يميل لتوجيه الأسئلة « الاستكشافية » أو التي يتلمس بها طريقه . وبعد ذلك ، وفي أثناء حل المشكلة ، وعندما يصبح لديه تصور مناسب ودقيق ، فإنه يميل لتوجيه أسئلة محددة ، وأسئلة عامة ، إلا أنها دقيقة ومناسبة .

وفي مرحلة صياغة المشكلة هناك ثلاثة جوانب للتصور ، أو ثلاث سمات للسؤال تسترعى الاهتمام ، وهي الصلاحية والدقة والتخصيص . فالسؤال يعتبر مخصصا إذا أدى للحصول على معلومات حول إسم أحد المدركات الحسية ، بحيث لا يمكن تعميم مثل هذه المعلومات لتشمل أى إسم آخر ، أو أى عنصر في فئة أسماء المدركات الحسية ؛ فإذا أدى السؤال للحصول على معلومات حول إحدى فئات أسماء المدركات الحسية فإنه يعتبر سؤالا غير مخصص أو سؤالا عاما . ويعتبر السؤال صالحا إذا كان يكشف عن معلومات تتعلق بالمشكلة في ظروفها التجريبية ، وإذا لم يكشف فإنه يعد غير صالح . وإذا كان من الممكن تحديد محمول السؤال بدقة ، فإنه يعد سؤالا دقيقا ، وإلا فإنه غامض أو مشوش .

وفي مرحلة صياغة المشكلة تكون الأولوية المطلقة للصلاحية relevance لا للدقة precision ؛ فمن الممكن للسؤال غير الصالح ، والمتسم بالدقة أو التخصيص في نفس الوقت ، أن يكشف عن معلومات أقل من تلك التي يمكن أن ينتزعاها سؤال صالح إلا أنه غير محدد بدقة . ومن ناحية أخرى يحظى التحديد الدقيق بأولوية أكبر من تلك التي يحظى بها التخصيص specificity . ووفقا لهذه المعايير يعتبر السؤال المحدد بدقة ، والمتسم بالتخصيص في مرحلة صياغة المشكلة أفضل من وجهة نظر المعلومات (من نوعية أفضل) من سؤال عام إلا أنه غير محدد بدقة . وإذا كان هناك سؤالان متساويان في دقة التحديد والتخصيص ، فإن السؤال الأكثر من غيره صلاحية بالنسبة للتصور الذي كونه المستفسر في ذهنه للمشكلة ، سوف يكون أكثر فائدة ، نظراً لأنه بدون تحقيق الصلاحية لا يمكن بحال لصياغة المشكلة بلوغ النجاح . وفي حالة وجود سؤالين كلاهما صالح ومخصص ، يكون أكثرهما دقة في التحديد هو الأفضل نوعا ، نظرا لأن تفسير إجابته سوف يكون أقل غموضا ، وأكثر تفردا من ذلك التفسير الخاص بالسؤال المفتقر إلى الدقة في التحديد . وفي حالة وجود سؤالين متساويين في الصلاحية ودقة التحديد ، إلا أنها يختلفان في درجة التخصيص ، فإن نوعية السؤال العام يمكن أن تكون أفضل نظراً لارتفاع احتمالات قدرته على الحد من التشكك .

وتختلف معايير نوعية الأسئلة في أثناء مرحلة حل المشكلة عن تلك التي عرضنا لها في الفقرة السابقة . ففي مرحلة صياغة المشكلة يكون الفاعل « القائم بالصياغة » مستغرقاً في محاولة الإحاطة بمهمته . وهو ينهى هذه المرحلة بمجرد أن تتكون لديه صورة واضحة للمهمة . وترتبط جميع المراحل اللاحقة لهذه المرحلة الأولى بمرحلة حل المشكلة . وتتوقف نوعية السؤال في حل المشكلة ، على الأسئلة الأخرى التي يوجهها الفاعل ، وكذلك على التصور الذي يستند إليه . ويقصد كوشان « بالتصور » تلك الصورة التي يكونها القائم على حل المشكلة لحدود الحلول الممكنة للمهمة التي صاغها . فإذا افترضنا أن تصورا ما يعترف بوجود س من الفروض الممكنة حول طبيعة أو نمط الحل النهائي ، وكان الفرض المقابل للحل السليم داخلا في هذا التصور ، إذن فهو في حدود س ، وإذا لم يكن كذلك ، ويتوصل الفاعل في النهاية إلى الحل ، فإنه لا بد وأن يكون قد حدث تحول إلى تصور آخر يشتمل على الفرض الصحيح .

وظيفة الأسئلة في مرحلة حل المشكلة هي الحد من عدد الفروض في التصور ، أو الكشف عن الحاجة إلى فروض لم يشملها التصور . ويمكن لسؤال معين أن يعجز عن استبعاد أية فروض من تصور معين ، أيا كانت الإجابة ، نظرا لأنه لا ينطبق على هذا التصور . والسؤال المثالي هو السؤال الذي يستبعد جميع الفروض فيما عدا فرض واحد فقط من المجموعة . فإذا حقق ذلك فإنه يمكن أن يكون سؤالا مكتمل الأركان والمواصفات ، في مرحلة مبكرة في التسلسل ، إلا أننا لا نتحقق من اكتماله إلا في مرحلة لاحقة ،

وبعد أن يكون الفاعل قد وجه المزيد من الأسئلة التي تبين كيف أنه استبعد جميع الفروض فيما عدا فرض واحد فقط . والسؤال الذي يثير تناقضا ، كإجابة عليه سؤال جيد ، لأنه يستبعد أحد الفروض . وكذلك الحال بالنسبة للسؤال الذي يظهر عدم اكتمال التصور فهو جيد أيضا . ويمكن القول بإيجاز ، أن السؤال يعتبر سؤالا جيدا ، في مرحلة حل المشكلة بقدر ما يقترب من كونه أحد الأسئلة المثالية التي ذكرت توا .

٦ / ٧ الأسئلة في الاتصال :

غالبا ما تستخدم الأسئلة في الحوار كوسيلة لتحقيق التحكم في التفاعل . ويرى مشلر (1975) Mishler أنه من الممكن لتوجيه الأسئلة في الاتصال أن يكون أحد أشكال ممارسة السلطة أو التحكم . والوحدة الاستجوابية الفعلية في نظره ليست مجرد السؤال والجواب ، وإنما السؤال والإجابة والتأكيد .

ويحدد مشلر معالم ثلاث طرق يمكن بها للسؤال العمل على ربط وحدات الحوار ببعضها البعض ، وبذلك يسفر عن نوع من الاتصال المعتمد في بدايته واستمراره على السؤال . وهذه الطرق هي : الربط التسلسلي chaining وفيه تمتد المحادثة عن طريق أسئلة متتابعة من جانب السائل الأول . أما الطريقة الثانية فهي العبور للجانب الآخر arching ، وفيها يشتمل منطوق الرد على سؤال ، وأخيرا التغطية embedding ، وفيها يكون هناك جوابان للسؤال الواحد . ويستخدم الربط التسلسلي من جانب موجه الأسئلة لتحقيق التحكم في الاتصال ، أما العبور للجانب الآخر فيستخدم لاستعادة التحكم عند تلقي السؤال ، في حين تدل التغطية على تكافؤ القدرات . ويمكن للربط التسلسلي وأنماطه المختلفة أن يكون دالا على توزيع الأدوار بين المتحدثين . وقد حصل مشلر ، الذي درس الاتصال بين الأطفال في المدارس الابتدائية ، على ما يؤكد استعمال المدرسين للربط التسلسلي والعبور للجانب الآخر لتحقيق السيطرة على التلاميذ ، واستعمال الأطفال هذه الأنماط لممارسة السيطرة على بعضهم البعض . ويرى مشلر أنه في أثناء عملية الاستجواب يحدد أحد المتحدثين الطريقة التي يواصل بها الآخر المحادثة ، وعلى ذلك ، فإنه يحدد علاقة كل منهما بالآخر ، من حيث القوة والسلطة .

ويؤكد مشلر أنه من الممكن للوظيفة الضابطة للاستجواب أن تضيق معالمها نتيجة للتكافؤ المفترض بين التعبيرين « يسأل to ask » و « يستجوب to question » . فعلى الرغم من أنها غالبا ما يعتبران مترادفين ، فإنهما يختلفان في حدود معانيهما الإضافية . فوفقا لمعجم *Webster's New International Dictionary (2 nd ed.)* فإن مترادفات 'ask' هي 'need , entreat , beseech , petition , implore' ، وكلها تدل على أن السائل في موقف تابع أو خاضع أمام المجيب . أما مترادفات 'question' فتشمل : 'challenge , demand , dispute , call into question , examine , charge , accuse , doubt' . ومن الواضح أن المستجوب هنا في موقف متحكم أو مسيطر في مواجهة المجيب . ويمكن لـ question أن يعنى « يسأل ask » أو « يستجوب question » .

والتفاعل بين المستفسر ومصدر المعلومات (بشرا كان أو جمادا) ليس مجرد تعامل تقني ، وإنما موقف إجتماعي ، يقوم فيه المستفسر لا بتقييم الرسائل التي يتلقاها من المصدر فحسب ، وإنما يقيم أيضا المصدر نفسه ؛ إلى أي حد يبدو خبيرا ومحيطا بجوانب الموضوع ، وإلى أي حد يتمتع بالمصداقية والموضوعية وإمكان الاعتماد عليه .

وتتأثر هذه الملاحظات ، في حالة المصدر البشرى ، بمدى اتفاق الأفراد المشاركين في العملية ، في قيمهم ومعتقداتهم ، وخلفياتهم التعليمية ، واستعمالهم للغة . فضلا عن الوضع الاجتماعى . فمن الممكن لذوى الخصائص المتشابهة ، الاتصال فيما بينهم بشكل أيسر . وغالبا ما يقصد المستفسرون المصادر التى تفوقهم علما بقدر طفيف وليس بقدر كبير جدا ، وذلك للمحد قدر الامكان من الاختلافات « الفردية » (Rogers and shoemaker, 1971) .

وقد قام هاراه (Harrah) (1961, 1963, 1973) باستكشاف المواقف التى يرغب فيها الفرد في الحصول على معلومات ، والتعرف على المعانى ، وتقييم نوعية مصادر المعلومات . فالمستفسر يحكم على قيمة المصادر على أساس مدى اكتيال إجابتها لأسئلته ، ومدى تقدم ورود الرسالة الحاسمة في تتابع الرسائل . و « يُعاقب » المستفسر ، في نموذج هاراه إذا كان بالسؤال الموجه خلل ما ، أى إذا طلب المصدر توضيحا له ، أو إذا قدم إجابة غير مجدية . وينبغى أن يكون كل من المستفسر والمجيب قادرين على الحكم على الإجابة التى تعتبر مكتملة وكافية بالنسبة لسؤال معين . ويتعين على المجيب أن يعرف كيف يجمع معا في كل متكامل ما يمكن للمستفسر أن يقبله كاجابة .

والنظام الإلكتروني للمعلومات عبارة عن تسجيل للمعلومات المتخصصة بشكل قابل للتداول بواسطة الآلات ، إلا أنه يخضع لنفس التقدير التقييمى من جانب المستفسر كما سبق أن بينا . وإذا كانت واجهة التعامل توجه أسئلة للمستفسر (وبذلك « تعاقبه ») فإن هذه الأسئلة ينبغى أن تبدو قابلة للفهم ، ومن الممكن الاعتماد عليها ، ولها مغزاها وتناسب ومستوى المستفسر .

٧ / ٧ الحوار التعاونى :

يتضح لنا من تحليل مشلر أن هناك جانبا من الصراع في الحوار ؛ فكل مشارك يجاهد من أجل التحكم والسيطرة . إلا أننا ينبغى أن نضع في اعتبارنا أيضا عنصر التعاون ؛ فهناك في المقابلة المرجعية هدف مشترك ، وهو تحقيق البحث الناجح للإنتاج الفكرى . وقد حاول جرايس (1978) Grice استكشاف بعض الخصائص التى تدعو الحاجة إليها في الحوار التعاونى الناجح . وهو يقترح « مبدأ تعاونياً » عاما : « احرص على أن تكون مشاركتك في المحادثة حسبا يتطلب الموقف ، وفي المرحلة التى ترد فيها ، ووفقا للهدف المتفق عليه أو اتجاه تبادل الحديث الذى تشارك فيه » . ثم يقترح بعد ذلك أربع مجموعات من المبادئ اللازمة للحوار التعاونى الفعال :

(١ أ) ضمّن مساهمتك من المعلومات بقدر ما تتطلب الأغراض الحالية للحوار .

(١ ب) لا تحمّل مساهمتك من المعلومات أكثر مما يتطلب الموقف .

(٢ أ) حاول أن تجعل مساهمتك صحيحة .

(٢ ب) لا تقل ما تعتقد أنه خطأ .

(٢ ج) لا تقل ما تفتقر إلى دليل مناسب على صحته .

(٣) التزم بحدود ما يناسب السياق .

(٤ أ) تجنب الإبهام في التعبير .

(٤ ب) تجنب الغموض .

- (٤ جـ) كن موجزًا (تجنب الإسهاب) .
 (٤ د) كن منظمًا .

وكما يرى جرييس ، فإنه يمكن للمشاركة في المحادثة أن يعجز عن الالتزام بأحد المبادئ ، على أكثر من نحو ؛ فمن الممكن على سبيل المثال كسر إحدى القواعد بشكل هادىء ومستتر (سعيًا لتقديم المعلومات الخاطئة) ، أو الخروج عن القاعدة والمبدأ التعاونى ، أو اختلاق مشادة ، أو الاستهانة بإحدى القواعد . ويقدم واردف (1985) Wardhaugh تمهيداً متمتعاً لمشكلات الحوار التعاونى .

٧ / ٨ صور الآخر :

استكشف هلناجل (1978) Hollnagel المدخل المعرفى للحوار التعاونى ، ويؤكد أنه لكى يكون هناك اتصال فعال فإنه لا بد وأن يكون لدى كل طرف من الأطراف صورة للأخر model of the other ، وهى صورة تكاد لا تتطابق على وجه اليقين مع تصور الآخر لنفسه . ومن بين وظائف الاتصال ، فى تحليل هلناجل ، محاولة التأثير فى الصورة التى يكونها المشارك الآخر عن شريكه ، وذلك بصراحة بهدف الارتفاع بمستوى فعالية الاتصال (من وجهة نظر المرسل على الأقل) . ويلخص هلناجل الشروط الضرورية للاتصال البشرى على النحو التالى :

- ١ - لا بد من وجود لغة مشتركة أو نظام ترميز code مشترك بين المشاركين .
- ٢ - ينبغى أن يكون لدى المشاركين فهم مشترك للعناصر الرئيسية للبيئة .
- ٣ - ينبغى أن يكون لدى كل مشارك تصور لشريكه .

ثم يستطرد هلناجل فى معالجة الشرط الثالث بشىء من التفصيل ، خاصة وأنه يتعدى بفكرة المصدقية credibility والقصد أو الاصرار intention ؛ فمن الممكن للمصدقية أن تكون عاطفية affective أو معرفية cognitive ؛ أى قائمة على الثقة أو على المعرفة . وعلى الرغم من أهميتها فى اتصال البشر بالبشر ، فإن هلناجل يرى أن الأولى لا تصلح بالنسبة لاتصال الإنسان بالآلة (وهو موضوع اهتمامه الأساسى) ومن ثم فإنه يركز على وصف أسس التأكد من المصدقية المعرفية . ومن أهم وسائل بلوغ هذه الغاية أن يكون الشريك قادراً على شرح بنية ما يريد إيصاله ، وأن يشرح لماذا جاء على هذا النحو . ويبرهن هذا الشرح للشريك الآخر على أن المرسل على دراية بالموضوع . والوسيلة الأخرى لبلوغ الغاية هى إبراز التمكن من المعلومات التى يفترض أن تكون مشتركة بين المشاركين ، وعادة ما يتم هذا أيضاً بالشرح . ويسمى هلناجل هذا الضرب من الاتصال بالاتصال الثانوى ، وهو عبارة عن سلسلة من الأسئلة والأجوبة الرامية لزيادة المصدقية ، ومن ثم لتعزيز الاتصال الأولى ، أى نقل المعلومات . وينبغى ألا يغيب عن بالنا أن الاتصال الثانوى يهتم بالتأثير فى الصورة التى يكونها أحد المشاركين عن الآخر . وعلى ذلك ، وطالما كان الأمر كذلك ، فإن مثل هذه الصور تبدو ضرورية للاتصال الأولى الفعال .

كذلك يرى هلناجل أن إدراك كل طرف لأهداف الآخر ومقاصده ، مفيد فى الحوارات التى ترمى لتحقيق هدف مشترك . وعلى ذلك ، فإن الوظيفة الأخرى للاتصال الثانوى هى التأكد ، فى الصورة التى كونها أ عن ب ، من أهداف ب ومقاصده من المشاركة فى الحوار . ويمكن لغياب مثل هذه الصورة أن يحول ، وبشكل خطير ، دون نجاح الحوار فى النهاية فى تحقيق الهدف منه . هذا ويرى هلناجل أنه من بين طرق تصوير الهدف أو المقصد ، الإحاطة باستراتيجية المستفيد فى حل المشكلات .

وفي بحث لاحق ، موجه وبشكل أكثر تحديداً ، نحو تفاعل الانسان والحاسب الالكتروني ، يرى هلناجل وودز (1983) Hollnagel and Woods أن المستفيد يحتاج ، من أجل التفاعل الناجح ، لأن يكون لديه تصور أساسي لنظام الاسترجاع ككل ، بالإضافة إلى تصور عقلي ، أي التصور الداخلي الحالي للمستفيد ، عن الحاسب الالكتروني ، وما يحتاجه الحاسب الالكتروني لكي يكون صورة للمستفيد . ووجهة نظرهما هنا ، هي أن التفاعل الناجح في المهام المعقدة ، يتوقف وإلى حد بعيد ، على المضاهاة الناجحة لتصور الحاسب الالكتروني للمستفيد ، مقابل الخصائص المعرفية للمستفيد ، وكذلك على استعداد كل من الطرفين للاتفاق على تصور كل منهما للآخر .

٧ / ٩ المقابلة المرجعية :

من الواضح أن التفاعل بين المستفسر والوسيط حوار بين اثنين من البشر ، ويمكن أن يكون هناك في إطار هذا الحوار تفاعل مع أحد مصادر المعلومات ، كأحد الكشافات أو أحد مرصد البيانات الالكترونية مثلاً . وللحوار هدف مشترك ، ولكي يكون فعالاً فإنه ينبغي أن يكون تعاونياً . ويقدم نورمان (1979) Norman وراقية (ببلبيوجرافية) شارحة عن المقابلات المرجعية .

وقد سجل روبرت تيلور (1967) Robert Taylor أول وصف لسلوكيات البحث عن المعلومات ، يعتمد على الدراسة التحليلية ، لا على مجرد الانطباعات الشخصية . وهو يرى أن التباحث في الأسئلة المرجعية مهمة من أعقد المهام في الاتصال البشري . « ففي هذه المهمة » يقول تيلور « يجاول شخص ما أن يصف لشخص آخر ، لا شيئاً يعرفه وإنما شيئاً لا يعرفه » . وقد حاول تيلور تصوير تنظيم عملية التباحث بين المستفيد من المكتبة والوسيط على النحو التالي :

- ١ - هناك أولاً وقبل كل شيء ، حاجة شعورية أولاً شعورية إلى معلومات لا وجود لها في الخبرة التي يتذكرها المستفسر .
- ٢ - وهناك في المستوى الثاني وصف عقلي شعوري لمنطقة غير محددة المعالم من الخبرة أو التردد . وربما يتحدث المستفسر ، في هذه المرحلة ، إلى شخص آخر ليحدد بؤرة اهتمامه . وهو يأمل ويتوقع أن تؤدي محادثة أحد الزملاء إلى كشف بعض مظاهر غموض القضية .
- ٣ - يمكن ، في المرحلة الثالثة ، للمستفسر أن يعبر عن سؤاله بشكل عقلائي متحفظ . فلديه القدرة الآن على وصف منطقة الشك عنده بمصطلحات محددة ، وربما كان يفكر أولاً يفكر في إطار سياق أو حدود النظام الذي يريد أن يقتطف منه المعلومات .
- ٤ - وفي المرحلة الرابعة تعاد صياغة السؤال تحسباً لما يمكن أن يقدمه النظام . ويرى تيلور أنه من الممكن إعادة صياغة المراحل الأربعة لتكوين السؤال بحيث تتداخل فيما بينها على طول مدى السؤال :

(Q1) الحاجة الكامنة visceral ؛ أي الحاجة الفعلية ولكن غير المعلنة ، إلى المعلومات .

(Q2) الحاجة الشعورية ؛ الوصف الشعوري ، في إطار العقل ، للحاجة .

(Q3) الحاجة محددة الشكل formalized ؛ الصياغة الشكلية للحاجة ، ولكن في داخل عقل المستفسر .

(Q4) الحاجة المتفق عليها كحل وسط compromised ؛ أي السؤال كما يقدم لنظام المعلومات . حيث

يتم التعبير عن الحاجة إلى المعلومات في شكل استفسار يقدم للوسيط . ويسمىها تيلور بالحاجة « المتفق عليها كحل وسط » نظراً لأنه من الممكن للاستفسار المقدم أن يتم تعديله بالتباحث المرجعي بين المستفسر والوسيط .

ويستمر الوسيط مهارته في البدء مع المستفسر من الحاجة المتفق عليها كحل وسط للعودة إلى الحاجة محددة الشكل ، وربما إلى الحاجة الشعورية ، وذلك لوضع استراتيجية بحث مناسبة . وهكذا ، بإدخال طلب الحصول على معلومات في قمع funneling ليمر عبر سلسلة من المرشحات ، يساعد الوسيط المستفسر في إدراك أبعاد حاجته إلى المعلومات . ويسجل تيلور المرشحات كما يلي :

- ١ - تحديد الموضوع ؛
- ٢ - الهدف والدافع ؛
- ٣ - السمات الشخصية للمستفسر ؛
- ٤ - علاقة صيغة الاستفسار بتنظيم الملف (أى علاقة الاستفسار بطريقة تنظيم المعلومات) ؛
- ٥ - الإجابات المتوقعة أو التي يمكن قبولها .

ويمر طلب الحصول على معلومات عبر المرشحات التي سبق ذكرها ، ويتقى الوسيط البيانات الهامة من كل مرشح من هذه المرشحات . ويساعد هذا الإجراء في إتمام البحث ، وفي التقديم النهائي للمعلومات .

١٠ / ٧ مقابلات البحث على الخط المباشر :

عندما نتعرض لعملية التباحث ، في سياق البحث التفاعلي على الخط المباشر ، فإننا لا نقصد عملية واحدة وإنما سلسلة من التفاعلات المركبة التي يمكن أن تنطوي على :

- ١ - ثنائي مكون من وسيط ومستفيد يتفاعل كل منهما مع الآخر .
- ٢ - يتجاوب الوسيط مع النظام الإلكتروني .
- ٣ - يستجيب الوسيط ، أو المستفيد وحده ، داخليا ؛ أو
- ٤ - تتم الاستجابات جميعها داخل النظام الإلكتروني .

ولهذا فإن عملية التباحث ، بوجه عام ، تنطوي على كل من التفاعل بين الانسان والانسان ، وبين الانسان والآلة ، ويتطوى هذا التفاعل على كثير من الأحداث ، وليس من الضروري أن تقع كل هذه الأحداث في جميع عمليات البحث . أضف إلى ذلك أنه لم يتضح بعد ، كيف ولأ ما إذا كانت عملية التباحث في الاسترجاع على الخط المباشر ، تختلف فعلا عن المقابلة المرجعية التقليدية ، كاملة التوثيق ، والتي تتم في البحث اليدوي عن المعلومات . كما أنه لم يتضح بعد ، أى العناصر تؤثر في رضا المستفيد النهائي بالبحث ، ولا كيف يمكن عزل هذه العناصر وقياسها ، وربطها بالعناصر السابقة في عملية البحث (Auster, 1983) .

ويركز ميدو وكوشرين (1981) Meadow and Cochrane على المقابلة الخاصة بالبحث على الخط المباشر ، على وجه التحديد ، وينظران إلى مقابلة ما قبل البحث باعتبارها عملية تتكون من خطوات معينة عادة ما يتم اتخاذها :

- ١ - استيضاح الحاجة إلى المعلومات وأهداف البحث ، والتباحث بشأنها . ففي هذه الخطوة يتم تحديد ما إذا كان الاستدعاء المرتفع ، أم التحقيق المرتفع ، أم استرجاع بعض المواد الصالحة المحددة ، هو الأهم بالنسبة للمستفيد .

- ٢ - التعرف على مرادف بيانات الخط المباشر المناسبة .
- ٣ - صياغة المنطق الأساسى للبحث وتخطيط استراتيجيات البحث .
- ٤ - تجميع مصطلحات البحث ، سواء من المكانز أو من النصوص المطلقة ، وتحديد تسلسلها .
- ٥ - اختيار شكل المخرجات ، ووضع مواصفات الشكل النهائى للنتائج المطبوع .
- ٦ - تحليل عناصر البحث كمدخلات لنظام الاسترجاع ؛ حيث ترتب مصطلحات البحث فى وحدات موضوعية ، باستخدام وسائل كالبروتقارب الكلمات ، كما ترتب مجموعات المفاهيم وفقا لأهميتها .
- ٧ - مراجعة نتائج البحث ، والنظر فى الاستراتيجيات البديلة ، مع احتمال تكرار الخطوات من (١) إلى (٦) .
- ٨ - تقييم النتائج النهائى ، وتحديد مدى رضا المستفيد .

وفى دراستها لسلوكيات الوسطاء فى مقابلات ما قبل إجراء عملية البحث ، تحلل كوشرين (1981) Cochranه المهام التى أشار الباحثون الآخرون إلى وجودها ، وتقدم التقسيم التالى :

- ١ - المهام الوصفية والتعليمية أو الارشادية .
- ٢ - مهام استيضاح الطلب .
- ٣ - مهام التباحث فى الطلب .
- ٤ - مهام تجميع المصطلحات .
- ٥ - مهام استراتيجية البحث .
- ٦ - الأنشطة الأخرى (كالأنشطة الادارية مثلا) .

وفى دليل خاص بمقابلة ما قبل إجراء عملية البحث ، تقسم سومرفيل (1977) Somerville عناصر هذه المقابلة إلى أربع مجموعات ؛ وهى تلك العناصر المشتركة بالنسبة لجميع المقابلات ، والعناصر الإضافية فى حالة ما إذا كان المستفيد لم يألّف البحث على الخط المباشر ، والعناصر التى تصاحب وجود المستفيد أمام المنفذ أثناء البحث ، والعناصر التى يمكن الاستغناء عنها بالنسبة للمستفيدين كثيرى التعامل مع الخدمة .

والعناصر المشتركة بالنسبة لجميع المقابلات هى :

- ١ - استشارة مهارات الاتصال بالأشخاص والتباحث معهم .
- ٢ - مناقشة الموضوع مع المستفيد .
- ٣ - تحديد ما إذا كان البحث الالكترونى هو السبيل المناسب لإجابة السؤال .
- ٤ - التأكد من إلمام مسئول البحث بأبعاد السؤال .
- ٥ - تحديد مدى شمول السؤال .
- ٦ - التحقق من حدود البحث .
- ٧ - اختيار مرادف البيانات والنظم .
- ٨ - التعرف على المصادر الإضافية .
- ٩ - التحقق من العناصر الرئيسية ووضع استراتيجية البحث .
- ١٠ - التحقق من المشكلات المحتملة .
- ١١ - تحديد الاستراتيجيات البديلة .

- ١٢- مناقشة مقتضيات الثقة .
١٣- إجراء مراجعة ما بعد البحث .

٧ / ١١ إجراءات المقابلة :

ترى جيرالدين كنج (1972) Geraldine King أن المقابلة المرجعية تتكون من قطاعين زمنيين ؛ الأول يحاول فيه الوسيط حث المستفسر على مناقشة طلبه مناقشة مستفيضة ، أما القطاع الثاني فيوجه فيه الوسيط الأسئلة لربط الطلب بالمواد المتاحة في المكتبة (أو في مرصدا البيانات) . وقد تبين لها أن الوسيط ، في المرحلة الأولى ، يوجه أسئلة مفتوحة النهاية لحث المستفيد على مناقشة حاجته إلى المعلومات ، ويتجنب الأسئلة المقللة حين المرحلة النهائية للمقابلة . وقد تبين لكنج أن للأسئلة « المفتوحة » في مقابل الأسئلة « المقللة » ، وغير ذلك من علامات التشجيع من جانب الوسيط ؛ كملحظات الصمت ، والفواصل بين الأسئلة ، أهميتها الخاصة لنجاح التباحث .

وترى كنج أن الأسئلة المفتوحة ، هي تلك التي تبدأ بـ ? من who ، أو ? ماذا what ، أو ? أين where ، أو ? متى when ، أو ? كيف how ، وتشجع المستجيب على الإجابة باستفاضة . أما الأسئلة المقللة فتبدأ بكلمات مثل ? is, do?, can?, will ، وكلها بمعنى « هل » وتتطلب إجابات قصيرة . وتؤكد كنج حاجة الوسيط لأن يكونوا متمرسين في إجراء المقابلات ، كما ترى استعمال الأسئلة المفتوحة بكثافة ، وذلك لانتزاع إجابات أكثر اكتمالا .

وقد حاولت دراسة لينش (1983) Lynch للمقابلات المرجعية في المكتبات العامة تحليل ثنائي قضايا :

- ١ - ما مدى حرص أخصائى المراجع على إجراء مقابلات مع من يتقدم بأسئلة مرجعية من المستفيدين ؟
- ٢ - هل يختلف هذا المعدل تبعا لنوعية الإجراءات التي تنطوى عليها المقابلة ؟
- ٣ - هل تتم المقابلات بشكل أكثر كثافة عندما يكون لدى المكتبي فسحة من الوقت ؟
- ٤ - عندما تتم المقابلة ، ما هي الفئات العريضة أو مستويات المعلومات التي يبحث عنها المكتبي ؟
- ٥ - ما مدى كثافة استعمال المكتبي للأسئلة المفتوحة والأسئلة المقللة ؟
- ٦ - هل يستعمل أخصائى المراجع الأسئلة الثانوية (مجسات سبر الأغوار) التي يستعملها من يجرون المقابلات في مواقف أخرى ؟
- ٧ - كيف يكتشف المكتبي أن الاستفسار المقدم في البداية ليس هو الاستفسار الذي يريد المستفسر الإجابة عنه ؟
- ٨ - كم عدد الأسئلة التمهيدية التي يوجهها المكتبي للمستفيد في المقابلة ؟

وقد كشفت نتائج هذه الدراسة التي أجريت في أربع مكتبات عامة ، اعتمادا على ٣٦٦ مقابلة مسجلة ، و ٣٠٩ مقابلة مدونة ، أن الأسئلة المفتوحة ، أي تلك الأسئلة التي تكفل المرونة في إجابة المستفيد ، كانت لا تستعمل بكثرة في المقابلة (٨ ٪ من مجموع الأسئلة الموجهة) ، في مقابل ذلك كانت الأسئلة المقللة تمثل ٩٠ ٪ ، في حين كان هناك ٢ ٪ تمثل الأسئلة التي تنتمي إلى فئة وسط . أما الأسئلة الأولية (وهي الأسئلة التي يقدم بها المكتبي بعض جوانب بحث المستفيد عن المعلومات ، والتي تسأل عن محتوى جديد بالنسبة للمقابلة) فكانت نادرة الاستعمال في المقابلة ؛ فقد تضمن حوالي ٥٢ ٪ من المقابلات سؤالا واحدا فقط ، بينما كانت نسبة ٣٧ ٪ من المقابلات الأخرى تتضمن سؤالين أو ثلاثة .

وتميز مارلين هرايت (1981) Marilyn White بين أربعة أبعاد للمقابلة المرجعية ؛ التنظيم ، والترابط أو التماسك ، والسرعة أو الايقاع ، والطول . « والبعد خاصة نوعية للمقابلة ، ويتأثر بالقرارات التي يتم اتخاذها أثناء المقابلة » .

١ / ١١ / ٧ التنظيم :

يتصل التنظيم بمحتوى المقابلة وكيفية ترتيبها . ويعبر التنظيم عن أهداف الوسيط من المقابلة ، حيث تُترجم الأهداف إلى مهام . ولكل مهمة متطلباتها من المعلومات ، كما تؤثر المتطلبات بدورها ، في التنظيم . ويمكن للوسيط أثناء المقابلة تغطية أى من هذه الموضوعات أو كلها مجتمعة :

- ١ - المشكلة التي أثارها السؤال الأصلي .
- ٢ - موضوع الطلب .
- ٣ - طبيعة الخدمة المزمع تقديمها ؛ أى متطلبات الإجابة .
- ٤ - القيود السياقية التي يمكن أن تؤثر في انتقاء المعلومات أو الإفادة منها ، كأخر موعد مثلا .
- ٥ - المتغيرات الشخصية التي تشكل قيودا طويلة المدى ، كالذكاء والاتجاه .
- ٦ - تاريخ ما قبل البحث ؛ أى ما قام به المستفيد فعلا للحصول على المعلومات .

وهناك طريقتان أساسيتان يمكن اتباعهما في العملية المرجعية ، ولكل من هاتين الطريقتين علاقتها بتنظيم المقابلة . أما الطريقة الأولى فهي الطريقة النسقية systematic ، والطريقة الثانية هي الطريقة اليعازية heuristic لحل المشكلات . وفي الطريقة النسقية تمثل المقابلة مرحلة مكتملة بشكل معقول تسبق إجراء البحث . والمقابلة التي تسبق البحث على الخط المباشر ، دون حضور المستفيد أثناء إجراء البحث ، أحد أمثلة هذه الطريقة . ويقوم الوسيط ، في هذه الحالة بتغطية جميع الموضوعات المناسبة المحتملة ، بشكل منطقي أو نسقي ، وربما بتجميع معلومات أكثر مما هو ضروري فعلا ، وذلك تحسبا للقرارات التي يمكن أن يتخذها أثناء إجراء البحث فيما بعد ، في غياب المستفيد .

أما في الطريقة اليعازية لحل المشكلات ، فإن المقابلة تكون مرتبطة ارتباطاً عضوياً بمرحلة البحث . وتجمع هذه الطريقة بين التفاعل الشخصي ، والنظر في المصادر على سبيل التجربة ، والتلقيح المرتد من المصادر ، وما يلي ذلك من مناقشة المستفيد ، وإجراء المزيد من البحث . . . إلخ (وذلك في شكل دائرة مكتملة) إلى أن يتم التوصل إلى حل مقبول . ويمكن للمقابلة في هذا الموقف أن تنقسم إلى أجزاء صغيرة نسبياً موزعة في ثنايا عملية البحث . ومع وجود المستفيد في الموقع يمكن إصدار بعض الأحكام المرحلية على مدى الصلاحية ، وإدخال هذه الأحكام في نظام التباحث . ويمكن لهذه المعلومات الإضافية أن تعيد توجيه البحث نحو زاوية مختلفة ، وعادة ما يسفر ذلك عن نتائج أكثر نجاحاً .

٢ / ١١ / ٧ الترابط :

يمكن للتنظيم في بعض المقابلات ، أن يكون واضحاً أمام المستفيد نظراً لأن له وجهته المنطقية الظاهرة ، أو نظراً لأنه يطابق تصوره للطريقة المناسبة . ويمكن ، في حالات أخرى ، أن تكون المقابلة مفككة تماماً ، وتكشف عن المشكلات التي يواجهها الوسيط في تحديد الأهداف ، وترجمة هذه الأهداف إلى مهام ، والتعرف على متطلبات تلك الأهداف من معلومات . كذلك يمكن أن يحدث في بعض

الأحيان ، أن تبدو المقابلة مفككة في نظر المستفيد ، بينما يمكن أن يكون لها فعلا نظام يطابق تصور الوسيط للطريقة المناسبة ، وبذلك يكون لها وجهاتها الفردية الداخلية . وما لم يكن المستفيد واثقا تمام الثقة في قدرة الوسيط على النجاح ، رغم المصاعب الظاهرة ، فإنه يمكن للمستفيد أن يبدأ في تقليص التعاون ، إذا لم يكن النظام واضحا ، نظراً لأنه لا يستطيع استيعاب ما يجري .

والمقابلة المفككة فعلا هي أخطر الحالات على الاطلاق ، ولا يمكن تجنب آثارها السلبية إلا بمعالجة للمشكلات المتصلة بالأهداف . ويمكن التغلب على سلبيات الموقف الثالث (التفكك الظاهر) بالنظر في بُعد آخر من أبعاد المقابلة المرجعية ، وهو ترابطها . ويقصد بالترابط هنا تصور المستفيد للتنظيم ، ويتوقف هذا الترابط على التماسك المنطقي والتكامل بين أجزاء المقابلة .

وتتصل تعاون المستفيد اتصالاً وثيقاً بإلمامه بما يجري والموافقة عليه . ويمكن للمستفيد أن يلم بترتيب المقابلة وخطتها على وجه أفضل ، إذا ما أتاح له الوسيط فرصة الإحاطة بسياق كل سؤال على حدة ، أو تسلسل الأسئلة ، وبذلك يكفل له إمكانية إدراك ما بين أجزاء المقابلة من علاقات . وأهمية السياق بالنسبة للاستيعاب معروفة تماما من خلال البحث في علم النفس وعلم اللغة .

وترى هويت أن بإمكان الوسيط نقل خطته أو إطار تفكيره إلى المستفيد عن طريق الجمع بين أكثر من واحدة من الحيل التالية :

١ - وضع مخطط الإطار في وقت مبكر في المقابلة : « قل لي كيف تخطط للإفادة من المعلومات ، وحيثذ يمكن تحديد أى مرادف البيانات يمكن الافادة منها ، وأى المصطلحات الموضوعية يمكن أن تكون مناسبة » .

٢ - إصدار بيانات انتقالية للكشف عما بين الأسئلة من علاقات ، أو لوضع الأسئلة في حدود إطار أوسع : « أعتقد ، مما أخبرتنى به ، أنى على دراية بالموضوع الذى تعمل فيه ، ولكن دعنى أوجه لك قليلا من الأسئلة حتى أحدد أنواع المواد التى يمكن مراجعتها » .

٣ - تلخيص المعلومات المتبادلة : « والآن ، دعنى أتأكد ما إذا كنت قد أدركت ما تحتاج إليه . فأنت تريد النقد - والشكل المحدد له أهميته الآن - حول قصيدة شيل الغنائية ' To a skylark ' ، والذى ظهر خلال أكثر من خمسة وسبعين عاما بعد نشرها » .

ويمكن لأكثر الطرق فعالية أن تنطوى على الجمع بين طريقتين على الأقل ، على الرغم من أن ذلك لم يجرب بعد ، ويمكن أن يختلف تبعا لاختلاف فئات المقابلات والمسئولين عن البحث والمستفيدين . وتحقق العبارات الموجزة التكامل بين مفردات المعلومات المتفرقة التى أمكن الحصول عليها بالأسئلة ، أو تم استنتاجها أثناء المقابلة . ويمكن لهذه العبارات الكشف عن التصورات الخاطئة أو التحقق من المعلومات المتقدمة .

وهكذا ، يدل الترابط والتماسك على الإدراك ، وهو إدراك المستفيد لإدراك الوسيط ، مما يعنى أنه يتعين على هذا الأخير أن يعمل بوعى ، على أن يتأكد من أن ما أصبح واضحا بالنسبة له قد أصبح واضحا بالنسبة للمستفسر .

٧ / ١١ / ٣ السرعة :

والبعد الآخر الذى يتأثر بالاجراءات أثناء المقابلة هو سرعتها أو إيقاعها ، ويدل هذا البعد على سرعة وكفاءة توجيه الأسئلة والرد عليها . ويتحكم الوسيط بشكل مباشر فى سرعة المقابلة عن طريق :

- ١ - اختيار نوعية الأسئلة .
- ٢ - تحديد تتابع الأسئلة
- ٣ - تحديد المعلومات التى يمكن الاعتماد عليها كأساس للتفاعل المستمر .
- ٤ - تحديد طبيعة التلقيم المرتد أو طريقة تقديمه .
- ٥ - تحديد مدى الاستطراد الذى يمكن تقبله ، أو الذى لاغنى عنه فى المقابلة .

ويتصل القرار الأول « نوعية الأسئلة » بالتمييز بين الأسئلة المفتوحة والأسئلة المغلقة ، أما التابع فيقصد به ترتيب أنواع الأسئلة . وأمام الوسيط فى ترتيب تسلسل الأسئلة ثلاثة سبل يمكن أن يسلكها :

- ١ - التابع المخروطى ، والذى ينتقل من الأسئلة المفتوحة العريضة إلى الأسئلة المغلقة المقيدة .
- ٢ - التابع المخروطى المقلوب ، والذى ينتقل من الأسئلة المغلقة إلى الأسئلة المفتوحة .
- ٣ - التابع النفقى أو الأنبوى ، الذى يستخدم سلسلة من نوعية واحدة من الأسئلة ، إما مفتوحة وإما مغلقة .

والتابع المخروطى هو الأكثر فعالية بوجه عام ، فى حالة ما إذا كان المستفسر على دراية كافية بموضوعه أو مشكلته ، وبإمكانه التعبير عن نفسه بفعالية . وباستعمال أسئلة سر الأعماق ، أى أسئلة البحث عن نقاط محددة ، يمكن للوسيط التوسع فى أية معلومات حصل عليها عن طريق الأسئلة المفتوحة أو استيضاح هذه المعلومات . ويتيح أسلوب المخروط المقلوب للمستفيد إمكانية التدرج فى المشاركة ، كما أنه غالبا ما يكون أكثر فعالية فى حالة ما إذا كان المستفيد بحاجة إلى دافع ، أو عندما يكون عاجزا عن تقديم المعلومات المناسبة فى مرحلة مبكرة . أما التابع الأنبوى أو النفقى فيحول دون تطوع المستفيد بتقديم المعلومات ، إلا أنه يمكن أن يفيد قرب انتهاء المقابلة ، عندما تتوثق علاقة الألفة بين الوسيط والمستفيد .

وعادة ما يتبادل المستفسر والوسيط التلقيم المرتد ؛ أحيانا فى شكل عبارات لفظية ، وفى أحيان أخرى عبر القنوات غير اللفظية فقط ، كالوقفات الاستيضاحية ، والتقاء الأعين ، والايهات وتعبيرات الوجه .

ويمكن لسرعة المقابلة أن تتفاوت ؛ ففى النموذج العام للمقابلة المرجعية يحدد الوسيط سرعة متروية فى البداية ، مستخدما الأساليب التى سبق ذكرها ، حتى يجعل المستفيد يشعر بالراحة ، ولكى يحدد توقعات الأدوار . وبمجرد أن يستغرق الطرفان فى المشكلة وحلها ، يمكن للوسيط أن ينتقل إلى إيقاع أسرع ، وربما يتم ذلك بتوجيه أسئلة مغلقة . أما التلخيص النهائى فيهدىء السرعة ، ويتيح لكلا الطرفين فرصة تقييم الناتج وتعديله إذا دعت الضرورة ، قبل إجراء البحث .

٧ / ١١ / ٤ الطسول :

لكل قرار يتخذه الوسيط أثناء المقابلة انعكاساته على استفاد الوقت ، ومن ثم أثره فى طول المقابلة . وتعتبر الحدود الزمنية الصارمة ، الحقيقية والظاهرية ، بمثابة قيود على سلوك كل من الطرفين . وبإمكان

الوسيط ممارسة نوع من التحكم في الطول بتغيير أبعاد أخرى ، وخاصة التنظيم والسرعة . أما المواءمة أو الحل الوسط في الترابط فمحفوف بالمخاطر .

وللحد من طول المقابلة يمكن للوسيط تعديل الأهداف ، من حيث مدى تركيزه عليها ، أو سبل تحقيقها ، أو تتابع تعامله معها . كما يمكنه أيضا قبول طلب المستفيد باعتباره تقديرا دقيقا للحاجة إلى المعلومات . ويتيح له هذا القرار فرصة تجنب مسئولية تحديد المشكلة ، وما يترتب على هذا التحديد من حاجة إلى استيضاح ، أو استطراد ، أو أساليب غير مباشرة ، وكلها مهام تستنفد الوقت . كذلك يمكن للوسيط الاعتماد أكثر على ما يعتدل في ذهنه من معلومات دون مراجعتها مع المستفيد .

١٢/٧ خصائص التفاعل بين المستفسر والوسيط :

سبق لنا أن نظرنا فعلا في بعض الجوانب الدلالية « لما ينبغى أن يعرفه الوسيط » . ونلخص هنا بعض السمات السلوكية .

مما لا شك فيه أن من شروط أى تفاعل أن يكون الوسيط قادرا على إدراك « مضمون sense » إن لم يكن حتى مقاصد referents كل ما ينطق به المستفسر . كما أنه من الضروري أيضا بالنسبة للوسيط أن يتبين النمط الشكلي والهدف الوظيفي لأى سؤال يوجهه المستفسر (Kearsley, 1976) :

ثانيا ، يتعين على الوسيط أن يكون قادرا على صياغة الأسئلة والاجابات ، وغيرها من العبارات المحملة بالمعلومات informative ، والمستندة إلى دليل ، والمناسبة والواضحة (Grice, 1978) . وينبغى أن يتوافر فيما يوجهه الوسيط من أسئلة السمات الضرورية من الصلاحية والدقة والتحديد ، وأن تحرص في النهاية على استبعاد جميع الصيغ المحتملة للاستفسار ، فيما عدا صيغة واحدة (Kochen, 1974) . كما ينبغى استعمال الأسئلة المفتوحة والأسئلة المغفلة ، بما يناسب المقام (King, 1972) . وعلى الوسيط أن يحرص طوال فترة التفاعل على تكوين صورة للمستفسر (Hollnagel, 1978) .

والوسيط نفسه ليس مصدرا للمعلومات التى يبحث عنها المستفسر (كما أن مستودع الاسترجاع ليس بالمصدر النهائي فعلا) . ولهذا فإنه يتعين على الوسيط أن يظهر التمكن والمصداقية ، وخاصة بتقديم مبررات الأسئلة التى يوجهها ، والاجراءات التى يتخذها (Hollnagel) . وتساعد هذه الشروح المستفسر في إدراك مدى ترابط التفاعل (White) .

كذلك يتعين على الوسيط ، رغم أنه لا يسعى للهيمنة على المقابلة (Mishler, 1975) ، أن يتأكد من أنها منظمة ، وتغطى جميع الخطوات اللازمة للبحث الناجح (كما سجلها Meadow and Cochrane 1978 أو Somerville, 1977 ، على سبيل المثال لا الحصر) . وترتبط هذه الخاصية ، وكذلك سرعة المقابلة أيضا بإدراك الترابط (White, 1981) . وينبغى المحافظة على طول المقابلة فى الحدود التى تتفق وأهدافها ، واضعين فى الاعتبار أن كل إجابة تُطلب من المستفسر يمكن اعتبارها بمثابة « عقوبة » (Harrah) .

ويتضح لنا من النظر فى النقاط التى عرضنا لها فى هذا القسم ، وكذلك فى القسم السابق حول ما ينبغى أن يعرفه الوسيط ، أن وظيفة الوسيط ليست بسيطة وإنما معقدة . واستيعاب هذه الوظيفة فى واجهة تعامل آلية أمل دونه الكثير من الصعاب .

٧ / ١٣ واجهة التعامل الآلية للبحث على الخط المباشر :

يتضح لنا مما سبق من مناقشات أن واجهة التعامل الآلية ، لكي تضطلع بمهام الوسيط ، لا بد وأن تتوافر لها عدة خصائص :

١ - أن يكون بإمكانها الحصول على معلومات متنوعة ؛ حول إجراءات نظام الاسترجاع الذي تتعامل معه ، وحول التنظيم الدلالي لمستودع الرسائل ، وحول محتوى الرسائل ، وحول الاستراتيجيات والحيل التي يستخدمها الوسيط .

٢ - أن تكون لديها قدرات تجهيزية متطورة ؛ لكي تحلل مدخلات اللغة الطبيعية ، وتستخلص « المضمون » ، وأن تبعث للمستفسر بالإجابات والأسئلة والعبارات أو البيانات المناسبة ، ولكي تقدم الشروح أو التبريرات المقبولة لما تضطلع به من أنشطة ، ولكي تترجم استفسارات المستفيد إلى شكل قابل للبحث من جانب نظام الاسترجاع ، ولكي تحلل المخرجات .

وتساعد هذه الخصائص في تقديم تصور لنوعية النظم الفطنة (الخبيرة) expert systems ، التي تحتل الآن بؤرة الاهتمام في دراسات الذكاء الاصطناعي ، كما تبين لأحد المؤلفين في بحث حديث (A. Vickery, 1984) . وقد ناقش بندي (1985) Bundy بشكل عام « الواجهة الذكية intelligent front end » ، وهي واجهة تعامل مع مجموعة برامج الكترونية (كنظام الاسترجاع) تتفاعل بحد مع المستفيد — user friendly . وتكون مثل هذه الواجهة صورة لمشكلة المستفيد عن طريق حوار موجه لصالح المستفيد — user oriented ، ومن هذه الصورة تصوغ تعليقات ترميزية Coded مناسبة لتشغيل حزمة البرامج . وتشكل منظومة الواجهة الذكية على النحو التالي :

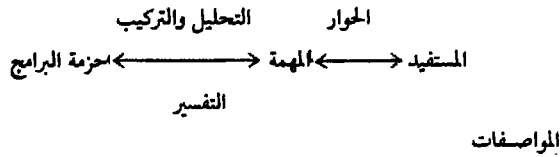

وتتطلب واجهة التعامل ثلاثة أنواع من الخبرات :

١ - التعبير عن المعلومات ؛ للتعبير عن صور أو نماذج كل من المستفيد والمهمة وحزمة البرامج .
٢ - حل المشكلات ؛ لوضع مواصفات المهمة ، وصياغة التعليقات الخاصة بحزمة البرامج ، وتفسير نتائجها .

٣ - فهم اللغة الطبيعية ؛ لاستخلاص مضمون مدخلات المستفيد . ويشير بندي Bundy إلى عدد من واجهات التعامل هذه ، والتي صممت لأنواع متعددة من حزم البرامج الالكترونية .

وقد وصف بيتس وبوبرو (1983) Bates and Bobrow العمل الجارى لتصميم واجهة تعامل ، تتلقى الاستفسارات باللغة الطبيعية ، وترجمها إلى « لغة داخلية للتعبير عن المعنى » ، ثم تحول هذا التعبير إلى صيغة للاستفسار مناسبة للبحث في نظام بعينه لمراصد البيانات . وقد أشارا إلى تقديم العديد من المشروعات الأخرى من هذا النوع ، في مؤتمر التجهيز التطبيقي للغة الطبيعية Applied Natural Language Processing ، الذى عقد في كاليفورنيا (1983) ، Santa Monica, California) . ويوضح شكل ٣/٧ بنية نظام بيتس وبوبرو . ويبين الشكل عددا من القضايا المعضلة في تصميم واجهات التعامل . وإذا كنا قد تناولنا التعبير عن المعلومات بإيجاز في فصل سابق ، فإننا سوف نناقش هنا الإعراب parsing بشكل عام .

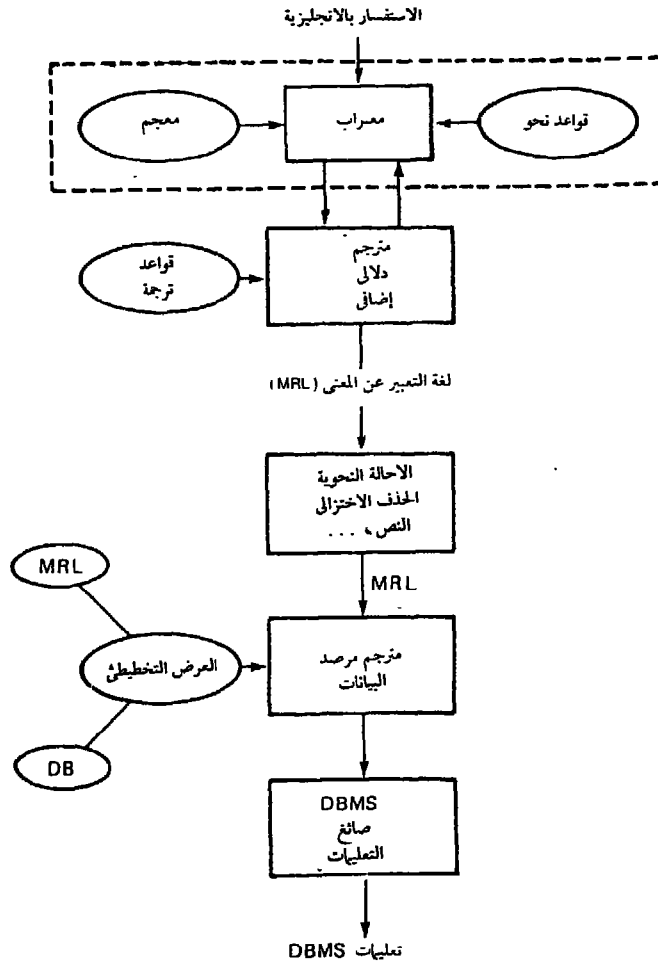

شكل ٧ / ٣ بنية واجهة تعامل آلية

١٤ / ٧ الإعراب :

من الممكن العثور على مقدمات لمشكلة الإعراب (استخراج المضمون من اللغة الطبيعية) في كتاب سالتون وماكجل (Salon and McGill (1983) وفي الكتب التي تهتم بالذكاء الاصطناعي (مثل Winston, 1984 أو Rich, (1983) . وكما تؤكد كل هذه المقدمات ، فإنه لكي « يفهم » الحاسب الالكتروني عبارة أو سؤالاً باللغة الطبيعية ، فهنا كاملاً ، فإن ذلك يعد مهمة شاقة ، نظراً لتعدد ، وتنوع ما يصدر عن البشر من نصوص . ويصدق ذلك حتى وإن اقتصرنا المهمة على النصوص المكتوبة أو المسجلة بلوحة المفاتيح ، والتي تتجنب التعقيدات الإضافية الخاصة بالحديث .

ومن الممكن اختزال الإعراب إلى شكل بسيط من أشكال مضاهاة الأنماط ، حيث يمكن أن يكون هناك في تناول واجهة التعامل معجم مختزن للكلمات أو جذور الكلمات أو مجموعات الكلمات ، تضاهي

في مقابله المدخلات . وبذلك يقدم المراب parser مضمون النص في شكل مجموعة من الكلمات أو الجذور أو مجموعات الكلمات أو الحروف ، والتي تم التحقق منها ، كأساس لمزيد من التجهيز بواسطة واجهة التعامل .

ويشتمل المراب الأكثر تطورا من غيره على معجم للكلمات ، وأمام كل كلمة يسجل « الفئة التي تنتمي إليها part of speech » وفئتها النظمية أو النحوية (إسم ، نعت ، فعل ، حرف جر . . . الخ) ويرتبط بالمعجم نحو خاص ، وهو عبارة عن مجموعة من القواعد الخاصة بالبنية النحوية للغة . ويمكن لمجموعة بسيطة من القواعد أن تكون على هذا النحو :

- ١ - $S \rightarrow NP VP - PPS$: جملة مكونة من تعبير إسمية متبوعة بـ VP-PPS الواورد معناها فيما بعد .
- ٢ - $NP \rightarrow DET ADJS-NOUN$: تعبير إسمية مكونة من محدد (a, the, this, that) متبوع اختياريًا بصفة واحدة أو أكثر ، يليها إسم .
- ٣ - $VP-PPS$: تعبير فعلية متبوعة اختياريًا بشبه جملة أو تعبير جر prepositional phrase واحدة أو أكثر .
- ٤ - $VP \rightarrow VERB NP$: تعبير فعلية مكونة من فعل ، متبوعة اختياريًا بتعبير إسمية .
- ٥ - $PP \rightarrow PREP NP$: شبه جملة ، مكونة من حرف جر متبوع بتعبير إسمية .

ومن بين طرق استعمال المراب لمثل هذه القواعد النحوية فحص نصوص المدخلات كلمة كلمة ، ومقابلة كل كلمة بالمعجم للتأكد من فئتها ، ثم تكوين « شجرة إعراب parse tree » تطول بقدر ما يتفق تتابع الكلمات مع القواعد النظمية أو النحوية (وإذا لم يتفق هذا التتابع فإنه لابد من الإشارة إلى عدم القدرة على الإعراب أو التحليل) . فإذا أخذنا على سبيل المثال النص : "The silly robot moved the red pyramid to the big table" فإنه عند فحص كل كلمة والتحقق منها ، وقبولها باعتبارها « مطابقة للقاعدة » يتم وضعها في فئتها على النحو التالي :

The silly robot moved the red pyramid to the big table.
 DET silly robot moved the red pyramid to the big table.
 DET ADJ robot moved the red pyramid to the big table.
 DET ADJ NOUN moved the red pyramid to the big table.
 DET ADJS-NOUN moved the red pyramid to the big table.
 NP moved the red pyramid to the big table.
 NP VERB the red pyramid to the big table.
 NP VERB DET red pyramid to the big table.
 NP VERB DET ADJ pyramid to the big table.
 NP VERB DET ADJ NOUN to the big table.
 NP VERB DET ADJS-NOUN to the big table.
 NP VERB NP to the big table.
 NP VP to the big table.
 NP VP-PPS to the big table.
 NP VP-PPS PREP the big table.
 NP VP-PPS PREP DET big table.
 NP VP-PPS PREP DET ADJ table.
 NP VP-PPS PREP DET ADJ NOUN.
 NP VP-PPS;PREP DET ADJS-NOUN.
 NP VP-PPS PREP NP.

NP VP-PPS PP.
 NP VP-PPS.

S.

ويوضح شكل ٧ / ٤ « شجرة إعراب » مبسطة .

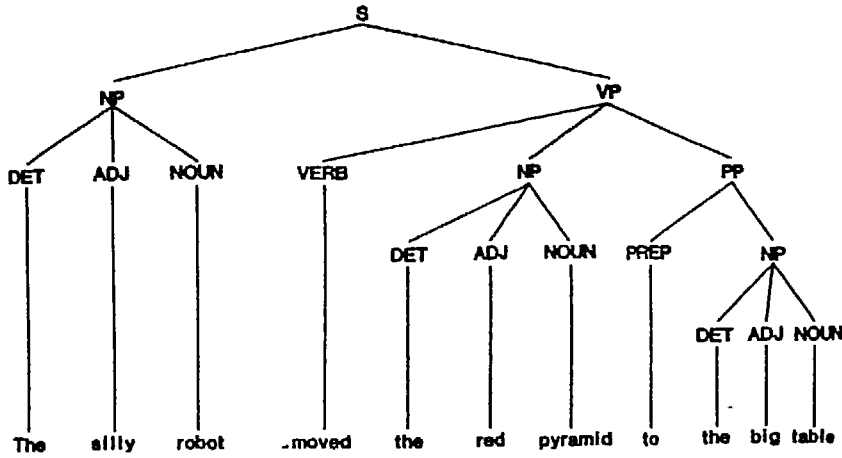

شكل ٧ / ٤ شجرة إعراب

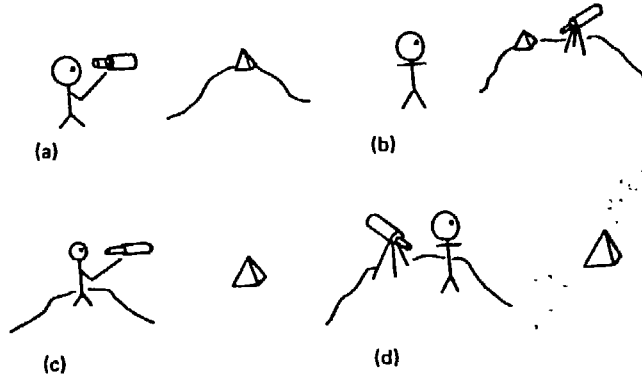

شكل ٧ / ٥ بعض معاني (رأى الرجل الهرم على التل بالمنظار)

The man saw the pyramid on the hill with the telescope.

وبنية الجملة الانجليزية التي تم التعبير عنها بهذا النحو بسيطة نسبياً ، فهي أبسط من أن تحيط بتنوع الظروف الواقعية . وتستخدم نظم التحليل النحوي الأكثر تطوراً المزيد من القواعد والقيود . وينبغي لهذه النظم أن تكون قادرة على معالجة التحولات ، كما هو الحال مثلاً في نص مثل :

Has the silly robot moved the red pyramid?

كما تتعرف على الجموع والأزمنة ، وتعالج الظروف ، وأدوات الوصل أو العطف (و ، أو) وصيغ النفي . كما أنها ينبغي أن تكون قادرة على التعامل مع المواقف التي يمكن فيها للكلمة الواردة في النص أن تنتمي لأكثر من فئة واحدة (والاسم المستعمل في مقام الصفة حالة خاصة من هذا القبيل) . كذلك ينبغي أن تربط أشباه الجمل أو تعبيرات الجر ربطاً صحيحاً ؛ فأى من رسومات شكل ٧/٥ يعد تفسيراً لـ « The man saw the pyramid on the hill with the telescope » .

ولا زالت هناك تعقيدات أخرى مبيّنة في أحد الإطارات في شكل ٣/٧ ؛ فالإشارات النحوية ضئيلة تعود

على أسماء سبق أن وردت في النص ، مثل "these" في :

"Some papers on information science are in Russian, and I want these."

أما الحذف الاختزالي فيقصد به الجمل غير الكاملة التي تفترض سبق ورود المعلومات ، مثل :

"I want all the Russian papers on information science. Also the Swidish."

ولا تحاول نظم التحليل النحوي تحديد الأدوار الدلالية للكلمات الواردة في النص ، أى تصنيف "pyramid" كمفعول رئيسى للجمل ، و"the man" كفاعل للحدث "saw" ، و "hill" كموقع ، و"telescope" (في شكل ٥ / ٧) أ) أو (ج) كوسيلة . وإنما تهدف قواعد الإعراب الدلالية لتحديد الأدوار الرئيسية ، وبعضها يعتمد على نتائج الإعراب النحوي ، والبعض الآخر ينطلق مباشرة من مدخلات النصوص ، مستخدماً المعلومات المتعلقة بمواقع الكلمات في الجمل بالإضافة إلى بعض المعايير الأخرى .

وينبغي لنحو الإعراب الدلالي أن يحدد بادئ ذي بدء مجموعة الفئات الدلالية التي يمكن استعمالها لتحديد الأدوار الرئيسية . ويوضح شكل ٦ / ٧ إحدى المجموعات المحتملة . ويتم ربط المجموعة التي يقع عليها الاختيار بالمجال الموضوعي للنصوص المزمع إعرابها أو تحليلها ، وإن كان هناك من بين المهتمين بالقضية من يعمل على وضع مجموعة من الفئات « الأولية » التي يمكن استعمالها في جميع المجالات . ونلاحظ هنا أوجه ارتباط واضحة بمناقشتنا للفئات في الفصل السابق .

وغالباً ما تعتمد نظم الإعراب الدلالي على الأفعال في دور الأحداث . فمن الممكن في معجم النظام إضافة حاشية إلى كل فعل من الأفعال تبين الفئات الدلالية التي يمكن أن يرتبط بها . فالفعل "sea" على

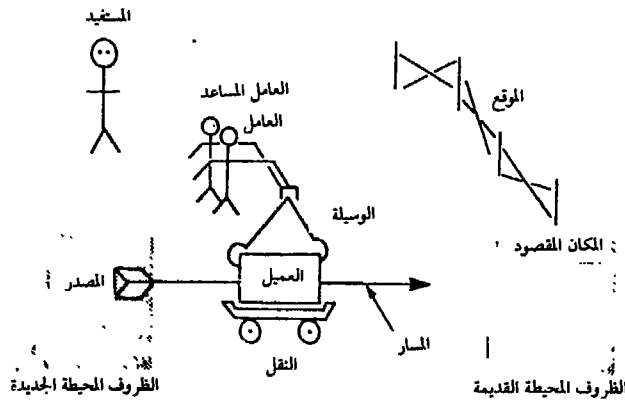

شكل ٦ / ٧ بعض الأدوار الرئيسية

سبيل المثال ، يمكن أن يرتبط بالمفعول به الرئيسي (الشيء المرئى) ، وبالعامل الذى يرى ، وبالأداة أو الوسيلة ، وبالموقع ، وبالزمان ، ومن الممكن بيان الموقع النسبى الطبيعى للكلمات الخاصة بهذه الفئات في الجملة . هذا بالإضافة إلى أن حروف الجر غالباً ما تكون مؤشرات للدور الخاص بالتعبيرة الإسمية التي تليها ، وهكذا فإن :

"from" يعنى المصدر .

"to" يعنى المكان المقصود أو نقطة النهاية .

"by" يعنى العامل أو النقل أو المكان أو الموقع .
 "with" يعنى العامل المشارك أو الأداة .
 "for" يعنى المستفيد أو المدى الزمنى .

هذا ومن الممكن تذييل الأسماء نفسها فى المعجم بما يدل على أدوارها المحتملة ؛ فالاسم "man" على سبيل المثال لا يمكن عادة أن يكون نقلا أو موقعا أو أداة ، أو ظرفا محيطية . وباستخدام كل هذه المؤشرات والقيود ، يحدد نظام الإعراب الدلالى دور كل كلمة فى الجملة . ويمكن لمثل هذه المعلومات أن تكون أنفع بكثير جدا لما يلى ذلك من تجهيز للاسترجاع ، من نتائج الإعراب النحوى البحث .

وينبغى أن نسجل هنا أن ردود النظام على المستفيد نادرا ما تحتاج إلى مثل هذا التكلف ؛ فهى عادة ما تصاغ من نصوص محفوظة Canned text ، أو « ملقنات prompts » وهى هياكل جمل مختزنة فى النظام تندرج فيها الكلمات المناسبة للرد (وهى كلمات إما أنها قد سبق انتزاعها من المستفيد ، أو ناتجة عن الأنشطة التجهيزية للنظام) .

٧ / ١٥ النظم الفطنة (الخبيرة) بوجه عام :

واجهة التعامل الذكية أحد تطبيقات الذكاء الاصطناعى ، و « النظام الفطن (الخبير) expert system » هو النظام الذى يتضمن المعلومات والمهارات التى توجد فى أوساط الخبراء ، والذى يستخدم هذه المعلومات فى مساعدة المستفيد الأقل خبرة . وقد كتب هارمون وكنج (1985) Harmon and King مقدمة مفيدة للمجال ، كما نشر بوشنان وشورتلايف (1984) Buchanan and Shortliffe عرضاً تاريخياً مفصلاً وكاشفاً . أما مستقبل النظم الفطنة (الخبيرة) فى الاسترجاع فقد حظى بمراجعة علمية أعدها كيهو Kehoe (1985) .

المشكلة موضوع الاهتمام	الفتة
استنتاج مواصفات الموقف من المعطيات الواردة من أجهزة الاستشعار .	التفسير
استنتاج العواقب المحتملة لمواقف معينة .	التنبؤ
استنتاج أوجه القصور فى النظام من الملاحظات .	التشخيص
تحديد هياكل أشياء فى ظل قيود معينة .	التصميم
تصميم الأنشطة أو الأحداث .	التخطيط
مقارنة الملاحظات بقدرة الخطة على الانجاز .	المراقبة
توصيف سبل علاج القصور .	تصويب الأخطاء
تنفيذ خطة تطبيق العلاج المحدد .	الإصلاح
تشخيص وتصويب وإصلاح سلوك الطالب .	التوجيه
التنبؤ بسلوكيات النظام وتفسيرها وإصلاحها ومراقبتها .	التحكم

شكل ٧ / ٧ المهام التى تقوم بها النظم الفطنة (الخبيرة)

من الممكن تصور قيام النظم الفطنة (الخبرة) بانجاز أى من المهام المبينة في شكل Hayes V/V (Roth et al. 1983) - . وأكثر أشكال النظم الفطنة أو الخبرة شيوعاً حتى الآن ، هو ذلك النظام الذى يتم تزويده بالمعلومات حول موقف راهن ، ليقوم بإعداد تشخيص أو تفسير لذلك الموقف ، ويسدى النصيحة المتعلقة بالتصرف المناسب المحتمل . ويمكننا النظر إلى واجهة الاسترجاع الذكية من زاوية ماثلة ؛ فهي تتلقى بيانات عن رغبة المستفسر من المعلومات ، وترجم هذه البيانات في شكل صيغة للاستفسار صالحة للبحث في نظام الاسترجاع ، ثم تقدم للمستفسر إجابة يمكن أن تلبى رغبته . ومن السمات الهامة لكل نظم الخبرة هذه أنها لا تعمل « اعتماداً على خوارزمية algorithmically » بحيث تقدم مخبرات مؤكدة مطردة ، وإنما تعمل « إيعازياً heuristically » معتمدة على أحكام مسجلة ترميزياً encoded لتقديم الإجابات التى يمكن أن تكون مناسبة أو غير مناسبة .

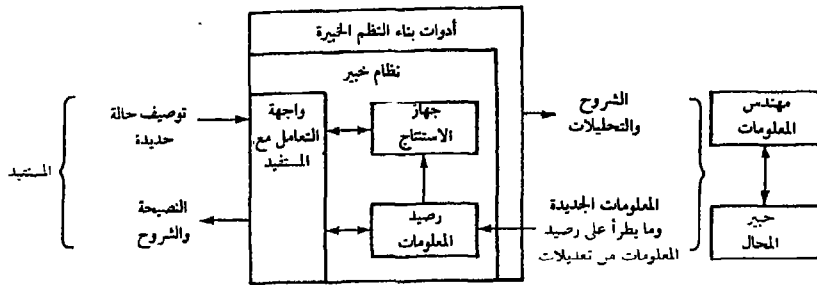

شكل ٨ / ٧ النمط العام للنظام الفطن

ويوضح شكل ٨/٧ النمط العام للنظام الفطن الذى يسدى النصيحة ، حيث يقدم الخبراء المتخصصون في المجال الموضوعي ، بمساعدة « مهندس المعلومات » (مصمم النظام) المعلومات اللازمة لبناء رصيد المعلومات . وبمجرد أن يبدأ تشغيل نموذج النظام يحظى هؤلاء بالمساعدة في مهمة تجميع المعلومات هذه من التلقين المرتد من النظام . ويتفاعل المستفيدون مع النظام عن طريق واجهة تعامل لغوية ، أما رصيد المعلومات فتم معالجته استجابة لاستفسارات المستفيدين بواسطة « جهاز الاستنتاج » . ويخرج النظام الفطن النصيحة وتبريرات تصرفاته فضلاً عن النتائج العامة أو الخلاصة . وبالنسبة « لواجهة » الاسترجاع ، فإننا ينبغي أن نصور جهاز الاستنتاج وهو يحول صيغة الاستفسار إلى نظام للاسترجاع ويتلقى نتائج البحث ثانية .

أما رصيد المعلومات فإنه يتوقف بالطبع ، كلية على المجال الموضوعي ؛ فهو يتضمن الخبرات الخاصة بمجال موضوعي معين .

ويمكن من حيث المبدأ لجهاز الاستنتاج (البرنامج الذى يعالج رصيد المعلومات) أن يكون مستقلاً عن المعلومات المحددة التى يتم تداولها ، إلا أنه لا يمكن لبرنامج بعينه أن يستعمل إلا في المجالات التى تتفق فيها البنية العامة للمعلومات مع تلك التى صُمم الجهاز من أجلها من البداية . وهى هياكل النظم الفطنة expert system shells ، المتاحة تجارياً عبارة عن أجهزة استنتاج تحتاج حدودها التخصصية لأن تعين بعناية .

وتهتم البرامج الأساسية للنظم الفطنة بالاستنتاج ، أى يربط بيانات المدخلات برصيد المعلومات ، ثم تفسيرها واستخلاص النتائج وتقديم التوصيات . أما البرامج الإضافية فتهم بما يلي :

- ١ - واجهة التعامل اللغوية .
- ٢ - تقديم الايضاحات والتبريرات .
- ٣ - الحصول على المعلومات الجديدة لتنمية رصيد المعلومات .
- ٤ - كذلك يمكن أن يكون هناك برنامج توجيهي للتعريف بالأسس التي يقوم عليها الاستنتاج ، أى يث بعض الخبرات ، فضلا عن إهداء النصح . ولإلقاء الضوء على طبيعة النظم الفطنة نقدم عرضا تاريخيا موجزا لما يمكن أن يعتبر « جد » هذه النظم جميعا .

٧ / ١٦ قصة مايسين :

بدأ العمل في مايسين MYCIN وما يتصل به من برامج الكترونية في مطلع السبعينيات ، كنظام الكتروني تفاعل يمد الأطباء بالصيحة في اختيار العقاقير المناسبة لعلاج المرضى المصابين بأمراض معدية . وفضلا عن برنامج المشورة الرئيسي (مايسين نفسه) يتيح البرنامج تيرسياس TEIRESIAS إمكانات التبرير والحصول على المعلومات ، أما بأواباب BAOBAB فهو واجهة تعامل لغوية تم تصميمها مؤخرا . أما جايدون GUIDON فبرنامج توجيهي خاص بالطلبة (وقد أدخل عليه المزيد من التطوير ليصبح نيومايسين

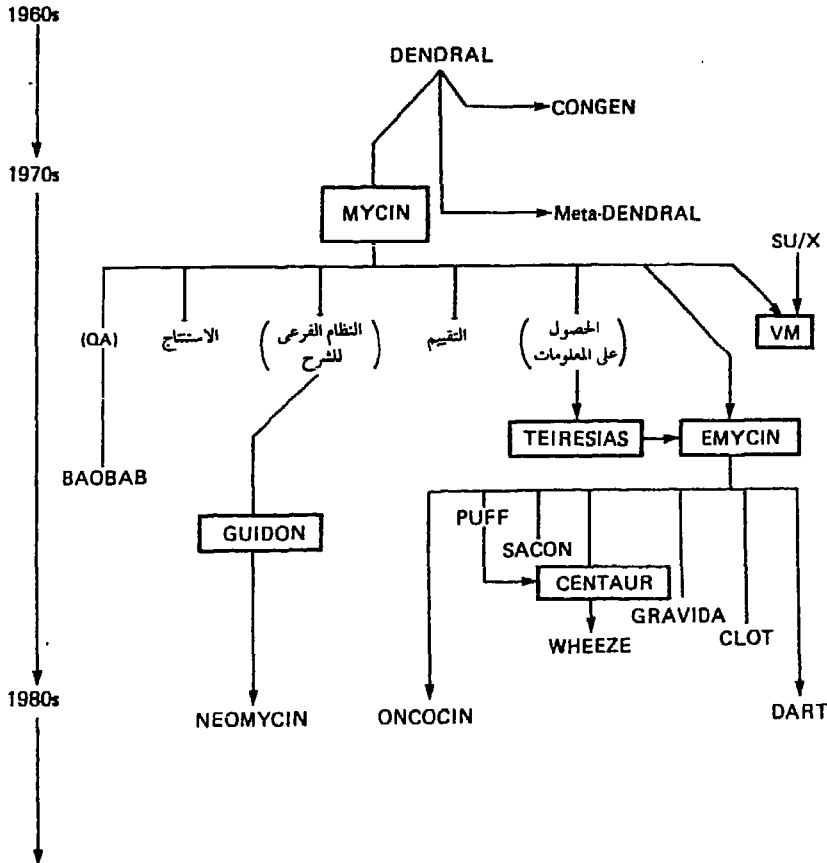

شكل ٧ / ٩ البرامج المتصلة بـ مايسين

(NEOMYCIN) ، أما إيميسين IMYCIN فهو « هيكل » لنظام فظن تطور عنه عدد من النظم التشخيصية الطبية الأخرى (انظر شكل ٩/٧ المقتبس من Buchanan and Shortliffie) .

ويتناول مايسين ثلاثة أنواع رئيسية من الوحدات ، والمسماة « بالسياقات » ، وهى الأشخاص (أو المرضى) ومزارع الأنسجة الحية CULTURES ، والكائنات الحية ORGANISMS ، والعقاقير DRUGS . فالأنسجة تؤخذ من المرضى (من الحنجرة مثلا أو الدم . . . الخ) أما الكائنات الحية فتوجد فى الأنسجة ، بينما تؤثر العقاقير فى الكائنات الحية . ويتم اختزان المعلومات المتخصصة حول العلاقات المتبادلة بين هذه الوحدات ، فى شكل حوالى ٥٠٠ « قاعدة انتاج » أوضحنا إحداها فعلا فى صفحة ١٧٨ .

ومن الملامح المميزة لمايسين أن كل حكم فظن يصدر مذيلا « بمعامل ثقة » يتراوح بين ١- و ٢+ . وهو يعبر عما يوليه القطن من ثقة فى عبارته البادئة بـ إذن THEN . ولما كانت القواعد تتجمع معا لاستخلاص نتائج عامة ، فإن معاملات الثقة الخاصة بها تدمج معا رياضيا لحساب إجمالى الثقة ، وبذلك تذيّل النتائج النهائية للبرنامج بهذه الطريقة أيضا .

ويرتبط بكل نوع من السياقات مجموعة من « المحددات الرئيسية » ، وهى عبارة عن خواص مميزة لا بد من الحصول على دليل عليها ، سواء من المستفيد نفسه أو بالاستنتاج من البيانات . ومن أمثلة هذه المحددات :

المرضى : السن ، الجنس ، الحساسيات .

مزارع الأنسجة : الموقع ، البيانات ، طريقة التجميع .

الكائنات الحية : الهوية ، اللون ، الشكل ، قابلية الأكسوجين ، المدخل .

العقاقير : فترة الاستعمال .

وبالإضافة إلى قواعد الانتاج ، يشتمل مايسين على معلومات فى شكل قوائم أو جداول مثل :

١ - قائمة بجميع الكائنات الحية المعروفة لمايسين ، بها خصائص اكتساب اللون ، والشكل وقابلية الأكسوجين ، لكل كائن على حدة .

٢ - قائمة بمختلف أجزاء الجسم ، والكائنات التى توجد عادة فى كل جزء .

٣ - قائمة بالعقاقير ، مع حساسيات كل عقار لمختلف الكائنات الحية .

ويجمع مايسين المعلومات من المستفيدين بواسطة حوار تفاعلى (الملحق الرابع) . وعند تجميع أو استنتاج البيانات عن المريض ومرضه ، يتم بناء ثلاث منظومات :

١ - جدول بيانات المريض ، مثل :

(القيمة)	(المحدد)	(الوحدة)
ذكر ، ١,٠	الجنس	المريض - ١
الدم ، ١,٠	الموقع	مزرعة الأنسجة - ١
KLEBSIELLA 0.6	الهوية	الكائن الحى - ١
HAFNIA 0.4		
البنسلين ، ١,٠	الحساسية	المريض - ١
الأمبسلين ، ٥,٠		

٢ - شجرة السياق ، وتنظم بيانات المريض (شكل ١٠ / ٧) .

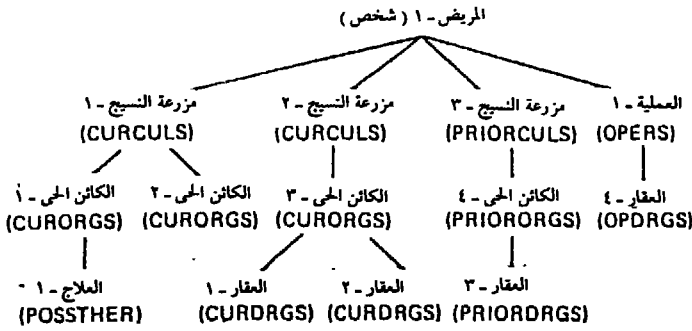

شكل ١٠ / ٧ شجرة سياق

٣ - شجرة الهدف ، وتوضح قواعد الانتاج المستخدمة ، وكيف تتم الاستنتاجات (شكل ١١ / ٧) .

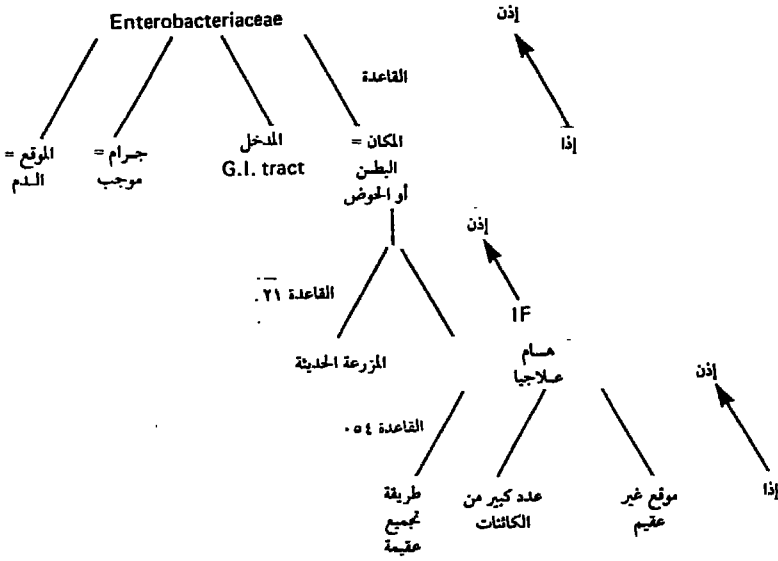

شكل ١١ / ٧ شجرة هدف

ويمكن للمستفيد في أى وقت أثناء الاستشارة ، أن يستفسر من النظام عن سبب طلب بعض البيانات ، أو عن كيفية التوصل إلى نتيجة معينة . ويقدم قطاع تيرسياس TEIRSIAS في النظام الشرح أو التبرير (الملحق الخامس) . ويتم ذلك بتسليق شجرة الهدف صعودا وهبوطا ، للتحقق من القواعد التي تكرر الأسئلة والنتائج .

١٧ / ٧ نظام فطن للارشاد :

وننتقل الآن إلى نظام فطن في مرحلة الإنشاء بجامعة لندن ، يتصل بشكل مباشر بالموضوع الأساسى لهذا الفصل . فنظام PLEXUS يعمل كنظام استرجاع للمصادر المرجعية ، إلا أنه مصمم كنظام

فطن للاضطلاع بوظيفتي واجهة التعامل والبحث في نفس الوقت (Vickery et al. 1986, 1987) . ويعمل هذا النظام على جاسب الكروني متاهي الصغر يستخدم الأقراص الصلدة hard disc في الاختزان ، وقد قصد به الاستخدام من جانب المستفيدين في قسم الارشاد والمرجع بالمكتبة العامة . ويقتصر النموذج الأولى للنظام على المجال الموضوعي للبيستنة .

ويقوم المستفيد بإدخال الاستفسار بواسطة لوحة المفاتيح ، ويقدر النظام ما إذا كان الاستفسار مناسباً للتحويل إلى وسيمة استفسار (صيغة بحث) أم لا فإذا لم يكن الاستفسار مناسباً فإن النظام يجري حواراً مع المستفيد لصياغة استفسار مناسب . ثم يتحول الاستفسار تلقائياً إلى صيغة بولينية تستخدم للبحث في مرصد بيانات المصادر المرجعية (الكتب المرجعية والمؤسسات التي يمكن إحالة المستفسر إليها) . ويمكن أن يلي التقييم الداخلي للمخرجات تعديل تلقائي لصيغة البحث ، لإجراء بحث آخر . وإذا لم يتم التحقق من أية مصادر مرجعية مناسبة يتم إجراء حوار آخر مع المستفيد ، وذلك لإعادة صياغة الاستفسار وإعادة إجراء البحث من جديد . ويشتمل شكل ١٢/٧ على المخطط العام للنظام .

وتجرى واجهة التعامل الحوار مع المستفيد . ولا يستخدم أى معراب parser في النموذج الأولى لنظام PLEXUS ؛ فنصوص المدخلات تنقى بواسطة قائمة استبعاد . ، ثم تجرد الكلمات المتبقية وترد إلى جذورها وتضاهى مقابل المعجم .

ويحدد لكل جذر في المعجم فئة دلالية كتلك الواردة فيما يلي :

شئ قائم بذاته (مثل النبات ، والتربة ، والحشرة ، والحيوان)

جزء من شئ . (مثل الزهرة ، والبذرة ، وسطح التربة)

عملية تجرئ على شئ (مثل التشذيب ، والحفر ، والتنقية)

وسيلة تنفيذ العملية (مثل القص ، والتجريف ، والرش)

خاصة شئ (مثل القزم ، الكامن ، والرمل)

البيئة (مثل الداخلي ، والظل)

الاستخدام (مثل الزينة ومصدات الرياح)

الزمان (مثل الربيع والشتاء)

المكان (جغرافياً)

والوظيفة الأولى لجهاز الاستنتاج هي تشغيل قواعد الانتاج التي تستخدم هذه المعلومات الدلالية ، وذلك لتكوين نموذج لصيغة مشكلة المستفيد (ومن الممكن اعتبار ذلك نوعاً من التحليل أو الإعراب الدلالي) ، ويتكون النموذج من مجموعة من الأطر المكتملة ، ولكل جذر من الجذور المقبولة كجزء من صيغة المشكلة إطاره الخاص (وقد قدمنا في صفحة ١٨٠ مثلاً لهذه الأطر) ثم ينشط جهاز الاستنتاج بعد ذلك مجموعة ثانية من قواعد الانتاج ، وذلك لتحويل صيغة المشكلة إلى صيغة بولينية تستخدم للبحث في مرصد البيانات . وإذا لم يتم البحث بنجاح يعيد جهاز الاستنتاج تنشيط قواعد الانتاج لتعديل الصيغة البولينية ، ويمكن في أثناء ذلك اقتطاف معلومات من التصنيف الهرمي .

وترتبط محتويات مرصد البيانات ومدخل المعجم ، ارتباطاً مباشراً ، بالمجال الموضوعي للنظام . كما يرتبط التصنيف الهرمي أيضاً بالبيستنة ، إلا أنه مقتطف من تصنيف عام شامل ، وهو النظام العريض

لترتيب Broad System of Ordering ، ومن ثم فإنه يمكن أن يمتد إلى مجالات أخرى . وربما كان من الممكن استعمال قواعد الانتاج ومنظومة الأطر لأى مجال يمكن أن تنطبق عليه مجموعة الفئات الدلالية التي وقع عليها الاختيار ، وقد تحتاج هذه القواعد والمنظومة إلى تعديل إذا ما تغيرت الفئات . ولا يتوقف جهاز الاستنتاج على المجال الموضوعي ، وإنما صمم ، بالطبع ، لمعالجة نظام قواعد الانتاج . ولا زالت واجهة التعامل مع المستخدم في مراحلها الأولية ، وربما تحتاج إلى تطوير لتستطيع التعامل مع المدخلات المتنوعة للمستخدمين . ويتيح النظام إمكانيات تبرير محدودة . ولا تتوقف برامج بناء مرصد البيانات وتحريره والبحث فيه ، وكذلك برامج تكوين المعجم وتحريره ، وبرامج قائمة الاستبعاد ، وبرامج التجريد الصرفي للكلمات ، على المجال الموضوعي .

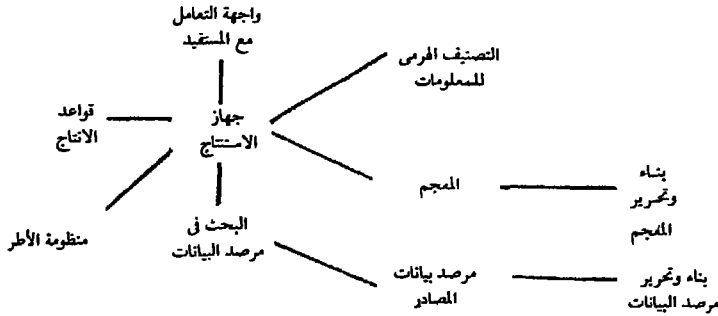

شكل ٧ / ١٢ تصميم نظام PLEXUS

٧ / ١٨ الخلاصة :

عرضنا في هذا الفصل للمشكلات المعرفية والسلوكية للتفاعل بين المتلقى ونوعية بعينها من القنوات ، وهي مستودع المعلومات . ونظرا لتعدد مستودعات المعلومات الحديثة ، ونظم المعلومات ، فإنه غالبا ما يكون التوسط بين المتلقى والقناة ضروريا . والوسيط المرجعي (سواء في المكتبة أو في البحث على الخط المباشر) مهنة راسخة في المجال . وقد أدت احتمالات إيداع خبرة الوسيط في واجهة تعامل آلية إلى إجراء بعض الدراسات التحليلية المتعمقة للعملية المرجعية ، والتي كشفت عن مدى تنوع هذه العملية وتعقدها . وقد اتخذت بعض الخطوات التمهيديّة لتصميم واجهات تعامل ذكية قادرة على استيعاب هذه الخبرات الخاصة بالوسيط (أنظر Davies *et al.* 1986) .

الفصل الثامن

نظم المعلومات

يربط بين المصادر ومتلقى إتصالات المعلومات قنوات تضطلع بالوظائف التي لخصناها بشكل عام في الفصل الثاني وكما في شكل ١ / ٨ . ونظام المعلومات ، بأوسع معانيه ، هو أى تنظيم للموارد البشرية ، والموارد المادية ، والتجهيزات ، يهتم بالاضطلاع رسميا بواحدة أو أكثر من وظائف هذه القنوات . ومن الأمثلة التي سقناها فعلا في الفصل الثاني ، نظام الاتصال الهاتفي ، والخدمات الاستشارية ، ودور النشر ، وتجار الكتب ، والمكتبات ، ومنتجو مراصد البيانات ، ومجهزو مراصد البيانات .

وتهتم الممارسات العملية لعلماء المعلومات بتصميم وتشغيل وإدارة نظم المعلومات بكل أنواعها ، وبمختلف الاجراءات والتقنيات التي يمكن بواسطتها تداول المعلومات . ونوجه في هذا الكتاب اهتماما خاصا للسبل التي يمكن من خلالها لعلم المعلومات المساعدة في الإحاطة بجوانب نظم المعلومات ، من حيث طبيعتها وأنواعها ، وتصميمها وتقييمها ، وديناميكياتها ، وما يطرأ عليها من تغير نتيجة لتأثير التقنية الحديثة . ويتحقق هذا الإلمام عن طريق أربعة سبل :

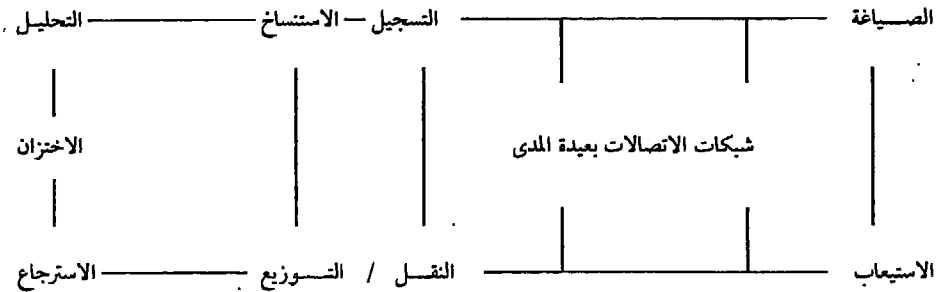

شكل ١ / ٨ قنوات اتصالات المعلومات

- ١ - تعديل الأسس العامة للنظم بما يتفق والسمات الخاصة بنظم المعلومات .
- ٢ - بوضع نماذج للظواهر التي يتعين على نظم المعلومات وضعها في الاعتبار .
- ٣ - بابتكار طرق مناسبة يمكن الاعتماد عليها ، لتقييم النظم .
- ٤ - بالتعرف على الأنماط الديناميكية للتغير ، والتي تعكسها نظم المعلومات .

١ / ٨ تقسيم نظم المعلومات :

هناك عدد من المعايير التي يمكن بناء عليها تقسيم نظم المعلومات إلى فئات ، بالإضافة إلى المعيار الذي أشرنا إليه فعلا وهو الوظيفة التي يتم الاضطلاع بها . وإذا ما وضعنا تداول المعلومات على إطلاقه في الاعتبار ، فإن أوضح تمييز يمكن تحقيقه هو التمييز بين الرسائل العابرة transient والرسائل المسجلة .

وتشمل الرسائل العابرة كلا من تلك الرسائل الصوتية الصادرة لمتلقين على مسافة تسمح بسماعها ، كالمحادثة ، والمحاضرة ، والمناقشة ، والرسائل التي يتم بثها عبر وسائل الاتصالات بعيدة المدى من إذاعة مسموعة أو إذاعة مرئية . وتسم المحادثة بالمباشرة ؛ فلا وساطة فيها بأى شكل (ما لم تكن محادثة هاتفية) أما الأشكال الأخرى للرسائل العابرة فإنها تنطوي فعلا على قنوات وسيطة ، يمكن اعتبارها أشكالا لنظم المعلومات ؛ كالمؤسسات التي تنظم المحاضرات والمؤتمرات ، وهيئات الإذاعة .

وتتناول الغالبية العظمى من نظم المعلومات التي نهتم بها الرسائل المسجلة ، بل إن الوكالات « العابرة » ظاهريا ، كهيئة الإذاعة البريطانية BBC ، تعتمد بشكل متزايد على المواد المسجلة . إلا أن هناك تقسيما عرضيا آخر يمكن الأخذ به هنا ، يتداخل مع التقسيم الذي ناقشناه توا . ويتصل هذا التقسيم بطبيعة المتلقى ؛ ما إذا كان فرداً أم جمهوراً متفرقا . ما إذا كان هناك في لحظة ما جمهور ضخم رسالة بعينها أم متلقي واحد فقط ؟ فيث الرسائل للجمهور المتفرق مهمة وسائل الاتصال الجماهيري ؛ لا هيئات الإذاعة فقط ، وإنما الصحف والمجلات واسعة الانتشار ، والنشرات ، والملصقات الإعلانية أيضا . وفي مقابل ذلك فإنه يحدث في المكتبة أن يتعامل كل قارئ مع كتاب بعينه .

وتختلف دراسة الاتصال الجماهيري ، في أوجه كثيرة ، عن مشكلات اتصال المعلومات موضوع الاهتمام في هذا الكتاب ، على الرغم من وجود كثير من نقاط التلاقى . وسوف نهتم أساسا فيما يلي من تحليلات بالرسائل المسجلة لصالح المتلقين الأفراد .

وأساس التمييز الآخر ، الذي يمكن أن يكون له مجال هنا ، هو ما إذا كان المجتمع المتلقى مركزا أم مشتتا . والوسط المتلقى المركز هو مجموعة من الأفراد ذوى الهوية المحددة تحديدا جيدا ، المتجانسين في بعض الأمور على الأقل ، وكلهم أعضاء في هيئة أو تجمع مهني واحد ، وعادة ما يكون عدد الأعضاء وأسماؤهم معروفة . ومن أمثلة هذه التجمعات المركزة العاملون في إحدى الشركات الصناعية أو إحدى الوزارات أو الدوائر الحكومية ، أو الطلبة وأعضاء هيئة التدريس في أحد المعاهد التعليمية . ومن المجموعات الأقل تمركزا ، وإن كانت تنسم بالتحديد المناسب ، أعضاء الجمعيات المهنية أو الجمعيات ذات الاهتمامات الخاصة . ومن أمثلة الجماهير الأكثر تشتتا هؤلاء الذين يجمعهم اهتمام موضوعي مشترك على الرغم من تشيخهم وظيفيا ، كما هو الحال مثلا بالنسبة للمصورين الفوتوغرافيين ، أو الأقل منهم تجانسا من المهتمين « بقضايا الساعة » .

وهناك نظم معلومات لكل ضروب المتلقين . ولخصائص التمركز والتجانس والهوية المحددة للمتلقين أثرها الواضح في مواصفات تصميم النظام الموجه لخدمة كل فئة ، على عكس تلك السيات الخاصة بالنظام الموجه لجمهور مشتت مفتقر للتجانس والهوية المحددة .

وقبل أن يكون من الممكن بث المعلومات إلى المتلقين ، فإنه لا بد من تجميعها أولا من المصادر ،

وهذه المصادر أيضا يمكن أن تكون مركزة أو مشتته ؛ فهناك من ناحية ، نظام المعلومات الذى لا يهتم إلا ببيت المعلومات الناشئة فى نطاق الهيئة التى يتبعها ، ومن ناحية أخرى ، هناك النظام الذى يحاول تجميع المعلومات من مصادر مشتته فى جميع أنحاء العالم .

وإذا حدث أن كانت المصادر أو مجتمع المتلقين ، أو كلاهما معا مشتتا ، فإنه يمكن لنظام المعلومات نفسه أن يتخذ أكثر من شكل ؛ كأن يكون مركزيا أو لا مركزى . ويمكن لهذه الخصائص أن تطبق على :

١ - نقاط التزويد التى يتم عن طريقها تجميع المعلومات من المصادر .

٢ - نقاط الاختزان .

٣ - نقاط الإتاحة ، والتى يتم عن طريقها إمداد المتلقين بالمعلومات .

وتختلف مشكلات النظام اللا مركزى فى واحد أو أكثر من هذه الأوجه ، اختلافا جوهريا عن تلك المشكلات الخاصة بالنظام المركزى الموحد .

ولتوجهات جماعات المتلقين أثرها الواضح على طبيعة نظام المعلومات ؛ فالخدمات التى تقدم ، على سبيل المثال ، لرجال الادارة للمساعدة فى اتخاذ القرار الإدارى تختلف بشكل ملحوظ عن تلك التى تقدم للباحثين العاكفين على حل المشكلات العلمية ، كما تختلف خدمات هؤلاء وهؤلاء عن تلك الخدمات المجتمعية الرامية لمساعدة الناس على مواجهة تبعات حياتهم اليومية .

وشكل ما يقدم من معلومات عامل آخر من العوامل المميزة ؛ فمن الممكن بوجه عام التحقق من :

١ - الوثائق نفسها (كما تقدم على سبيل الاعارة من المكتبة) .

٢ - الإشارات إلى الوثائق (كما تقدمها الخدمات الوراقية) .

٣ - المعطيات أو البيانات أو الحقائق والمعلومات بمعناها المحدد .

٤ - البيانات الدليلية ؛ أى الإشارات إلى الأفراد والمؤسسات التى تعتبر فى حد ذاتها مصادر للمعلومات .

أما المعيار الأخير الجدير بالذكر فهو الوسط أو الوسيلة التى يتم بها إيصال الرسائل إلى المتلقى (بصرف النظر عن كيفية تسجيلها فى البداية) وهنا يتجه تفكيرنا لثلاثة احتمالات ؛ النقل الشفوى ، والنقل المدون أو المسجل بأى شكل آخر ، والنقل بواسطة الاتصالات الالكترونية .

وهكذا نكون قد تعرفنا على ثمانية معايير أساسية يمكن الاعتماد عليها فى وضع تقسيم لنظم

المعلومات :

١ - شكل الرسالة المصدرية ؛ عابرة أو مسجلة .

٢ - طبيعة متلقى الرسالة ؛ فرد واحد أو جمهور .

٣ - توزيع المتلقين ؛ متركون أو متفرقون .

٤ - توزيع المصادر ؛ مركزة أو مشتته .

٥ - تنظيم أنشطة الاقتناء والاختزان والإتاحة ؛ مركزية أو لا مركزية .

٦ - توجهات المتلقين واهتماماتهم .

٧ - شكل المعلومات المقدمة ؛ وثائق ، إشارات وراقية ، معطيات أو بيانات أو أدلة .

٨ - وسيلة الإيصال ؛ شفوية ، أو مسجلة ، أو على الخط المباشر .

ويمكن لكل نظام على حدة أن يتميز بمجموعة من هذه المعايير؛ فالمكتبة الجامعية مثلا تتميز
بالمسآت التالية :

- ١ - الرسائل الوثائقية أو المسجلة .
 - ٢ - المتلقى الفرد .
 - ٣ - المجتمع المركز بشكل معقول .
 - ٤ - المصادر واسعة التشتت .
 - ٥ - غالبا ما تكون أنشطة الاقتناء والاختزان والاطاحة مركزية .
 - ٦ - تتركز اهتمامات المتلقين في الدراسة والبحث .
 - ٧ - المعلومات المقدمة في الأساس وثائق وإشارات وراقية في بعض الأحيان .
 - ٨ - وسيلة الايصال هي التسجيل .
- أما النظام الجماهيري للمعلومات المرئية Viewdata ، كنظام برستل PRESTEL^(*) مثلا فيقسم بما يلي :

- ١ - الرسائل المسجلة (على الرغم من أن التجديد المنتظم يحول كثيرا من التسجيلات إلى عابرة) .
- ٢ - المتلقى الفرد .
- ٣ - مجتمع المتلقين مشتت .
- ٤ - المصادر مشتتة بشكل معقول .
- ٥ - لا مركزية أنشطة الاقتناء والاطاحة ، ومركزية الاختزان أساسا .
- ٦ - تشتت اهتمامات المتلقين .
- ٧ - المعلومات المقدمة بيانات وأدلة أساسا .
- ٨ - الايصال على الخط المباشر .

وإذا ما عاودنا النظر الآن في الوظيفة ، فإن هذه تعد المعيار التاسع الذي يمكن بناءً عليه تقسيم
النظم . فإذا نظرنا في تحديد الوظائف المحتملة لنظام يتداول الرسائل المسجلة أو الوثائقية لأفراد المتلقين
نجدها :

- (أ) تسجيل المعلومات الأساسية أو البيانات في وثائق من نوع ما .
- (ب) اقتناء وتجميع الوثائق من مصادرها .
- (ج) تحليل الوثائق ، أي وصفها وتكشيفها .
- (د) اختزان الوثائق أو نتائج التحليل أو كليهما معا في مستودع .
- (هـ) استرجاع الوثائق أو نتائج التحليل أو كليهما معا من المستودع .
- (و) تجهيز الوثائق المقنتاة أو المترجمة ، وذلك عن طريق الاستخلاص والترجمة والتقييم
(الربط) .
- (ز) إيصال وتوزيع منتجات المعلومات .

(*) نظام لاسترجاع المعلومات على شاشة التلفزيون ، تديره الهيئة البريطانية للاتصالات (BT) British Telecom . وقد بدأ هذا النظام تقديم
خدماته للجمهور عام ١٩٧٩ ، ويتيح عن طريق جهاز تلفزيون معدل ومقررة وهاتف الحصول على معلومات عن مواعيد القطارات ،
والفنادق ، والمسارح وتقارير الأرصاء الجوية ، والبورصة . الخ .

جدول ٨ / ١ نشرات المستخلصات والكشافات الزراعية

الخدمات	المجموع التراكمي	عدد الاشارات في السنة	المجموع التراكمي	% من المجموع
1	1	78 500	78 500	5.25
1	2	66 000	144 500	9.67
1	3	55 000	199 500	13.34
1	4	36 000	235 500	15.75
1	5	30 000	265 500	17.75
1	6	30 000	295 500	19.77
1	7	30 000	325 500	21.78
1	8	30 000	355 500	23.77
1	9	30 000	385 500	25.78
1	10	30 000	415 500	27.78
1	11	28 000	443 500	29.66
1	12	22 250	466 000	31.16
1	13	21 500	487 500	32.60
1	14	20 000	507 500	33.94
1	15	16 300	523 800	35.04
1	16	15 000	538 800	36.04
1	17	15 000	553 800	37.03
1	18	13 000	566 800	37.90
1	19	12 300	579 100	38.73
1	20	12 000	591 100	39.54
3	23	36 000	627 100	41.94
3	26	32 800	659 900	44.14
3	29	30 000	689 900	46.14
3	32	29 300	719 200	48.10
3	35	24 800	744 000	49.74
3	38	24 000	768 000	51.37
3	41	24 000	792 000	52.97
3	44	23 230	815 230	54.53
3	47	22 000	837 230	56.00
3	50	21 000	858 230	57.40
6	56	38 300	896 530	59.96
6	62	35 500	932 030	62.33
6	68	30 500	962 530	64.37
6	74	29 800	992 330	66.37
6	80	27 300	1 019 630	68.20
6	86	25 400	1 045 030	69.90
6	92	24 000	1 069 030	71.50
6	98	22 100	1 091 130	72.97
6	104	21 000	1 112 130	74.38
6	110	20 000	1 132 130	75.73
10	120	30 100	1 162 230	77.73
10	130	26 750	1 188 980	79.52
10	140	24 800	1 213 780	81.18
10	150	22 350	1 236 130	82.67
10	160	20 200	1 256 330	84.02
10	170	18 400	1 274 730	85.25
10	180	18 000	1 292 730	86.46
10	190	16 650	1 309 380	87.58
10	200	15 100	1 324 480	88.59
10	210	14 500	1 338 980	89.56
10	220	12 900	1 351 880	90.41
10	230	12 000	1 363 880	91.23
20	250	22 500	1 386 380	92.73
20	270	19 700	1 406 140	94.04
20	290	16 450	1 422 590	95.14
30	320	21 400	1 443 990	96.57
30	350	16 200	1 460 190	97.66
40	390	16 430	1 476 620	98.76
45	435	11 780	1 488 400	99.54

ويمكن لعدد قليل من نظم المعلومات النهوض بكل هذه الوظائف ، كنظام معلومات إدارة إحدى الشركات مثلا . وهناك نظم أخرى تضطلع بوظيفة واحدة أو اثنتين فقط ؛ فبعض متتجى مراصد البيانات لا يهتمون إلا بالوظيفة (ج) فقط ، أى تحليل الوثائق . أما مجهزو [وسطاء] مراصد البيانات فيضطلعون بالوظيفة (د) وهى اختزان نتائج التحليل (الاشارات الوراقية) . أما خدمة البحث على الخط المباشر فتضطلع بالوظيفة (هـ) وهى استرجاع الاشارات الوراقية (اعتمادا على برامج البحث والاتصال الخاصة بالوسيط) . ووفقا للوظيفة تتميز المكتبة الجامعية عادة بالوظائف الثلاث (ب) و(ج) و(د) ، نظراً لأن الاسترجاع عادة ما يتم بواسطة المستفيد ، أما نظام برستل PRESTEL نفسه فلا يضطلع بأكثر من (د) و(ز) .

وتدل كثرة الطرق التى يمكن بها التوفيق بين هذه المعايير التسعة ، وبشكل مباشر ، على أنه من الممكن أن تكون هناك أنواع كثيرة من نظم المعلومات ، كما هو الحال فعلا فى الواقع . أضف إلى ذلك ، أنه من الممكن أن يكون هناك مزيد من التنوع فى إطار الفئة الواحدة ، ومن الممكن توضيح ذلك بمثال لتوزيع أحجام النظم . ويبين جدول ١/٨ مدى أحجام مختلف خدمات الاستخلاص والتكشيف فى الزراعة ، فى دراسة أجراها بويل وبونتروك (1973) Boyle and Buntrock . أما شكل ٢/٨ فيوضح المدى فى حجم مختلف « الوحدات الوراقية » من الكتاب إلى المكتبة الجامعية (Risnikoff and Dolby , 1971) .

٢/٨ تداخل النظم فيما بينها :

يوضح الشكل الذى بدأنا به هذا الفصل أن هناك عددا من الوظائف المترابطة التى تلعب دورا فى العملية المتكاملة لتداول المعلومات . وكما سبق أن أشرنا ، فإن نظم المعلومات المنسقة ترتبط بوحدة أو أكثر من الوظائف المحددة . ولا يمكن لنظام واحد للمعلومات الاضطلاع بكل الوظائف إلا إذا كانت العملية برمتها تتم فى نطاق مؤسسة واحدة . وحتى فى تلك الحالات ، فإن هذا نادرا ما يحدث . وتبعاً لذلك فإنه لكى يتم الانتقال من مصدر إلى متلقى ، ومن انتاج إلى إفادة ، ومن صياغة إلى استيعاب ، فإنه لا بد من مشاركة عدد من النظم المترابطة . فالكتاب المعار ، على سبيل المثال قد انتقل من المؤلف إلى الناشر ، ومنه إلى المكتبة قبل أن يصل إلى القارئ .

ويتبين من ذلك ، أنه بالنسبة لكل نظام فى دورة المعلومات ، تعتبر النظم السابقة مباشرة مصادر ، أما النظم اللاحقة مباشرة فتعتبر متلقين . وعادة ما يكون كل نظام على صلة بكثير من مثل هذه المصادر الوسيطة والمتلقين . والسمة الغالبة للدورة بأكملها هى السعى أو البحث ؛ فكل نظام يبحث عن مصادر محتملة ، كما أنه يسعى نحو متلقين محتملين أيضا .

وفىما يتعلق بالسعى نحو المتلقين ، يبحث الناشر عن موزعى الكتب لعرض كتبهم ، بينما تبحث المكتبات عن المستفيدين . ويتم البحث عن المكتبات وتجار الكتب كمصادر من جانب القراء ، أما المكتبات فتبحث عن موزعى الكتب والناشرين ، بينما يبحث الناشر عن المؤلفين المحتملين . وإذا كان نظام المعلومات يرمى إلى تقديم أفضل خدمة ممكنة للمستفيدين منه ، فإنه يوسع دائرة بحثه عن المصادر لتشمل النظم الأخرى من نفس النوع . وهذا هو الحال تماما بالنسبة للمكتبات ، التى انشأت نظم تبادل الاعارة . ولهذا ينشأ شكل آخر من أشكال الترابط والتداخل بين المكتبات . ويتضح ذلك فى شكل ٣/٨ الذى يبين المصادر التى يمكن للمكتبة الصناعية استثمارها نيابة عن العاملين بالشركة .

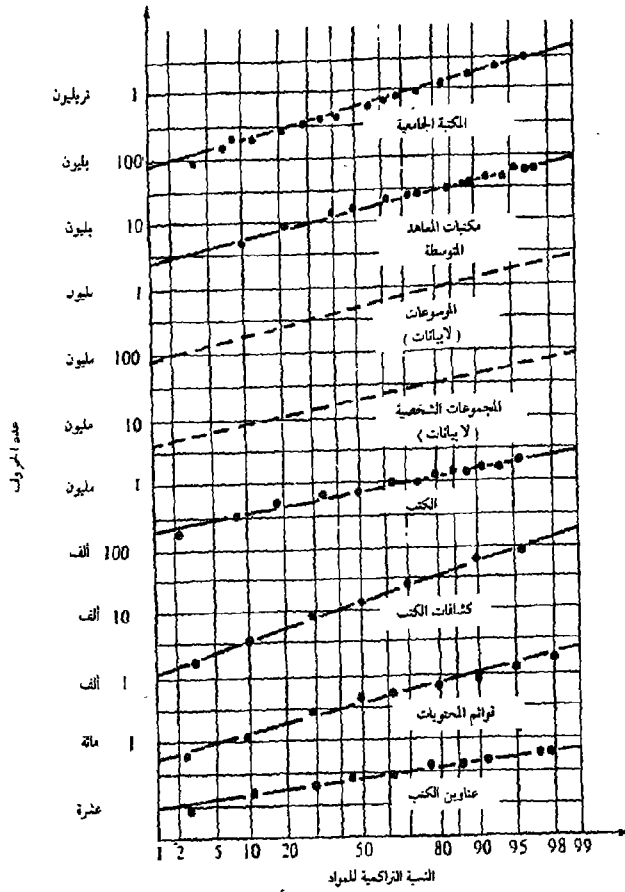

شكل ٧/٨ حدود حجم الوحدات الورقية

ويسير النمط العام للنظام وفقا للخطوط التالية :

أفراد المطلقين - المصادر الشخصية

المصادر المحلية ، مثل المكتبات

موزعو الكتب

نظم المعلومات الأخرى

المصادر غير المحلية ، مثل المكتبات الأخرى

الناشرون

نظم المعلومات الأخرى

المصادر الأصلية ، مثل المؤلفين

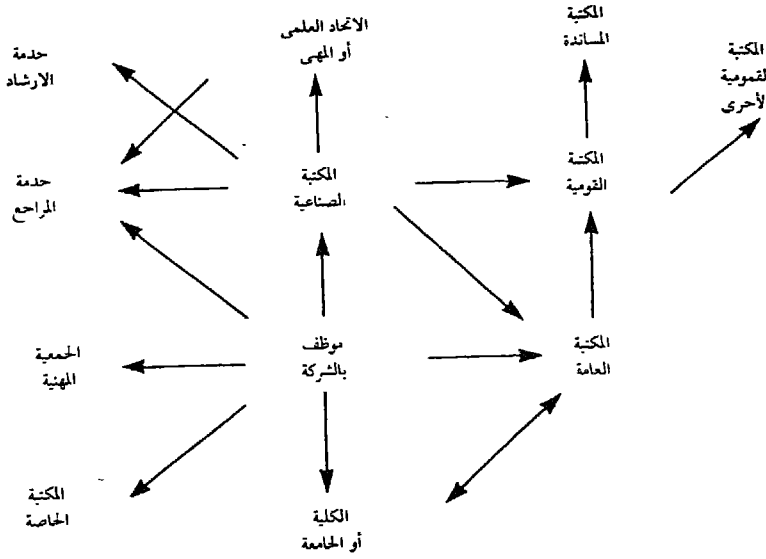

شكل ٨ / ٣ المصادر التي تستقى منها المكتبة الصناعية

٨ / ٣ أثر التقنية الالكترونية :

تنشأ نظم المعلومات لتيسير سبل تدفق المعلومات بين المصادر والمتلقين المحتملين . وتشمل حواجز التدفق الاختلافات المعرفية واللغوية بين المصدر والمتلقى ، كما تنشأ نتيجة للافتقار إلى المهارات المعلوماتية (القدرة على القراءة والكتابة ، ومهارات البحث) . إلا أن الحواجز الأساسية هي الفواصل الزمانية والمكانية بين المصدر والمتلقى .

ولقد أمكن التغلب على الفواصل الزمنية إلى أبعد حد ممكن بتسجيل الرسائل واستنساخها ، وكما عبر عن ذلك توماس كارلايل^(*) : « فإن كل ما أنجزه الانسان أو تدبره أو حصله ، أو بلغه : نجده كامنا ، كما لو كان في حماية سحرية ، في صفحات الكتب » . فطباعة النسخ المتعددة ، ونقلها واختزانها في كثير من المواقع المتفرقة ، يجعل مسجلات المعرفة البشرية متاحة محليا لأعداد لا حصر لها من المتلقين المحتملين . وتتكفل النظم المترابطة والتي عرضنا لها ، بتحقيق مبدأ « أن تكون المعرفة كلها في متناول الجميع للافادة منها » (Holmstrom, 1956) .

إلا أنه من المستحيل إداريا واقتصاديا ، ضمان توافر المعرفة كلها ، بهذا الشكل ، محليا ، في كل مكان ؛ فمستودعات المعلومات ، سواء تلك الخاصة بالأفراد ، أو المكتبات ، أو تجار الكتب ، أو المؤسسات ، أو الأجهزة الادارية ، أو أيا كانت هذه المستودعات ، لا محالة انتقائية ، وتقتصر فقط على ما يتصل بالاحتياجات المحتملة . وعلى ذلك فإنه لا يمكن تحقيق الإتاحة الشاملة إلا عن طريق الارتباط

(*) كاتب ومؤرخ اسكتلندي ، ولد عام ١٧٩٥ وتوفي عام ١٨٨١ .

بالمواقع الأخرى والنظم الأخرى ، وذلك للحصول على المعلومات عندما تدعو الحاجة إليها ، وهي ارتباطات تنطوي على نقل الرسائل المسجلة .

وقبل ظهور الاتصالات الكهربائية ، لم يكن من الممكن تخطي الحواجز المكانية القائمة بين المصادر والمتلقين ونظم المعلومات ، إلا بالانتقال المادي للوثائق إلى الناس أو انتقال الناس إلى الوثائق . ولازال هذا الانتقال يمثل حاجزا رئيسيا نظراً لأن الانتقال أو السفر ينطوي على جهد له تبعاته المادية والنفسية . ولقد كان للبرق والهاتف أثرهما الواضح في زيادة سرعة نقل الرسائل المختصرة وتيسير هذا النقل ، سواء كانت هذه الرسائل المختصرة تطلب المعلومات أو تحمل معلومات هامة .

هذا ، ومن المحتمل أن يكون للتقنية الالكترونية ، أو تقنية المعلومات كما تسمى الآن ، أى تضافر الحاسبات الالكترونية والاتصالات بعيدة المدى ، من المحتمل أن يكون لهذه التقنية أثر أكثر وضوحاً ، نظراً لأنها ، من حيث المبدأ تتخطى الحواجز المكانية لصالح أنواع كثيرة جداً من الرسائل المعلوماتية ، كما أنها تقلل إلى حد كبير من الحاجة إلى المستودعات المحلية للمعلومات . وبدلاً من النمط الذى سبق أن أوضحناه أصبح من الممكن للأفراد التعامل بشكل فوري ومباشر مع جميع المصادر الوسيطة ، وربما أيضاً مع المصادر الأصلية :

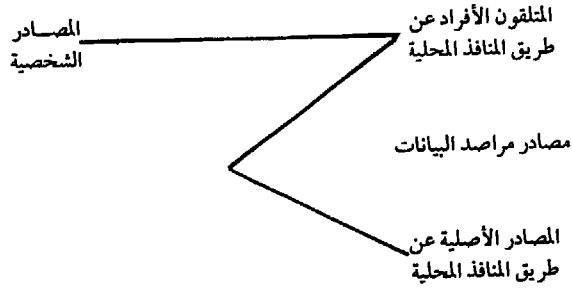

وسوف نناقش هذه الدلالات الكامنة ، بشكل أكثر تفصيلاً ، في الفصل الأخير من هذا الكتاب .

٨ / ٤ السمات العامة للنظم :

الآن ، وبعد أن عرضنا بإيجاز لطبيعة نظم المعلومات وأنواعها ، بإمكاننا إلقاء نظرة على بعض خصائصها .

والنظام من النوع الذى نهتم به فى هذا الكتاب ، عبارة عن مجموعة من المكونات المتفاعلة ، الخاضعة لسيطرة الانسان ، والتي تعمل معا لتحقيق هدف معين . ويقوم النظام بتنفيذ عمليات التجهيز على المدخلات لانتاج المخرجات المطلوبة ، وعوامل التجهيز بشر وآلات . أما المدخلات التى تتعرض للتجهيز وهى تلك التى يحتاجها النظام لتقديم المخرجات ؛ فهى بيانات واردة . إلا أن النظام يتلقى أيضا مدخلات أخرى ، كالمعلومات الخاصة باستراتيجية تشغيله ، والموارد المالية والرسوم ، والطلبات والتلقيم المرتد عن يتلقون مخرجاته ، والطلبات الواردة من مصادره ، فضلا عن المعلومات الأخرى حول بيئته . وبالإضافة الى نتائج عمليات التجهيز يخرج النظام تقارير عن سير العمل فيه ، كما يصدر طلبات ، وتلقيا مرتدا إلى المصادر ، وأسئلة موجهة الى المتلقين ، ومعلومات موجهة إلى بيئته بوجه عام ، وربما أيضا تقارير عن المكسب والخسارة لمن يمولونه (جدول ٢/٨) .

جدول ٨ / ٢ مدخلات النظام ومخرجاته

المدخلات	التجهيز	المخرجات
البيانات المصدرية	بواسطة البشر	النتائج
السياسات	والآلات	التقارير
المخصصات المالية والرسوم		طلبات من المصادر
طلبات المتلقين		تقديم مرتد إلى المصادر
التقديم المرتد من المتلقين		طلبات موجهة للمتلقين
طلبات المصادر		العلاقات العامة
المعلومات البيئية		المكاسب / الخسائر

والشكل الذى يعمل به النظام هو ناتج تفاعل كل مدخلاته :

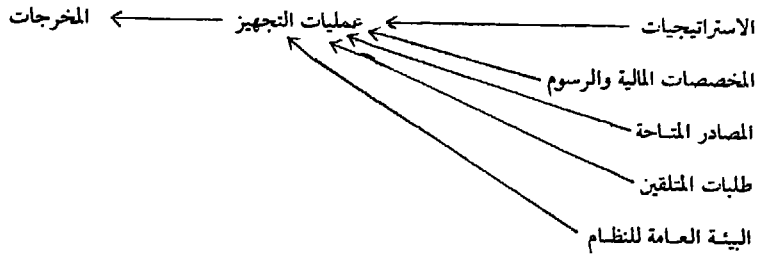

ونظراً لأن المدخلات عادة ما تكون عرضة للتغير ، فكذلك النظام أيضا ؛ فهو كائن ديناميكي.

وإذا ما أمعنا النظر الآن أكثر في نظم المعلومات ، فإنه يمكن بيان ما بين المصادر والمتلقين من علاقات كما في شكل ٤/٨ ؛ فالبيانات المصدرية تدخل النظام عن طريق الرسائل $M(S)$ بينما تصدر رسائل المخرجات $M(C)$ للمتلقين . أما طلبات المتلقين والتقديم المرتد فتندفق إلى النظام من المتلقين ثم من النظام إلى المصادر . وتمثل الخطوط المتقطعة الداخلية السعى الذى لا يتوقف من جانب النظام للتعرف على المصادر الجديدة والمتلقين الجدد . أما الخطوط المتقطعة الخارجية فتذكرنا بأنه هناك خارج نطاق النظام ، يتبادل المصادر والمتلقون الرسائل عبر قنوات أخرى .

ونقدم نظام المعلومات نفسه هنا كعمليات تجهيز « صندوق مغلق black box » . وتتوقف محتويات الصندوق ، بالطبع ، على وظائف وخدمات النظام الفرعى المحدد موضوع الدراسة . ويحدث فى بعض الأحيان أن يغطى الموقف سلسلة من النظم الفرعية ؛ فمن الممكن ، على سبيل المثال ، بيان بعض أنشطة التجهيز الخاصة بالناشر كما يلي :

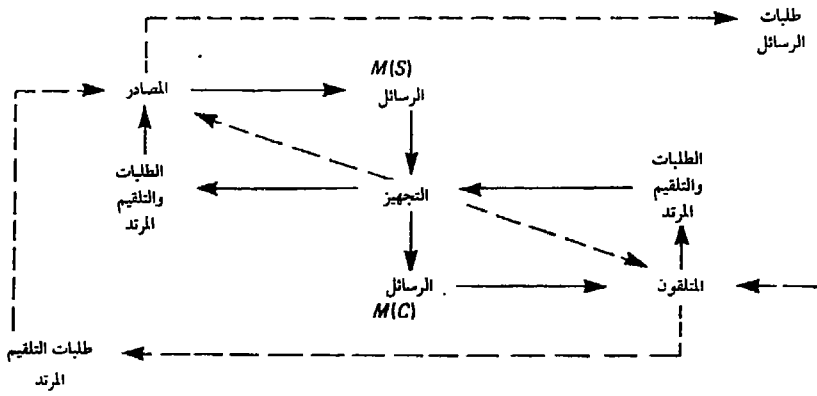
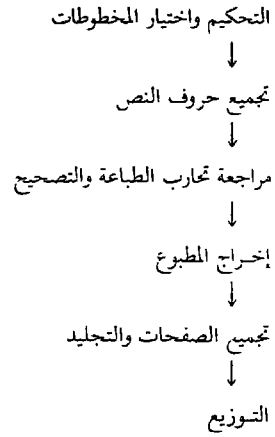

شكل ٨ / ٤ النظم والمصادر والمتلقون

ومن الممكن تصوير بعض عمليات التجهيز التي تتم في المكتبة على النحو التالي :
اختيار الكتب وإصدار أوامر توريدها

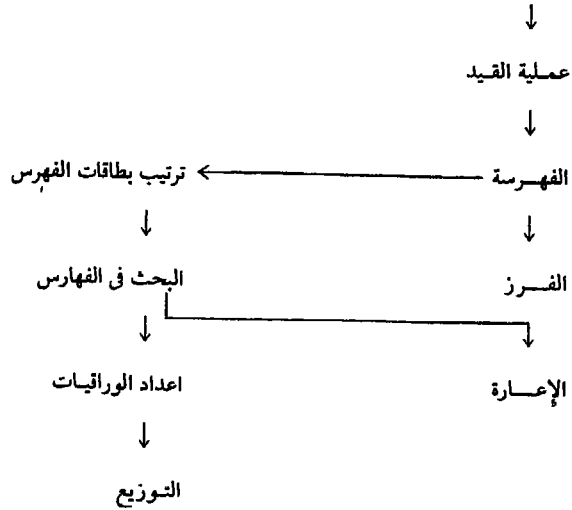

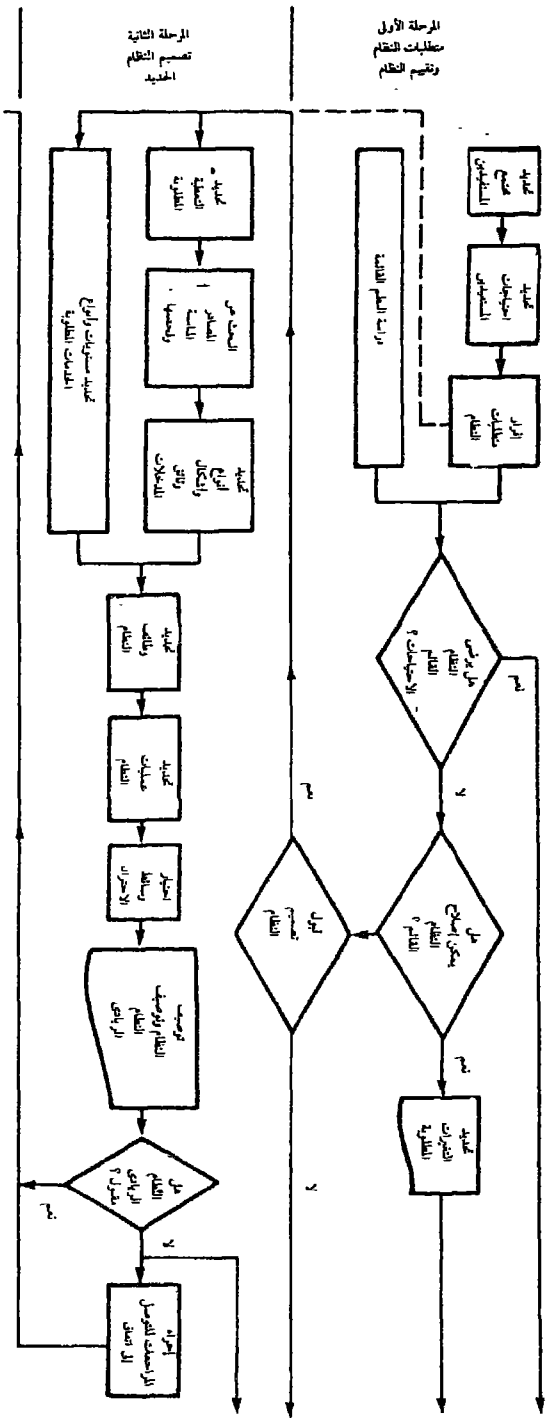

المرحلة الثالثة
إشياء النظام
الرياضي وتقييمه

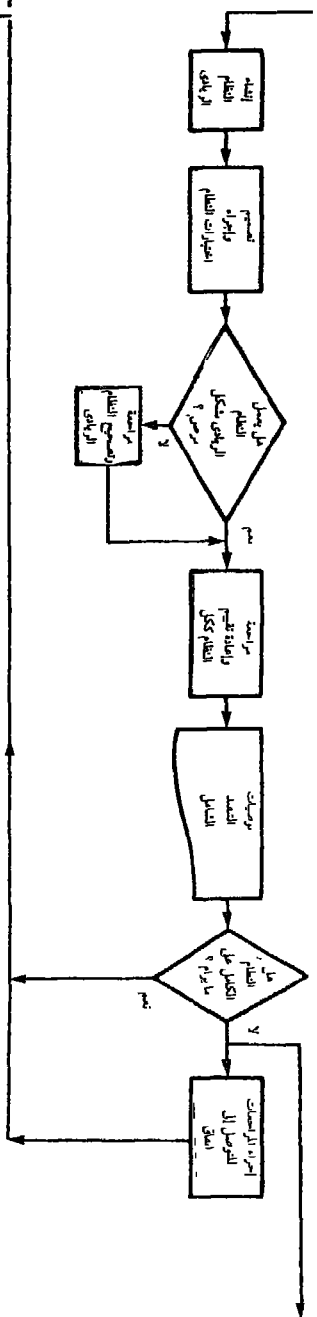

المرحلة الثانية
تطوير النظام
الكامل والتدريب

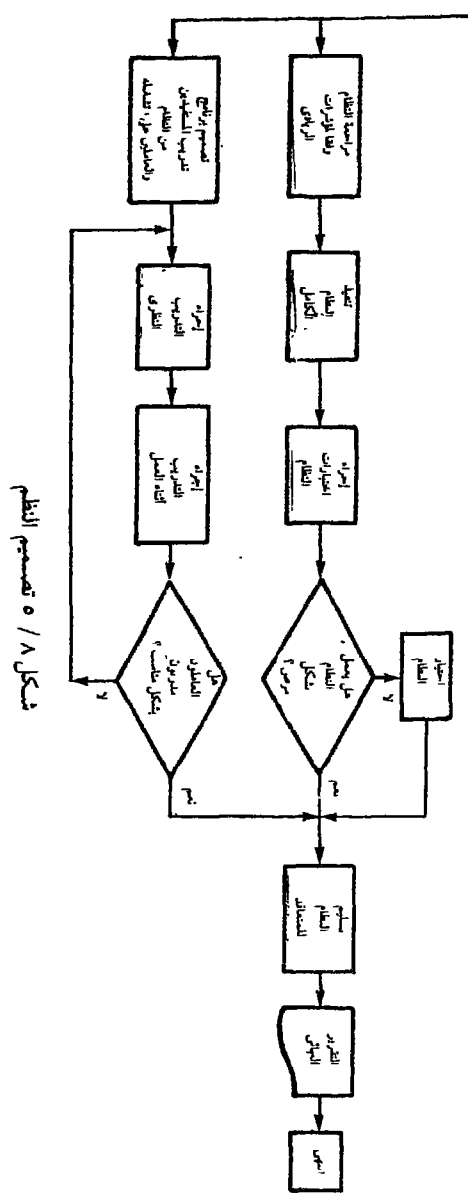

شكل ٧ / ٥ تصميم النظام

وتهتم عمليات وضع النظم بالتحليل المفصل لكل نظام من نظم المعلومات على حدة ، سواء كان هذا النظام قائما فعلا أو مقترحا ، ثم التخطيط لهذه النظم بالشكل الذى يحقق فعالية التكلفة . وحيثما أمكن ذلك ، فإن هذا التصميم يعتمد على البيانات التى يتم الحصول عليها مباشرة من البيئة التى يعمل فيها النظام فعلا أو التى سيعمل فيها ، وهذه تغطى الأحجام الفعلية أو المتوقعة للمواد التى يتناولها النظام ، ومظاهر التفاوت فى معدل التدفق ، وحجم الطلب ومدى كثافته . . . الخ .

إلا أنه يحدث فى غالب الأحيان أن يكون من الصعب الحصول على البيانات المحددة الخاصة بنظام بعينه . وينبغى فى هذه الحالة أن يعتمد تصميم النظام على البيانات المستقاة من نظم مناظرة ، أو على نماذج للظاهرة . وقد أمكن وضع هذه النماذج بالتعميم من الملاحظات الخبرية empirical التى تم تسجيلها عن النظم الأخرى : فإذا بدا النموذج صالحا لوصف الموقف المناظر لذلك الموقف الخاص بالنظام الذى يتم تصميمه فإنه لا ضرر من استعماله ، بأى شكل من الأشكال ، كاحتمال مبدئى يمكن تعديله بالخبرة المكتسبة .

ومهمة علم المعلومات تجميع البيانات القابلة للتعميم ، ووضع النماذج التجريبية للظواهر المناسبة لتصميم نظم المعلومات وتشغيلها . وسوف نركز على هذه المهمة . ويقدم هامبورج ورفاقه Hamburg et al. (1974) مراجعة علمية قيمة للنماذج المناسبة لتخطيط المكتبات ، إلا أنها يمكن أن تفيد فى سياق نظم المعلومات الأخرى .

٨ / ٥ تصميم النظم :

على الرغم من أن هذا الكتاب لم يقصد به أن يكون موجزا إرشاديا لتحليل النظم وتصميمها ، فإننا لكى نضع عملنا فى السياق المناسب نرى أنه من المفيد تلخيص العناصر الرئيسية لعملية تطوير نظم المعلومات . ويقدم شكل ٥/٨ مخططا مفيدا لأحد المسارات المحتملة لتدفق إجراءات العمل ، مقتبسا من Weisman (1972) . ويمكن من هذا المخطط الحصول على فكرة عن أنواع البيانات التى يحتاجها مصممو النظم :

- ١ - توصيف مجتمع المستفيدين من الخدمة ؛ خصائصه ، حجمه ، موقعه .
- ٢ - التعرف على حدود ما يحتاجه المجتمع من معلومات ، من حيث الأشكال المادية ، ومدى سرعة الطلب ومدى كثافته .
- ٣ - التعرف على متطلبات النظام المتوقعة تبعا لذلك ، والخدمات التى يمكن تقديمها .
- ٤ - الإلمام بأى نظام قائم يمكن تطويره أو إحلاله أو منافسته .
- ٥ - حدود تغطية النظام ، أى محتويات الرصيد وحجمه .
- ٦ - طبيعة وكم المواد التى تشكل مدخلات النظام .
- ٧ - التعرف على إجراءات الاختزان والاسترجاع البديلة المناسبة .

والنقطة الأولى فى تصميم أى نظام ، بالطبع ، هى استيضاح ما ينبغى تصميمه . وهذه ليست بالمسألة الهينة ، لأنهاء تنطوى على استكشاف كل من مديرى النظام والمستفيدين المحتملين منه ، لأهدافهم واحتياجاتهم . ومن ثم فإنه يتعين علينا أن نتساءل :

- ١ - ما هي وظائف النظام الذي يتم تصميمه أو إعادة تصميمه؟ ما هي المعلومات التي سوف يتم تداولها أو تحويلها؟ ما هو الهدف؟ أي لماذا يتم تداول المعلومات؟
- ٢ - ماهي النظم الأوسع المعنية؟ ما هي وظائفها وأهدافها؟ كيف يمكن لهذه الوظائف والأهداف أن تتغير؟

وليس من السهل تحديد النظام؛ ولا يتم في الغالبية العظمى من المواقف تحديد النظام إلا على أساس وظيفته، ولتكن على سبيل المثال، « اعداد نشرة مستخلصات ». إلا أن ما نحتاج لمعرفة لأغراض التصميم والتقييم هو الهدف من النظام؛ لماذا يقوم باعداد نشرة؟ ما أوجه الافادة المنتظرة من مخرجاته؟ وإذا ما علمنا ذلك فإننا قد نكتسب القدرة على تقييم مدى جدوى المخرجات فعلا، وكذلك تصور البدائل، وربما أيضا تحديد الطرق الأجدى لتحقيق نفس الهدف (شكل ٦/٨).

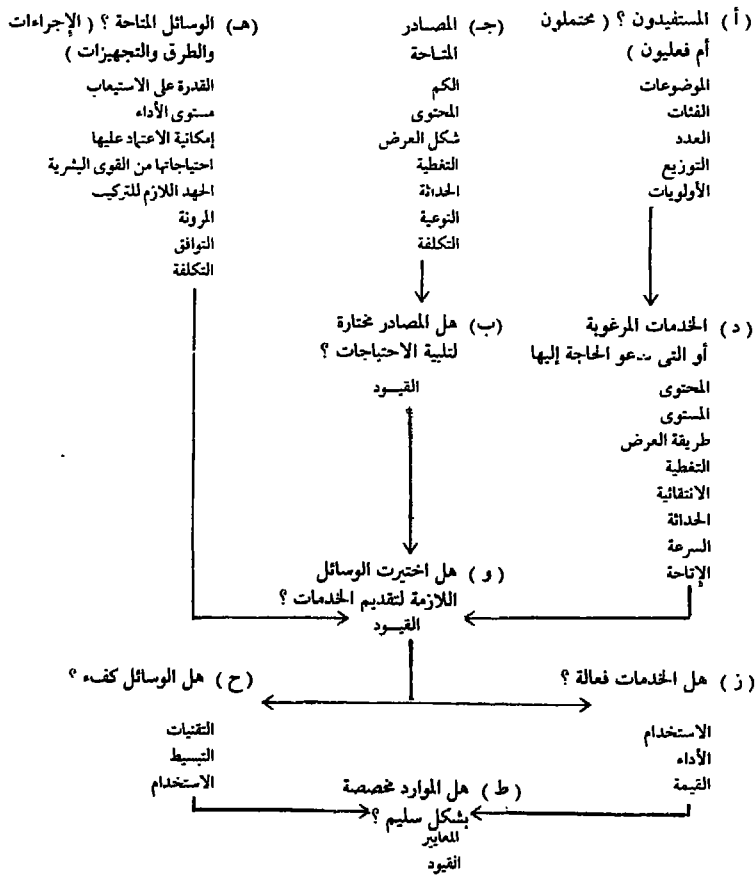

شكل ٦ / ٨ بعض القرارات في تصميم نظم المعلومات

وتتدفق المعلومات حول العالم بطرق شتى إلى الحد الذي يحتم الإجابة عن السؤال التالي:

- ٣ - ما هي البيئة العامة للنظام موضوع الاهتمام والذي تم تحديده؟ ما هي المصادر البديلة المتوافرة أو المحتملة للامداد بالمعلومات المرغوبة؟ كيف يتم التعامل معها وما نوعيتها وما تكلفتها؟ هل من

٦ - ما هي العمليات اللازمة لتحويل المدخلات إلى مخرجات ؟ فالإجراءات المحددة قد لا تكون واضحة في هذه المرحلة التي قد لا يتضح فيها سوى الخطوات الوظيفية . ومن المهم في هذه المرحلة تجميع الأنشطة والعمليات والإجراءات تحت فئات وظيفية ، والابتعاد عن الإجراءات المحددة ، حتى تنتقل إلى مرحلة التصميم بأقل عدد ممكن من التصورات الإجرائية المسبقة .
وللمساعدة في التصميم ، ينبغي تجميع المزيد من البيانات في مرحلة التحليل :

٧ - ما هي الكميات المتوقعة للمدخلات والمخرجات ؛ كعدد المواد التي يتم تجهيزها في اليوم ، وعدد واقعات الافادة في الساعة ، والتغيرات التي يمكن أن تطرأ على العبء ، على سبيل المثال ؟ ما هي الأحجام المتوقعة للتسجيلات والملفات ؟ وسوف يكون لمثل هذه الاعتبارات الكمية دورها الأساسي في تحديد ما يمكن استخدامه من أنواع التجهيزات . ونظرا لأننا عادة ما نصمم للمستقبل ، فإنه من الضروري أيضا أن نتساءل :

٨ - ما هي التغيرات التي يمكن التنبؤ بها في كميات المدخلات وخصائصها وفي المخرجات المرغوبة ؟
٩ - ماهي القيود المفروضة على التصميم ؛ فيما يتصل باختيار المدخلات واختيار الآلات ، والقوى البشرية المتاحة ، والموارد المالية ، على سبيل المثال ؟ هل يتعين أن يتوافق النظام مع نظم أخرى ؟ ما هي المواصفات القياسية التي ينبغي التمسك بها ؟ ولمثل هذا النوع من القيود أثره البالغ في الواقع ؛ فمن الممكن للاختيارات المتاحة للمصمم أن تكون أقل بكثير جدا مما يمكن تصوره تقنيا .
إلا أنه من الممكن أيضا أن تكون هذه القيود مجالا للتساؤل ، ومن المهم توسيع مجال النظر والتساؤل :

١٠ - ما هو المدى النهائي للطرق الممكنة اللازمة لتنفيذ العمليات المطلوبة ، وذلك من وجهة النظر التقنية ؟ إلى أي حد يمكن الاعتماد على كل طريقة ؟ ما تكلفتها ؟ ما هي التطورات التقنية والتكاليف التي يمكن التنبؤ بها ؟

١١ - ما هي المعايير المتاحة لقياس أداء النظام ؛ وذلك من حيث كل من فعاليتها (مستوى تحقيقه لأهدافه) وكفاءته (إلى أي مدى يعمل بشكل اقتصادي) ؟ والمعضلات الكبرى في قياس أداء نظم المعلومات معروفة جيدا ، وسوف نناقشها في الفصل التالي ، إلا أنه يتعين على المحلل أن يطرح هذه الأسئلة ، حتى وإن اضطر في بعض الأحيان للاعتراف صراحة بأنه لا يستطيع الإشارة إلا إلى « عائدات لا يمكن إدراكها » لا أكثر .

وينبغي أن تركز المراحل المبكرة للتحليل على الحصول على تصور شامل قدر الإمكان للنظام المقترح وبيئته . وبذلك يمكن إلقاء الضوء على العوامل التي قد لا تكون معروفة في البداية ، مما يمكن أن يؤثر بشكل ملحوظ في قرارات التصميم . ومع تقدم خطى التحليل تتضح معالم بعض اختيارات التصميم التقريبية ، وهذه توحى بالمسارات التي يمكن للتحليل أن يسلكها لتحقيق المزيد من التفصيل . ومن الحكمة ألا نشرع في تحليل مفصل أو مسح تحليلي قبل أن تتضح حدود الحاجة إلى البيانات المحددة ؛ حيث يمكن استفاد الكثير من الوقت في تجميع بيانات يتبين لنا عدم جدواها .

وأوسع أساليب التحليل انتشارا هو المناقشات الثنائية والجماعية مع المسؤولين المحتملين عن إدارة النظام وتشغيله والمستفيدين المحتملين منه . ومع تقدم خطى التحليل تصبح المقابلات أدق توجيها وأكثر

تخصيصاً . كذلك يمكن دعمها بالدراسات المسحية المنظمة لكل من العاملين على تشغيل النظام والمستفيدين المحتملين منه . ولدراسة المستفيدين أهميتها الخاصة ، بالطبع ، في التأكد من خصائص المخرجات المطلوبة ومعايير الأداء . ويمكن للنظرات الثابتة الناتجة عن الدراسات العامة للمستفيدين ، من النوع الذى ناقشناه فى الفصل الرابع ، أن تقدم أيضاً دليلاً يمكن الاسترشاد به . ولا بد من تحليل خصائص المدخلات تفصيلاً ، كأنواع وثائق وتسجيلات المدخلات ، وطرق تنظيمها ، والعناصر الوراقية ، ومجموعات الحروف . وإذا تطلب الأمر تعديل نظام قائم ، فإنه يمكن تحليل بنيته وكذلك تكلفته بعناية . وينبغي التوسع فى التعرف على النظم الأخرى القائمة أو المقترحة ، وذلك بالإطلاع على التقارير المنشورة والزيارات الميدانية .

وينبغي أن يكون هناك ، وخاصة عند التفكير فى إدخال نظام إلكترونى فى إحدى خدمات المعلومات لأول مرة ، أوثق تفاعل ممكن ، منذ اللحظة الأولى فى التحليل مع من يحتمل لهم الاضطلاع فيما بعد بمهام إدارة النظام وتشغيله ، ومن يمكن أن يفيدوا من خدماته . وعملاً لا غنى عنه لتعريف المصمم بأهداف النظام وحدوده وبيئته ، وتعريف المتعاملين معه بالمشكلات والفرص الجديدة التى يمكن أن تصادفهم .

وقد حاولنا فيما سبق تلخيص إجراءات التحليل التى ينبغي أن يتبعها المصمم الذى يواجه مشكلة إنشاء نظام للمعلومات ، ونحاول فيمابقى من هذا الفصل النظر فى البيانات والنماذج التى يمكن أن تساعد فى مهمة التصميم هذه .

٨ / ٦ البيانات المناسبة :

يتطلب تصميم أى نوع من نظم المعلومات أول ما يتطلب ، الإحاطة بالبيئة التى سيعمل فيها النظام ؛ أى أنواع الرسائل يمكن أن تتدفق بين المصادر المحتملة والمتلقين المحتملين فى النظام ؟ ما هى أنماط سلوك كل من المصادر والمتلقين المألوفة فى تقديم المعلومات والبحث عن المعلومات ؟ ما هو الحجم الإجمالى لحركة الرسائل ؟ ما هو الوقت المستنفذ عادة فى تداول الرسائل ؟ وعبر أى من القنوات القائمة يتم تداولها ؟

ويمكن لأنواع الدراسات التى عرضنا لها فى الفصل الرابع أن تقدم المعلومات الأساسية عن سلوك جماعات المصادر وجماعات المتلقين المناظرة لتلك التى يهتم بها النظام . ويمكن الحصول على تقدير للكم المحتمل لتدفق الرسائل بالاستنتاج من البيانات الكمية العامة ؛ فمن الممكن ، على سبيل المثال ، لأى نظام معلومات يعتمد على المطبوعات كمدخلات أن يستخلص نتائج عامة من البيانات المتعلقة بالإنتاج الحالى من الكتب المطبوعة والدوريات وغيرها من أشكال المطبوعات ، ومن التنبؤات الخاصة بكم ما يمكن أن ينشر فى المستقبل . وكمثال ممتاز لدراسة فى علم المعلومات ، تقدم مثل هذه البيانات (بالنسبة للمطبوعات العلمية للولايات المتحدة الأمريكية) نجد التقرير الخاص بالمؤشرات الإحصائية الذى أعده كنج ورفاقه . (D.W.King et al.(1981) . والأرقام الواردة فى جدول ٣/٨ مقتطفة من هذا التقرير . ويمكن للوصف العام لتداول الرسائل فى المجال العام لاهتمام نظام المعلومات أن يكفل الإحاطة بالقنوات القائمة المستخدمة وخصائصها . وفى مجال العلوم أيضاً ، ولكن فى المملكة المتحدة هذه المرة ، يمكن

الاستشهاد ، كمثال ، بالدراسة التي أجرتها الجمعية الملكية (1981) Royal Society والتي استخلصنا منها شكل ٨/٨ .

ويمكن للفترات الزمنية التي ينطوي عليها نقل الرسائل من المصدر إلى المتلقي أن تكون مناسبة جدا لتصميم نظام يأمل في زيادة سرعة النقل . ويمكن للدراسات من نوعية تلك التي نشرها جارفي (1979) Garvey (*) والموضحة في شكل ٩/٨ أن تقدم معلومات أساسية مفيدة .

ومن الممكن الحصول على تقدير عدد المتلقين المحتملين في إحدى خدمات المعلومات من بيانات إحصاء شغل الوظائف في مجالات العمل التي يهتم بها النظام ، أو من بيانات عضوية الاتحادات المهنية المناسبة أو جمعيات الاهتمامات الخاصة .

ويسوق هذا القسم بعض أمثلة نوعية البيانات التي قدمها علم المعلومات ، والتي يمكن أن تفيد في تصميم النظم . وقد نشر الكثير من الدراسات ، ويمكن للمصمم الحصول على تلك التي تبدو أكثر صلاحية من غيرها بالنسبة للمهمة التي يضطلع بها .

٨ / ٧ قياس الافادة من النظام :

من الأفضل قبل الشروع في مناقشة النماذج المناسبة لتصميم النظم ، إلقاء نظرة سريعة على الطرق التي يمكن بها الحصول على البيانات التي يمكن أن تفضي إلى صياغة النماذج الكمية . ومن السهل نسبيا تجميع البيانات حول المصادر ، وذلك بإحصاء جميع واقعات التعرف على الرسائل المصدرية ، والحصول على هذه الرسائل . أما تجميع البيانات عن المتلقين في أحد نظم المعلومات فيمكن أن يكون أقل سهولة بكثير ، نظرا لأنه من الممكن للمتلقين أن يكونوا مشتتين ومن الصعب التعرف عليهم ، وحتى في حالة ما إذا كانوا مركزين فإن واقعات الإفادة قد لا تسجل بالشكل المناسب .

ويمكن لقياس الإفادة أن يكون مباشرا أو غير مباشر ؛ فالقياس المباشر يتم في حالة ما إذا كانت كل واقعة إفادة من نظام المعلومات يتم تسجيلها بواسطة النظام . إلا أن تفاصيل التسجيل يمكن أن تختلف ؛ فباب المكتبة الدوار turnstile ، على سبيل المثال ، ببساطة يحصى الزوار (وربما كان مرتبطا بساعة لتسجيل وقت الزيارة) . وقد لا تحقق مراقبة واقعات الاتصال عن طريق الخطط المباشر بالنظام الالكتروني أكثر من ذلك . وإذا كان التعامل مع النظام ينطوي على تقديم نوع ما من أدوات التحقق من هوية المستفيد ، فإنه يمكن حينئذ للتسجيل أن يقدم أيضا دليلا على من يفيدون من النظام . ويقدم التسجيل الأكثر تفصيلا ، كسجلات الإعارة بالمكتبة ، أو تسجيل الافادة من الملفات ومخرجات البحث في خدمة الاسترجاع على الخطط المباشر ، على سبيل المثال ، بيانات عن أى عناصر المكتبات تم الافادة منها من جانب كل متلقي .

وتتسم كل أنواع القياس المباشر هذه بالاستمرارية والشمول ؛ فكل واقعات الافادة تسجل . ومن الممكن دعمها أو الاستعاضة عنها بالقياس على فترات متقطعة . ومن الممكن الحصول على عينات من الافادة ، إما من جميع واقعات الافادة التي تمت خلال فترة معينة ، وإما من نسبة من واقعات الافادة خلال فترة أطول ، وذلك لتسجيل بيانات لا يتم تجميعها روتينيا .

(*) نشرت ترجمة عربية لكتاب وليم جارفي بعنوان «الاتصال اساس النشاط العلمي» .

جدول ٨ / ٣ النشر العلمي في الولايات المتحدة ، ١٩٦٠ - ١٩٨٠

المجال السن	الزراعة	الاجتماع والاقتصاد	الطب	العلوم	التقانة	الفلسفة وعلم النفس
١٩٦٠	٧٨	٧٥٤	٥٢٠	١٠٨٩	٦٩٨	٢٤٠
١٩٦١	١١٦	١٦١٣	٧٧٦	١٤٩٤	٧٨١	٢٨٣
١٩٦٢	١٤٢	٢٠٥٩	٩٥٢	١٢٤٣	٩٣١	٣٢٧
١٩٦٣	١٤٣	٢٤٨٧	١٠٥٤	٢٢١١	١١٥٧	٣٦٠
١٩٦٤	١٤٣	٣٢٧٢	١٢١١	٢٧٣٨	١١٢٥	٣٨٣
١٩٦٥	١٣٥	٣٢٤٢	١٢١٨	٢٥٦٢	١١٥٣	٤٩٠
١٩٦٦	١٤٤	٣٤٨٢	١٤٤٦	٢٩٥٨	١٣٣٣	٤٤٦
١٩٦٧	١٤٤	٣٦١١	١١٨٩	٢٣٦٧	١٢٥٢	٤٣٢
١٩٦٨	١٢٥	٤٠٧٠	١٢٧٧	٢٤٠٧	١٢٦٢	٤٧٣
١٩٦٩	١٣٠	٤٤٦٢	١١٩٠	٢٣٥٣	١٠٣٥	٤٧٦
١٩٧٠	١٣٣	٥٩١٢	١٤٧٦	٢٣٥٨	١١٤١	٦٤٠
١٩٧١	١٦٢	٦٠٩٥	١٦٥٥	٢٦٩٧	١٣٠٩	٦٧٧
١٩٧٢	١٩٥	٦٤١٥	١٨٣٩	٢٥٨٦	١٤٢٥	٥٨٢
١٩٧٣	١٩١	٦٥٦٥	٢٠٠٢	٢٧١٤	١٣٤٧	٧٠٣
١٩٧٤	١٩٦	٦٦٤٠	٢٢٨١	٣٠٤٩	١٥٩٣	٦٨٤
توقعات						
١٩٧٥	٢٠٠	٦٨٥٨	١٩٣٢	٣١٤٨	١٥٠٧	٦٦٠
١٩٧٦	٢٢٤	٧١٠٩	١٧١٤	٣٥٠١	١٥٨٢	٦٦٧
١٩٧٧	٢١٣	٧٢٨٥	١٦٨٠	٣٥٧٦	١٧٦٥	٦٣١
١٩٧٨	٢٠٦	٧٣١٠	١٩٥٦	٣٥٨٠	١٨٣٤	٦٥٤
١٩٧٩	٢٤٨	٧٤١٣	١٩٢٩	٣٨٥٩	١٩٥٧	٦٢٨
١٩٨٠	٢٣٠	٧٧٤٠	٢٠٥٥	٤١١٤	٢١٠٩	٦٦٦

وفي المواقف التي لا تتاح فيها ، أو التي لا يمكن الحصول فيها على قياسات مباشرة ، وينطبق هذا بالطبع على النظم التي لا زالت في مرحلة التصميم ، فإن المقاييس غير المباشرة يمكن استخدامها كمؤشرات للافادة . وأكثر وسائل القياس غير المباشر استخداما دراسة المتلقين المحتملين ، والتي توجه فيها الأسئلة حول واقعات محددة للبحث عن المعلومات ؛ ما الذي كان يتم البحث عنه ، وأين وكيف ، ومدى النجاح ، ومدى التواتر . . . الخ . ويمكن لذلك أن يسهم في تكوين صورة نوعية وشبه كمية في نفس الوقت ، للطلب المحتمل على نظام المعلومات .

وهناك شكل آخر من المقاييس غير المباشرة استخدم بكثافة في دراسة المعلومات العلمية ؛ وهو تحليل التسجيلات التي يعدها المتلقون للمواد التي من الواضح أنهم تلقوها فعلا ، وبعبارة أخرى تحليل الاستشهادات المرجعية التي يسجلها المؤلفون فيما يكتبون من وثائق . ولا يصلح الاستشهاد المرجعي دليلا

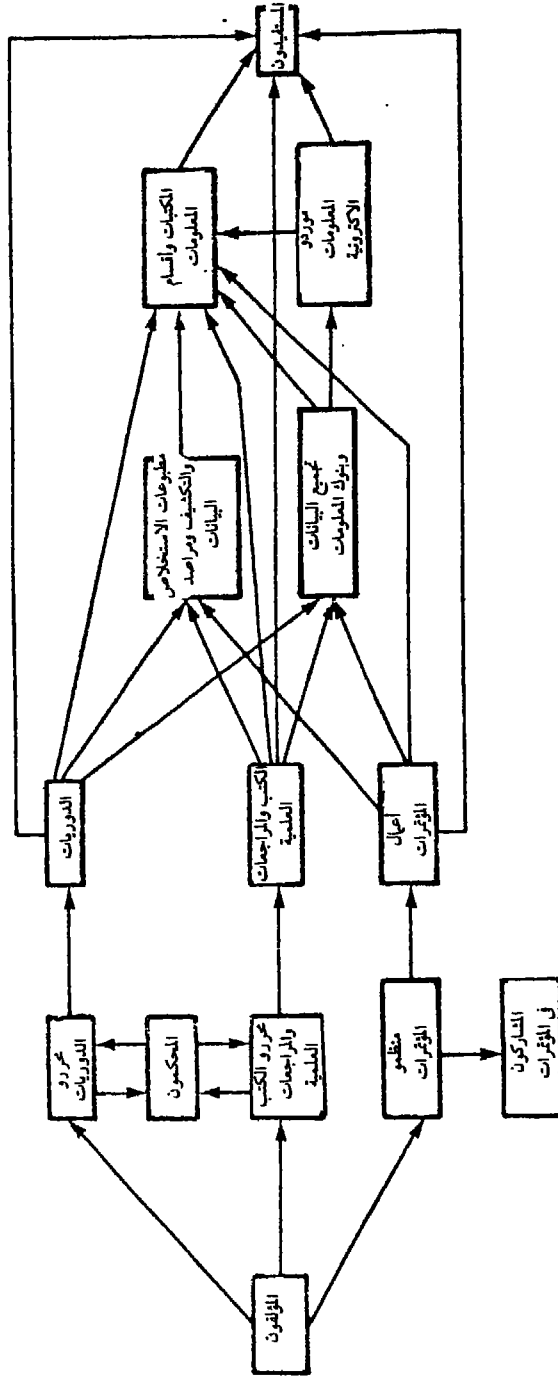

شكل ٨ / ٨ تدفق المعلومات العلمية

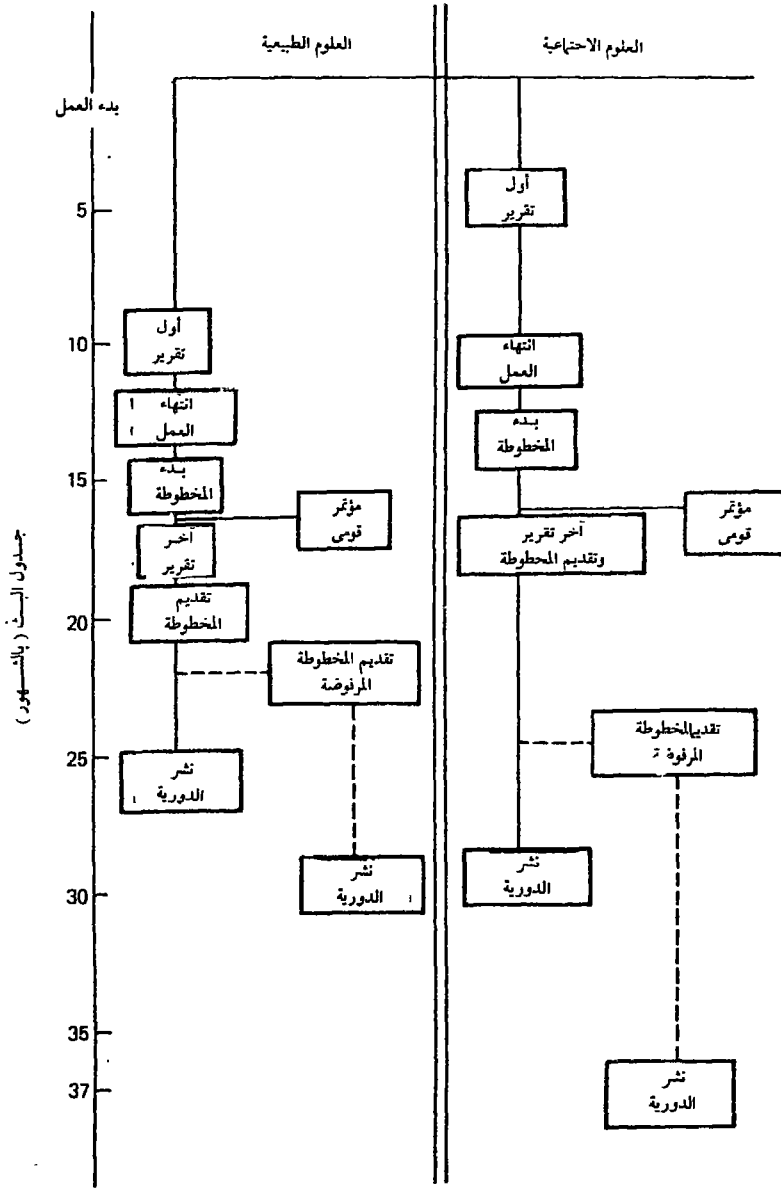

شكل ٩/٨ بث معلومات البحث

على الافادة إلا في أضيق الحدود . فليس من الضروري أن يقرأ المؤلفون كل ما يستشهدون به ، كما أنه من المؤكد أنهم لا يستشهدون بكل ما يقرأون . كما أن مصدر المواد المستشهد بها غير معروف ، ونادرا ماتأتى كلها من نظام واحد للمعلومات . وعلى ذلك ، فإن بيانات تحليل الاستشهادات المرجعية لا تنطبق

مباشرة على الافادة الفعلية او الافادة المتوقعة ، من نظام بعينه . إلا أنه من الممكن الادعاء بلا تجاوز بأن الاستشهادات المرجعية تمثل عينات معقولة للمواد المستفاد منها ، وليس هناك ما يبرر الشك في إمكان النظر إلى الأنماط العامة التي تكشف عنها الاستشهادات ، باعتبارها مناظرة للأنماط التي نلاحظها في دراسات الافادة المباشرة . ومن بين المناقشات الغزيرة لتحليل الاستشهادات المرجعية نوجه الاهتمام إلى مقالات كل من Linda Smith (1981) و Bensusan (1982) و Broadus (1983) و Brittain and Line (1973) .

٨ / ٨ المصادر والمتلقون :

من بين الأسئلة الكمية التي تدعو الحاجة إلى توجيهها من جانب مصممي نظم المعلومات ما يلي :

ما هو الحجم السنوي المتوقع للرسائل المناسبة ؟

هل يتخذ إصدار الرسائل المصدرية نمطا موحدا على الدوام ، أم أنه من الممكن أن تكون هناك اختلافات منتظمة أو اختلافات عشوائية ؟

كيف يمكن توزيع إصدار الرسائل على الأفراد الذين يمثلون مصادر أصلية ؟

أين تسجل هذه الرسائل في المطبوعات ، وكيف يمكن أن توزع على إجمالى كم المواد التي تنشر ؟

كم عدد المتلقين المحتملين وما يقدمونه من طلبات ؟

ما هو التوزيع المحتمل للطلبات على المتلقين ؟

إذا كان من المزمع تقديم خدمة جديدة ، فما هو النمط المحتمل « للنفاد في السوق » ، أى استقبال المتلقين المحتملين للخدمة ؟

وبإمكان المصمم ، في غياب البيانات الدقيقة عن المصادر والمتلقين الفعليين أو المستهدفين ، الاعتماد على النماذج المستقرة ، التي تبدو قابلة للتطبيق على النظام الذى يتم تصميمه .

٨ / ٨ / ١ كم إنتاج الرسائل :

غالبا ما يتبين ، إذا ما تعرض شكل بعينه من أشكال رسائل المعلومات للاختبار بمرور الزمن ، أن إجمالى ما يصدر من رسائل ينمو من عام لآخر . وكمثال واضح ، فإن الانتاج العالمى من عناوين الكتب يبرز الاتجاه المبيّن في شكل ١٠ / ٨ . وكما هو الحال بالنسبة لكثير من الأرقام الواردة في هذا الفصل ، ونظراً لضخامة مدى متغير بعينه (وهو إنتاج الكتاب في هذه الحالة) فقد تم توقيعه على مقياس لوغاريتمى . ويرجع مثل هذا الاتجاه إلى عاملين ؛ نمو السكان (زيادة عدد المؤلفين المحتملين) ونمو التعليم (زيادة كل من احتمالات التأليف والطلب على الكتب ، مما يؤدى إلى حث المؤلفين على مواصلة الكتابة) .

وإذا نظرنا إليه في سياقه الدولى ، كما في هذا المثال ، فإن إنتاج نوعية معينة من الرسائل غالبا ما يبدو في نمو أسمى ، أى ينمو بمعدل دائم الارتفاع (يتم توقيع النمو الأسمى في البياني اللوغاريتمى في شكل خط مستقيم) . وعلى أى نظام للمعلومات يهتم بالحصول على مثل هذه الرسائل أن يضع في اعتباره بديلين ؛ إما معدل تزويد دائم الارتفاع ، أو (إذا لم تسمح الموارد المالية بذلك) اقتناء نسبة دائمة التناقص من انتاج المصادر . ومعظم المكتبات في هذا الموقف الثانى على وجه التحديد .

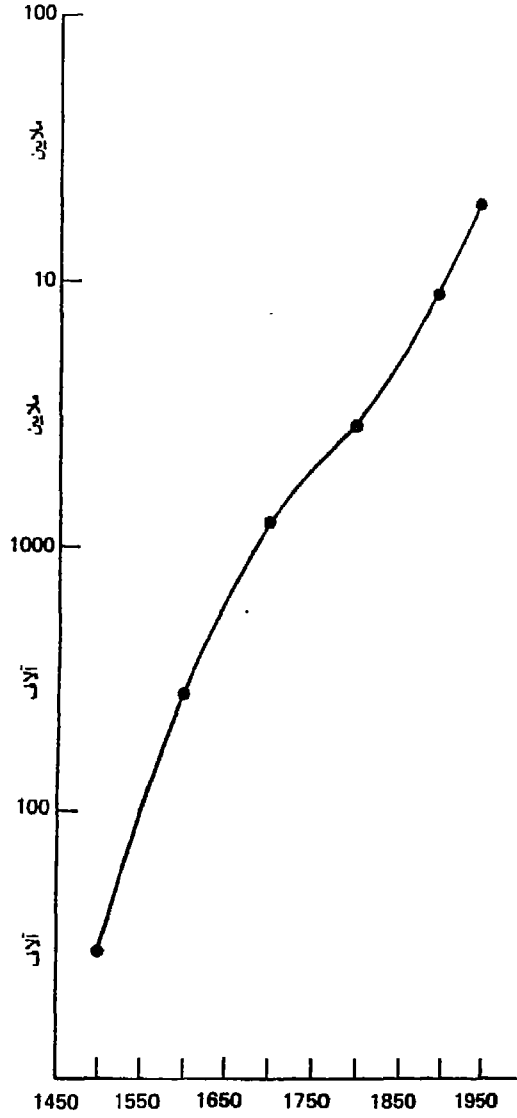

شكل ٨ / ١٠ الإنتاج العالمي من الكتب (عناوين)

(Iwinski, 1911; Barr, 1971)

والنمط الثاني لإنتاج الرسائل هو النمط التعبوي (اللوجستيكي logistic) (انظر شكل ١١/٨) . فالإنتاج يبدأ بارتفاع أسي ولكنه يستوى فيما بعد في معدل ثابت . فإذا توقف عدد المصادر المحتملة عن النمو ، وكان هناك حد « لإنتاجية » كل مصدر ، فإننا نتوقع النمط التعبوي . وبالنسبة لنظام المعلومات الذي يبدأ عندما يصل الإنتاج إلى مرحلة الاستواء فإنه يمكن أن يتضح أن الإنتاج السنوي للرسائل أصبح ثابتاً تقريباً . ويمكن للنظام الذي يتناول الرسائل الناتجة عن إحدى المؤسسات المستقرة أن يجد نفسه في هذا الموقف .

أما النمط الثالث فيتحقق إذا ما كان النظام يركز على مجال موضوعي مخصص إلى حد ما ، يحظى بالاهتمام لفترة ثم يبدأ في التراجع . ويمكن أن يكون الحال كذلك في حالة موضوعات البحوث المتخصصة ، كما بين جوفان (1966) Goffman . ومن الممكن وصف المنحنى الصاعد / الهابط (شكل ١١/٨) بنفس المعادلات الرياضية المستعملة في النظرية الويائية . ويتعين على نظام المعلومات في مثل هذا الموقف إما تقبل حقيقة قصر عمره ، وإما أن يبحث بشكل منتظم عن موضوعات ناشئة يركز فيها خدماته . وخدمة المعلومات الخاصة « بالأحداث الجارية » في هذا الموقف .

ومن الواضح أنه من الضروري لمصمم النظام أن يقدر أيًا من هذه المواقف يمكن أن تنطبق على النظام الذي لا يزال قيد الدراسة ، وذلك لتحديد استراتيجية مناسبة للتطوير في المستقبل . ولا يمكن بالطبع تقدير الأعداد الفعلية للوثائق التي يمكن تداولها ، اعتمادًا على هذه النماذج ، وإنما يتعين تجميع عينة بيانات على الأقل من بيئة النظام لهذا الغرض .

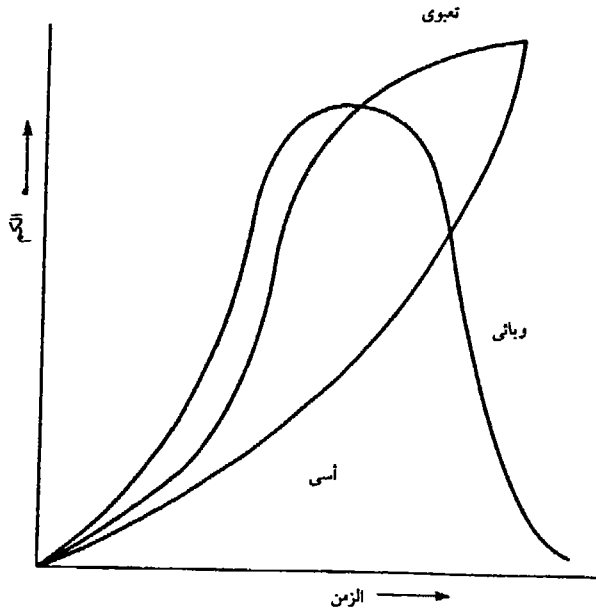

شكل ١١ / ٨ النمو الأسي والنمو التعبوي والنمو الويائي

٢/٨/٨ تفاوت معدلات إصدار الرسائل :

وأكثر مظاهر التفاوت اتصالاً بمهمة مصممي النظم التقلبات الموسمية ، وتلك التقلبات المرتبطة بالاضطرابات الاجتماعية الكبرى [كالحروب والكوارث] .

ونشر الكتب متأثر لا محالة بالتقلبات الموسمية ؛ فهناك فترات سكون ما بين صدور قوائم الناشرين في الربيع ، والقوائم التي تصدر في الخريف ، وتلك التي تصدر في الشتاء . كما أن الرسائل المصدرية التي تتخذ شكل المضايقات البرلمانية تتوقف عن الصدور خلال فترات ، وهي تلك الفترات التي تنفض فيها الدورة البرلمانية . هذا بالإضافة إلى أن كثيراً من الاتصالات الإدارية تميل للانخفاض أثناء فترات العطلات الطويلة . . . وهكذا .

- ٢٥٥ -

(م ١٨ - علم المعلومات)

وانخفاض معدل صدور الرسائل نتيجة للاضطرابات الاجتماعية أمر يصعب التنبؤ به ، إلا أنه دائم الحدوث . وأوضح مثال على ذلك انخفاض معدلات النشر العلمي في غضون الحروب الكبرى .

٣/٨/٨ أنماط إنتاجية المصادر :

إذ ما كنا بصدد التعامل مع الأفراد كمصادر للرسائل ، كالمؤلفين مثلا ، فإنه يتبين من الملاحظة العامة أن البعض أكثر إنتاجية بكثير من الآخرين . فتوزيع التأليف « متفاوت الشكل skew » وليس موحداً . وقد قام لوتكا (Lotka (1926 بدراسة توزيع البحوث المنشورة على مؤلفي المقالات العلمية ، دراسة كمية شاملة غير مسبقة ؛ فقد تناول ، على سبيل المثال ، تواتر الاشارات الخاصة بكل مؤلف على حدة في نشرة مستخلصات الـ *Chemical Abstracts* ، في الفترة من ١٩٠٧ إلى ١٩١٦ . وقام بتوقيع عدد البحوث (x) . مقابل النسبة المئوية (M) لجميع المؤلفين الذين نشروا ذلك العدد خلال فترة الدراسة (وكلاهما موقعا على مقياس لوغاريتمي) . ويتخذ الخط المستقيم الذي يلخص البيانات تقريبا الشكل $Xn \cdot Y = C$ حيث n و c ثابتان . وفي البيانات التي حللها لوتكا كانت n حوالي 2 و $C = 0.6$. ويدل هذا الرقم الأخير على أن ٦٠٪ من مجموع المؤلفين قد أسهم كلٌ ببحث واحد فقط . وبين شكل ١٢/٨ تعديلا لهذا الرسم البياني بإضافة بعض البيانات فيما بعد . وهنا تم توقيع أعداد البحوث (x) أو أكثر) مقابل النسبة المئوية للمؤلفين المقابلة لهذه الأعداد .

وعندما تكون $n = 2$ فإننا يمكن أن نتحدث عن « قانون المربع المقلوب للانتاجية العلمية » والذي غالبا ما يشار إليه باسم « قانون لوتكا » . وقد بذلت عدة محاولات للتأكد مما إذا كان هذا القانون يمكن أن يصمد في مجالات التأليف الأخرى (انظر (Pao, 1986 و Potter, 1981) . ومهما في هذا المقام دراستان أجريتا لأغراض عملية ، في إدارة النظم . وبين جدول ٤/٨ البيانات المستقاة من عينة قوامها ٥٠٠ ، ٪ من فهرس مكتبة جامعة إلينوى ، وتتفق هذه البيانات إلى حد كبير مع قانون المربع المقلوب (Potter, 1980). أما جدول ٥/٨ فيشتمل على بيانات مستقاة من حوالي ٧٠٠٠٠٠٠ اسم شخص ورنرت في أشرطة الفهرسة المقروءة أليا MARC الخاصة بمكتبة الكونجرس ، وهنا يبدو التطابق بعيدا عن الاكتمال ، حيث أن n حوالي ٢٥ ، ٢ (McCallum and Godwin, 1981) . وتدل هذه النتائج على أنه على الرغم من عدم إمكان التسليم بأن قيمة $n = 2$ ، فإنه من الممكن توقع هذا النمط العام لتوزيع المؤلفين ؛ حيث يمكن لنسبة المؤلفين الذين لم يسهم كل منهم إلا بعمل واحد فقط أن تتراوح بين ٥٠٪ و ٧٥٪ . ولا شك أنه يمكن لتحقيق تغطية كاملة لهذه المصادر أن يكون أمراً بالغ الصعوبة .

دعنا ننظر الآن في الناشرين كمصادر ، والدوريات كل منها على حدة كرسالة مركبة ، وفي هذه الحالة نجد توزيعا غير متوازن skew بشكل ملحوظ ، ففصيا بين ٤٠٠ جمعية ناشرة في بريطانيا ، على سبيل المثال ، نجد أن الدوريات موزعة على النحو التالي .

عدد الدوريات	١	٢	٣	٤	٥	٨	٩
عدد الجمعيات	٣٥٥	٢٩	١١	١	١	٢	١

ويتصل الموقف الثالث بتواتر المقالات في الدوريات ؛ فالدورية الواحدة (مجلة متخصصة ، مجلة عامة) غالبا ما تشتمل على عدة أنواع مختلفة من الرسائل ، ككلمة المحرر أو الافتتاحية ، والمواد

جدول ٤ / ٨ المؤلفون في الفهرس

إجمالي عدد المداخل	% من مجموع العينة	عدد المؤلفين	عدد الأعمال
١٤٨٩	٦٣,٥٠	١٤٨٩	١
٦٨٦	١٤,٦٣	٣٤٣	٢
٤٨٠	٦,٨٢	١٦٠	٣
٣٦٨	٣,٩٢	٩٢	٤
٢٢٠	١,٨٨	٤٤	٥
٢١٠	١,٤٩	٣٥	٦
١٨٩	١,١٥	٢٧	٧
١٤٤	٠,٧٧	١٨	٨
١٠٨	٠,٥١	١٢	٩
١١٠	٠,٤٧	١١	١٠
١١٠	٠,٤٣	١٠	١١
١٠٨	٠,٣٨	٩	١٢
٢٦	٠,١٩	٢	١٣
٨٤	٠,٢٦	٦	١٤
١٣٥	٠,٣٨	٩	١٥
١٢٨	٠,٣٤	٨	١٦
٥١	٠,١٣	٣	١٧
٣٦	٠,١٩	٢	١٨
٣٨	٠,١٩	٢	١٩
١٠٠	٠,٢١	٥	٢٠
١٠٥	٠,٢١	٥	٢١
٢٢	٠,٠٤	١	٢٢
٢٣	٠,٠٤	١	٢٣
٤٨	٠,١٩	٢	٢٤
٢٦	٠,٠٤	١	٢٦
٢٧	٠,٠٤	١	٢٧
١١٢	٠,١٧	٤	٢٨
٦٠	٠,١٩	٢	٣٠
٣١	٠,٠٤	١	٣١
٩٦	٠,١٣	٣	٣٢
٢٣	٠,٠٤	١	٣٣
٣٤	٠,٠٤	١	٣٤
٣٥	٠,٠٤	١	٣٥
١٠٨	٠,١٣	٣	٣٦
٧٦	٠,١٩	٢	٣٨
٣٩	٠,٠٤	١	٣٩
٨٠	٠,١٩	٢	٤٠
٨٤	٠,١٩	٢	٤٢
٨٨	٠,١٩	٢	٤٤

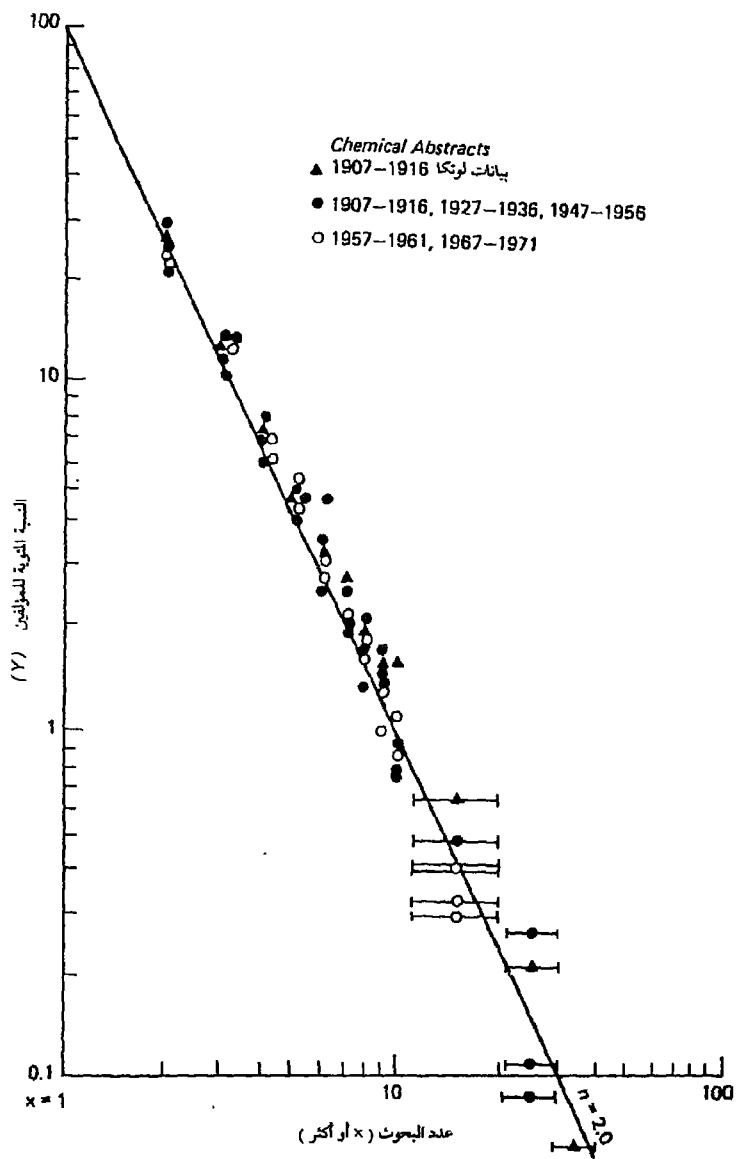

شكل ٨ / ١٢ توزيع الانتاجية العلمية

الاخبارية ، وه الرسائل الواردة إلى المحرر . . . الخ ، بالإضافة إلى ما هو أهم وهو « المقالات الموقعة » . ونادراً ما تكون هناك ، إلا لهذا النوع الأخير ، أهمية طويلة الأجل في نظام المعلومات . فكيف تتوزع المقالات الموقعة على الدوريات ؟ تبين من دراسة أجراها فيكيري (Vickery 1968) لعينة عشوائية من

جدول ٨ / ٥ الأسماء الواردة في تسجيلات مارك MARC

أسماء المؤتمرات		أسماء المؤسسات		أسماء الأشخاص		عدد مرات الورود
العدد	%	العدد	%	العدد	%	
١٨٠٢١	٨٣.٩٠	١١٦٢٥٠	٦٢.٠٢	٤٥٦٣٢٨	٦٥.٦٥	١
٢٠٤٩	٩.٥٤	٣٠١٨٥	١٦.١٠	١١٩٦٨١	١٧.٢٢	٢
٥٨٧	١.٧٣	١١٥٦٣	٦.١٧	٤٦٢٤٧	٦.٦٥	٣
٢٨٩	١.٣٥	٦٨١٤	٣.٦٤	٢٣٩٥١	٣.٤٥	٤
١٦٣	٠.٧٦	٤١٠٩	٢.١٩	١٣٨٢٠	١.٩٩	٥
٩٨	٠.٤٦	٢٩٥٨	١.٥٨	٨٧٩٠	١.٢٦	٦
٥٦	٠.٢٨	٢١٧٥	١.١٦	٥٨٢٧	٠.٨٤	٧
٤٨	٠.٢٢	١٦٧٣	٠.٨٩	٤٠٥٦	٠.٥٨	٨
٣٦	٠.١٧	١٣٩٥	٠.٧٤	٢٩٩٨	٠.٤٣	٩
١٨	٠.٠٨	١٠٣٧	٠.٥٥	٢١٥٣	٠.٣١	١٠
٤٤	٠.٢٠	٢١٨٠	١.١٦	٤١١٦	٠.٥٩	١٣-١١
٤١	٠.١٩	٢٦٣٢	١.٤٠	٣٧٤٨	٠.٥٤	٢٠-١٤
٢٣	٠.١١	٢٩٠١	١.٥٥	٢٦٧٨	٠.٣٩	٥٠-٢١
٤	٠.٠٢	٩٣٦	٠.٥٠	٤٤٨	٠.٠٦	١٠٠-٥١
٢	٠.٠١	٣٧٤	٠.٢٠	١٤٩	٠.٠٢	٢٠٠-١٠١
١	٠.٠٠	١٠٩	٠.٠٦	٤٧	٠.٠١	٢٠٠-٢٠١
٠	٠.٠٠	٤٦	٠.٠٢	١٩	٠.٠٠	٤٠٠-٣٠١
٠	٠.٠٠	٢١	٠.٠١	١١	٠.٠٠	٥٠٠-٤٠١
٠	٠.٠٠	٥٣	٠.٠٣	٥	٠.٠٠	١٠٠٠-٥٠١
٠	٠.٠٠	١٨	٠.٠١	٢	٠.٠٠	+١٠٠١
٢١٤٨٠	١٠٠.٠٠	١٨٧٤٢٩	٩٩.٩٨	٦٩٥٠٧٤	٩٩.٩٩	المجموع

الدوريات المكتبة القومية للاعارة في العلوم والتقانة في بريطانيا UK National Lending Library for Science and Technology أن ٤٤٪ من الدوريات لا تشتمل على مقالات موقعة ، وأن نصف المقالات يرد في ٧٪ من العينة (جدول ٨ / ٧) .

٤ / ٨ / ٨ توزيع الرسائل المصدرية على المطبوعات :

عادة ما يهتم مصمم النظام بالرسائل المنشورة في مجال موضوعي بعينه ، فهل هناك نماذج تصف التوزيع المتوقع لهذه الرسائل في ثنانيا المطبوعات الدورية ؟ لقد كان برادفورد (1934) Bradford أول من نبه إلى مثل هذا النموذج . فقد قام بتحليل عدة وراقيات شاملة إلى حد ما في التخصصات العلمية والتقنية ، وسجل تواتر ورود كل دورية على حدة . ونقدم فيما يلي مثالا لبياناته . وبعد عدة محاولات ، قام بترتيب الدوريات وفقا للإنتاجية (وكانت أكثر الدوريات تواترا رتبها $n=1$) وقام بتوقيع لوغاريتم n في مقابل العدد

جدول ٨ / ٦ توزيع المقالات الموقعة

Σ د×م٪	Σ د	Σ د×م	د×م	الدوريات (د)	عدد المقالات في السنة (م)
٣	١	١١٧٠	١١٧٠	١	١١٧٠
٥	٢	٢٠٨٢	٩١٢	١	٩١٢
٧	٣	٢٨٧٤	٧٩٢	١	٧٩٢
٩	٤	٣٦٥٤	٧٨٠	١	٧٨٠
١١	٥	٤٣٣٠	٦٧٦	١	٦٧٦
١٣	٦	٤٩٥٤	٦٢٤	١	٦٢٤
١٤	٧	٥٥٥٩	٦٠٥	١	٦٠٥
١٦	٨	٦١٥٩	٦٠٠	١	٦٠٠
١٧	٩	٦٧١١	٥٥٢	١	٥٥٢
٢٠	١١	٧٧٥١	١٠٤٠	٢	٥٢٠
٢١	١٢	٨٢٥٥	٥٠٤	١	٥٠٤
٢٢	١٣	٨٧٤٥	٤٩٠	١	٤٩٠
٢٣	١٤	٩١٩٥	٤٥٠	١	٤٥٠
٢٥	١٥	٩٦٢٥	٤٣٠	١	٤٣٠
٢٦	١٦	١٠٠٣٥	٤١٠	١	٤١٠
٢٨	١٩	١١١٤٥	١١١٠	٣	٣٧٠
٢٩	٢٠	١١٤٧٥	٣٣٠	١	٣٣٠
٣٠	٢١	١١٧٨٥	٣١٠	١	٣١٠
٣١	٢٢	١٢٠٥٥	٢٧٠	١	٢٧٠
٣٣	٢٥	١٢٨٠٥	٧٥٠	٣	٢٥٠
٣٥	٢٩	١٣٦٤٥	٨٤٠	٤	٢١٠
٣٧	٣٤	١٤٥٩٥	٩٥٠	٥	١٩٠
٣٨	٣٧	١٥١٠٥	٥١٠	٣	١٧٠
٤٦	٥٦	١٧٩٥٥	٢٨٥٠	١٩	١٥٠
٥٢	٧٤	٢٠٢٩٥	٢٣٤٠	١٨	١٣٠
٥٧	٩٢	٢٢٢٧٥	١٩٨٠	١٨	١١٠
٦٧	١٣٦	٢٦٢٣٥	٣٩٦٠	٤٤	٩٠
٧٧	١٩١	٣٠٠٨٥	٣٨٥٠	٥٥	٧٠
٨٥	٢٥٤	٣٣٢٣٥	٣١٥٠	٦٣	٥٠
٩٢	٣٧٠	٣٦٧١٥	٣٤٨٠	١١٦	٣٠
١٠٠	٦٢٥	٣٩٢٦٥	٢٥٥٠	٢٥٥	١٠

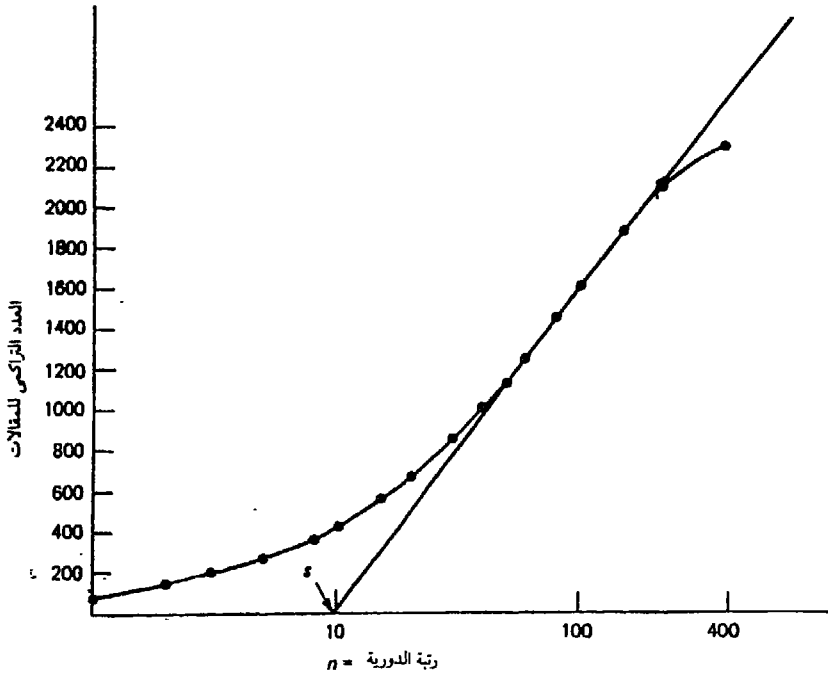

شكل ٨ / ١٣ توزيع برادفورد

التراكمي للمقالات حتى تلك النقطة $R(n)$ ونتج عن ذلك رسم بياني مماثل لما هو وارد في شكل ١٣/٨ .

وغالبا ما يسمى القطاع المنحدر الأول « بالبوارة » أو منطقة « النواة » . ويمكن النظر إليه بإعتباره ممثلا للدوريات المتخصصة أساسا في المجال موضوع الدراسة . ثم يأتي بعد ذلك الخط المستقيم الذي يمثل قطاعا عريضا من الدوريات التي تتناقص انتاجيتها مع تزايد الرتبة n . وغالبا ماتكون هناك في نهاية المنحنى « انحناءة » أى هبوط عن الخط المستقيم .

ومن الممكن زيادة إيضاح هذا « البياني الوراقى bibliograph » كما أصبح يسمى الآن ، بمثال رقمي ؛ فقد أجرى لوانى (1973) Lawani دراسة للإنتاج الفكرى لعام ١٩٧٠ في مجال الزراعة الاستوائية . وصادف في وراقيته ٣٧٤ دورية ، أسهمت فيها بينها بـ ٢٢٨٤ مقالة . ونجد البيانات ملخصة في جدول ٧/٨ ، كما تم توقيعها في شكل ١٣/٨ .

والنتيجة العامة الواضحة التي يمكن استخلاصها هي أن ٨٥٪ من المقالات (١٩٥٣ مقالة) نشرت في ٤٦٪ من الدوريات (١٧٢ دورية) وأن تحقيق التغطية الكاملة قد تطلب تتبع ١١٣ دورية أخرى تشمل كل منها على مقالة واحدة فقط مناسبة عام ١٩٧٠ .

وقد نشر عدد كبير جدا من التحليلات الخبروية empirical من هذا النوع ، وجاءت جميعها مؤكدة للنمط العام . ومن الممكن التعبير عن قطاع الخط المستقيم في الرسم البياني بالمعادلة : $R(n) = N \log(n/s)$ حيث s هو قيمة n عند النقطة التي يتقاطع فيها الخط المستقيم الممتد مع المحور الأفقى

جدول ٨ / ٧ توزيع المقالات على الدوريات

عدد المقالات في كل دورية	عدد الدوريات	العدد التراكمي للدوريات	العدد التراكمي للمقالات (n)
٨٠	١	١	٨٠
٧٠	١	٢	١٥٠
٥١	١	٣	٢٠١
٤١	١	٤	٢٤٢
٣٣	١	٥	٢٧٥
٣٢	١	٦	٣٠٧
٣١	٢	٨	٣٦٩
٣٠	٢	١٠	٤٢٩
٢٩	١	١١	٤٥٨
٢٨	٢	١٣	٥١٤
٢٧	٢	١٥	٥٦٨
٢٦	١	١٦	٥٨٤
٢٥	١	١٧	٦٠٩
٢٤	١	١٨	٦٣٣
٢٢	١	١٩	٦٥٥
٢١	١	٢٠	٦٧٦
٢٠	٢	٢٢	٧١٦
١٩	٣	٢٥	٧٧٣
١٨	٣	٢٨	٨٢٧
١٧	١	٢٩	٨٤٤
١٦	٧	٣٦	٩٥٦
١٥	٣	٣٩	١٠٠١
١٤	٥	٤٤	١٠٧١
١٣	٣	٤٧	١١١٠
١٢	٣	٥٠	١١٤٦
١١	١٠	٦٠	١٢٥٦
١٠	٨	٦٨	١٣٣٦
٩	١١	٧٩	١٤٣٥
٨	١٣	٩٢	١٥٣٩
٧	١١	١٠٣	١٦١٦
٦	١٨	١٢١	١٧٢٤
٥	٢٥	١٤٦	١٨٤٩
٤	٢٦	١٧٢	١٩٥٣
٣	٤٠	٢١٢	٢٠٧٣
٢	٤٩	٢٦١	٢١٧١
١	١١٣	٣٧٤	٢٢٨٤

الرسم البياني . أما ميل الخط المستقيم فيتضح من قيمة N . وتختلف مجموعات البيانات الامبريقية تبعاً لقيم s و N . وبالنسبة للمجموعات التي تتأهل فيها قيم N ، تدل قيم s المنخفضة على قلة عدد الدوريات المنتجة في « البؤرة » .

وإذا سلمنا أن « الانحناء » في قمة المنحني غير سوية ، وربما كان مردها إلى عدم الاكتيال في التغطية ، والناتج عن تجاهل بعض الدوريات ذات العائد المنخفض ، فقد بين بروكس (Brookes 1968) أن N كانت تقديراً لإجمالي عدد الدوريات التي يتوقع أن تشمل على مقالات مناسبة . وبالنسبة لشكل $13/8$ نجد أن $N = 643$ دورية ، وهو رقم أعلى بكثير من الـ 374 دورية التي كشفت عنها الدراسة . إلا أن براونلش وكروول (Pranlich and Kroll 1978) يقترحان تعديلاً للمعادلة يسمح رياضياً بدرجة مامن « الميل » ويقلل إلى حد ما من المجموع الذي يتم تقديره .

ويمكن مصمم النظام استخدام معادلات منحني برادفورد هذه بالطرق التالية ؛ أولاً ، وكما سبق أن بينا ، فإنه من الواضح إلى حد بعيد أنه من الممكن أن نتوقع صمود النموذج العام في أي مجال موضوعي . ثانياً ، إذا توافرت لديه البيانات الكافية لحساب الميل بالنسبة للمواد المصدرية المناسبة (المقالات مثلاً) ، فإنه يمكن حينئذ لمصمم النظام تطبيق الحد الأقصى لـ N على عدد الدوريات . كذلك تسمح نفس المعادلة بحساب الحد الأقصى لعدد المقالات : $R(N) = N \log(N/s)$. وبذلك يصبح في متناول المصمم تقدير ما لأقصى عدد من المقالات التي تضاف إلى المستودع (خلال المدة التي ينطبق عليها تقديره لـ $R(N)$ ، وكذلك عدد الدوريات التي يمكن أن يتم الحصول عليها أو اقتناؤها .

وفضلاً عن العديد من الدراسات الامبريقية ، كان توزيع برادفورد وراء ظهور قدر كبير من الانتاج الفكري النظري الذي يحاول استكشاف :

- ١ - الصياغة الرياضية للمنحني الناتج عن الملاحظة .
- ٢ - علاقة هذا التوزيع بغيره من توزيعات القياسات الوراقية .
- ٣ - إمكانية تطبيق هذا النموذج على ظواهر اجتماعية أخرى .

راجع على سبيل المثال :

Fairthorne (1969) , Naranan (1971) , Leimkuhler (1977) , Brookes (1977) , Price (1976) , Bookstein (1976) and Bensman (1982).

وبالنسبة لدوى الميول الرياضية فإن المراجعة العلمية التي أعدها Hubert (1981) تمثل مدخلا جيداً لهذا الانتاج الفكري .

٥ / ٨ / ٨ العدد المتوقع للمتلقين والطلبات :

هذه واحدة من أعقد القضايا التي يتعين على مصمم النظم مواجهتها . فمصادر المعلومات ، على العموم ، موجودة بشكل مستقل عن النظام ، ومن الممكن ، من حيث المبدأ ، التحقق منها ، والقيد الوحيد على التعامل معها هو مقدار ما يمكن أن يوجهه النظام من جهد لهذه المهمة . حقيقة كون المصدر مصدراً فعلاً ، أي أن لديه معلومات يرغب في إيصالها ، تدل بوجه عام على أنه يمكن أن يرد على ما يوجه

إليه من استفسارات . إلا أنه ليس هناك ما يضمن سعي شخص ما يُعتقد ، إن لم يكن من المعروف فعلا ، أنه بحاجة إلى معلومات متاحة في نظام ما ، سعيه فعلا للبحث عن المعلومات في نظام معين أو استجابته لعرض معين . فضلا عن إعداد أى تقدير إجمالى لمن يمكن لهم أن يهتموا بإحدى الخدمات ، فإنه يتعين على مصمم النظم أن يضع في اعتباره تلك العوامل التى يمكن أن تحدد من يمكن أن يعبر عن اهتمامه فعلا .

ويفتقر هذا القطاع إلى النماذج الكمية الواضحة ، إلا أن هناك الكثير من الشواهد التى تؤكد أن عدد المستفيدين الفعليين من النظام دائما ما يكون أقل ، وأحيانا ما يكون أقل بشكل لافت للنظر ، من عدد المستفيدين المحتملين الظاهريين . وكمثال واضح على ذلك ، فإن النسبة المئوية من الكبار المسجلين كمستفيدين من المكتبات العامة في بريطانيا تبلغ ٢٥ ٪ في المتوسط . وقد درس Blagden (1980) مثلا مختلفا تمام الاختلاف ؛ فقد أنشئ نظام لتقديم معلومات عن المنتجات لصالح المهندسين المعماريين وغيرهم من العاملين في الإدارة المحلية بلندن . وكان إجمالى عدد المتلقين المستهدفين ٥٢٨ مهندسا معياريا . ومن نتائج الدراسة المسحية أمكن تقدير من يمكن أن يفيدوا من الخدمة ، عاجلا أو آجلا ، بأنهم يشكلون ٧٥ ٪ . ولكن إلى أى مدى يمكنهم الاستفادة منها ؟ وقد بينت الدراسات المسحية أن هؤلاء المعماريين يمكن فيما بينهم أن يبحثوا عن ٧٠٠٠٠ عنصر من عناصر المعلومات المتعلقة بمراد الانشاء ، خلال العام ، إلا أنه من الممكن لسبعة في المئة فقط من هذه الاحتياجات أن يسفر عن طلبات تقدم لنظام المعلومات هذا ؛ حيث كان من الممكن تلبية الغالبية العظمى من الاحتياجات اعتمادا على مجموعات البيانات الشخصية ، ومصادر المعلومات المتاحة في الإدارات المعمارية ، ومن الاتصال بالشركات الصناعية .

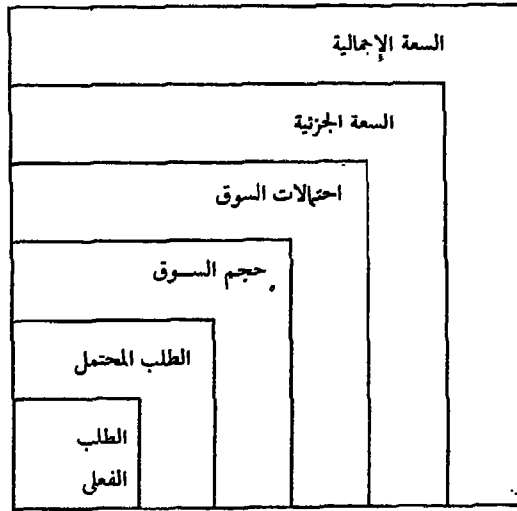

شكل ١٤/٨ نموذج السوق

وفي دراسة السوق ، بوجه عام ، يحدد بولت (1981) Bolt سلسلة من العناصر التى يمكن على ضوءها مناقشة العدد المحتمل من المتلقين لخدمة معينة أو إنتاج ما (شكل ١٤/٨) .

- ١ - السعة الاجمالية ، وهى مجموع مايمكن لجميع المتلقين المحتملين استيعابه من نوع معين من المنتجات أو الخدمات .
 - ٢ - السعة الجزئية ، وهى مقدار مايمكن استيعابه فى ذلك القطاع من السوق المستهدف من جانب نظام المعلومات موضوع الدراسة .
 - ٣ - احتمالات السوق ، هى الطلب الفعلى لذلك القطاع ، على المنتج أو الخدمة ، مع مراعاة السعر وغيره من القيود (كإمكانية الوصول مثلا) .
 - ٤ - حجم السوق ، هو إجمالى عدد الطلبات الفعلية التى تقدم لمجموعة النظم التى تقدم المنتجات أو الخدمات ، من نفس النوعية موضوع الدراسة ، فى ظل هذه الظروف .
 - ٥ - الطلب المحتمل هو عدد الطلبات التى يمكن أن يجتذبها النظام موضوع الدراسة ، مالم تكن هناك قيود على تلبية هذه الطلبات .
 - ٦ - الطلب الفعلى هو عدد الطلبات التى توجه فعلا للنظام موضوع الدراسة .
- وكل كم ، كما هو مبين فى الشكل ، أقل مما يسبقه . وفى حالة معيارى Blagden على سبيل المثال ، تبين أن نسبة الطلب الفعلى إلى السعة الجزئية كانت ٧٪ . وسوف ننظر فيما بعد فى بعض ما بين الطلب الفعلى والطلب المحتمل على النظام من علاقات .

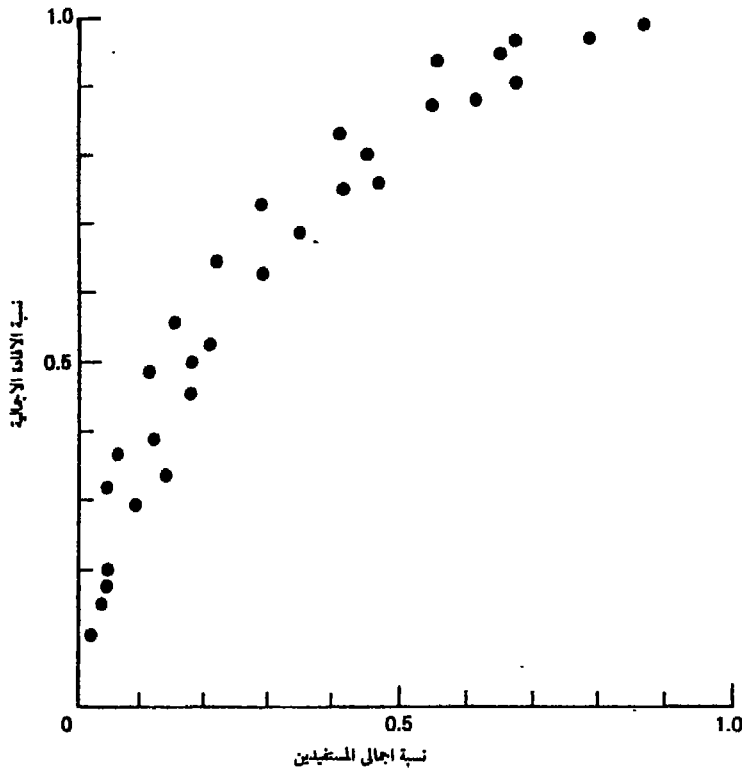

شكل ٨ / ١٥ نمط الاعارة

٦/٨/٨ توزيع الطلبات بين المتلقين :

رأينا في القسم السابق ، كيف أنه ليس من المحتم فعلا أن يفيد جميع المتلقين المحتملين لإحدى خدمات المعلومات ، من هذه الخدمة فعلا . وبين هؤلاء الذين يفيدون نجد تفاوتاً ملحوظاً في مدى الإفادة . وقد أجرى وول (Wall 1980/1981) دراسة حديثة لاستفادة الطلبة من إحدى المكتبات الأكاديمية ، وجاءت نتائج متضمنة في شكل ١٥/٨ مع نتائج أخرى مقبسة من بحثه . ويشتمل هذا الشكل على بيانات من سبع دراسات مختلفة . وإذا كان الطلب موزعاً على جميع المتلقين بالتساوي فإنه كان من الممكن للنقاط الموقعة أن تأتي في شكل قطري مستقيم يمتد من الركن الأيسر أسفل الشكل إلى الأيمن العلوى . والواقع فعلا أن حوالى ٧٠٪ من الطلبات يأتي من ٣٠٪ من المستفيدين .

وعلى الرغم من احتمال اختلاف شكل المنحنى من موقف إلى آخر ، فإنه يمكن لمصمم النظام أن يتوقع وجود نمط مماثل إلى حد ما . ومن العوامل المؤثرة هنا اختلاف خبرات المستفيدين ؛ فالمستفيدون الذين يتعاملون مع النظام بكثافة يتعرفون عليه وعلى خدماته أكثر من غيرهم ، ومن ثم فإنهم قلما يحتاجون إلى مساعدة في الافادة منه ، أما الكثرة من المستفيدين الذين لا يتعاملون مع النظام إلا عرضاً ، فإنهم يحتاجون إلى مزيد من المساعدة . ولهذا الحقيقة انعكاساتها الهامة على نظم المعلومات التي ينبغي أن تجمع بين ملامح الخدمة الذاتية للمستفيد المتمرس ، والأدوات المساعدة للمستفيدين من غير المتمرسين .

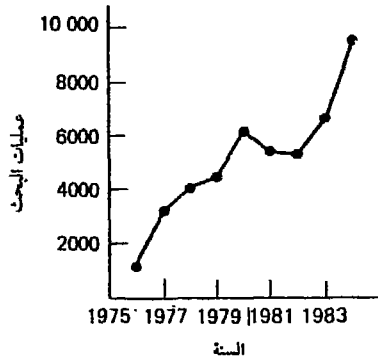

شكل ١٦/٨ نمو عمليات البحث على الخط المباشر

٧/٨/٨ معدل النفاذ في السوق :

أوردنا بعض التعليقات حول درجة النفاذ في السوق ، أى مدى الإفادة من النظام من جانب المتلقين المحتملين ، وذلك في القسم ٥/٨/٨ في دراستنا هذه للمصادر والمتلقين . ونهتم هنا بمعدل تحول المستفيدين المحتملين إلى مستفيدين فعليين ، من اللحظة التي تبدأ فيها الخدمة .

لننظر أولاً في مثال فعلى لنمو الطلب ؛ فقد بدأت جامعة لندن منذ عام ١٩٧٥ تقديم خدمة البحث في مرصد البيانات الوراقية البعيدة ، على الخط المباشر . وقد بدأت هذه الخدمة في نقطة مركزية ، ومع مرور الوقت تحولت إلى اللامركزية ، في بيت وثلاثين محطة بحث . وقد تم رصد إجمالي الافادة من الخدمة ، حيث تبين أن عدد عمليات البحث على الخط المباشر كان ينمو على النحو التالي (شكل

: (١٦/٨

١٢٠٠	١٩٧٥
٣٢٦٤	١٩٧٦
٤١٠٤	١٩٧٧
٤٣٩٢	١٩٧٨
٦١٠٨	١٩٧٩
٥٥٢٠	١٩٨٠
٥٣٧٦	١٩٨١
٦٧٥٦	١٩٨٢
٩٦٠٠	١٩٨٣

وكان السبب في الانخفاض في عامي ١٩٨٠ و ١٩٨١ ، هو بدء سريان القيود الاقتصادية في الجامعة .
ومع عام ١٩٨٣ بدأ الاتجاه الصاعد في الظهور ثانية .

ومن الممكن أن يكون هناك بالنسبة لأية خدمة معلومات ، أو أى منتج مستوى معين يبلغ عنده السوق حد التشبع . وحتى بالنسبة للخدمة المكتبية المجانية ، فإن هناك حدا أقصى لعدد الكتب التي يمكن أن يستعيرها مجتمع معين . ومن الممكن أن نتوقع للنمو المثالي للطلب ، بمرور الوقت ، أن

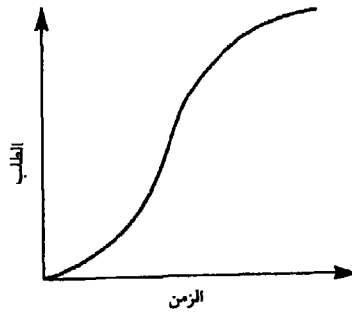

شكل ١٧/٨ منحنى الطلب شكل S (التشبعي)

يكون على شكل حرف S ، أو بارتفاع سريع نتيجة لتعرف المتلقين المحتملين على المنتج ومحاولة تجربته ، ثم استواء تدريجي ، إلى أن يصل إلى حد أقصى معين (شكل ١٧/٨) . فمن الواضح أنه بعد تسع سنوات من الخدمة لم يصل البحث على الخط المباشر بجامعة لندن إلى مستوى التشبع . فقد كان معدل النفاذ في السوق في هذه الحالة بطيئا .

والحالة هنا أبعد من أن تكون مجرد مثال ؛ فعلى الرغم من أن مجتمع المستفيدين قد ظل ، نوعيا كما هو إلى حد بعيد ، فإن الموارد التي تقوم عليها الخدمة (مراصد البيانات المتاحة على الخط المباشر) كانت تنمو في عددها ، وفي تنوعها ، وفي حجمها ، وبذلك تصبح صالحة لمزيد من المستفيدين المحتملين . أضف إلى ذلك أن الأقبال البطيء على خدمة المعلومات الجديدة أمر مألوف تماما .

وقد تبين أن هذا هو الحال فعلا مع الابتكارات أو المستحدثات بوجه عام . فتبني الابتكارات أو إقرارها يسير عموما وفق منحنى حرف S ، إذا ما وقعنا العدد التراكمي لمن يتبنون أو يقرون ، مقابل الزمن .

ولتوضيح ذلك يسلم روجرز وشوميكير (1971) Rogers and Shoemaker بمظاهر الاختلاف في تلهف المستفيدين المحتملين على تبنى أو تجريب شيء جديد ؛ فهناك عدد قليل من «المجددين» يرتادون الطريق ، يليهم عدد أكبر إلى حد ما ممن « يتبنون في مرحلة مبكرة » ، ثم تأتي الغالبية العظمى ، وأخيرا يأتي « المتقاعدون » . وتعطى الأعداد التراكمية لمن يتبنون بمرور الوقت المنحنى شكل حرف S .

ويناقدش شوفرى وليليان (1980) Choffray and Lilien النمط من وجهة نظر التسويق . فهو نفس نمط النمو الذي يمكن توقعه من جانب نظام جديد للمعلومات يخدم مجتمعا « محصورا » ، كما هو الحال مثلا بالنسبة للمكتبة الأكاديمية . أما النظام الذي يعرض منتجاته أو خدماته في ساحة السوق فإنه يثير شهية

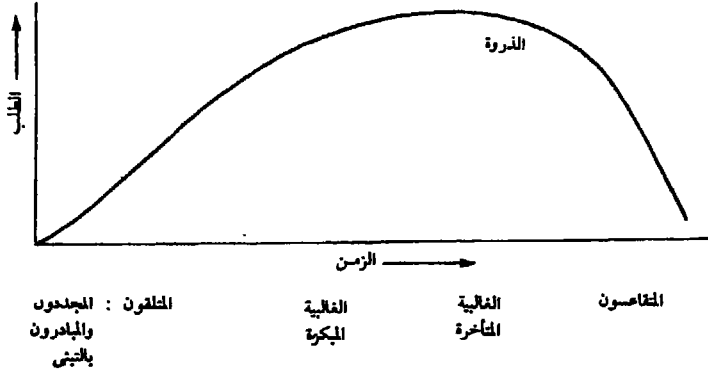

شكل ٨ / ١٨ دورة حياة المنتج .

المنافسين لعرض خدمة مماثلة ، ومع الوقت ، يجد من يتحدها أو ينازعه ، بمنتجات أحدث تسعى لأن تكون بديلا عنه . وقد تم في مجال التسويق وضع نموذج « دورة حياة المنتج » يحدث فيه انخفاض في الطلب بعد فترة من التشبع . وقد تم اقتباس شكل ٨/١٨ من Bolt (1981) .

وقد تبين لباس (1969) Bass في دراسة لمبيعات الأجهزة المنزلية في الولايات المتحدة الأمريكية ، أن الوقت اللازم لبلوغ الطلب ذروته P يتراوح ما بين سبع سنوات (مكواة البخار وأجهزة التلفزيون) إلى أربع عشرة سنة (البطانيات الكهربائية) . ويعطى كلارك . (1958) Clark في دراسة أكثر شمولا للسلع الاستهلاكية ، تقديرا « للوقت اللازم للحكم على نجاح أو فشل المنتج الجديد » (جدول ٨/٨) .

جدول ٨ / ٨ الوقت اللازم للحكم على نجاح المنتجات الجديدة أو فشلها

النسبة المئوية للمنتجات	الوقت (بالشهور)
١٠	٤٨-٣٧
٢٩	٣٦-٢٥
٢١	٢٤-١٩
٢٦	١٨-١٣
١١	١٢-٦
٩	٦ >

وإذا كان شكل ١٨/٨ هو النمط المتوقع ، فإنه ينبغي على مصمم نظام المعلومات التنبؤ بالانحدار النهائي ، والحاجة إلى إعداد منتجات أو خدمات جديدة حتى يحافظ النظام على حيويته . والنموذج العام لمثل هذا الموقف الآن هو حاجة الخدمات المعتمدة على الورق لادخال المعلومات التي تقدم الكترونيا .

٨ / ٩ الإفادة من مستودعات الرسائل :

تجمع معظم النظم التي تتداول المعلومات المسجلة ، الرسائل من مصادرها بانتظام ، في مستودع (مكتبة ، دار محفوظات ، مرصد بيانات ، . . . الخ) يتم البحث فيه استجابة للطلبات الواردة من المتلقين . ويهتم مصمموا النظم بمشكلات مثل :

مامدى مايمكن توقعه من إفادة من كل مادة مختزنة ؟
كيف يمكن للإفادة أن توزع على المواد المختزنة ؟
كيف يمكن للإفادة من مادة ما أن تختلف تبعا لعمرها ؟

٨ / ٩ / ١ الإفادة من كل مادة مختزنة :

غالبا ما يكون من الصعب حساب العلاقة بين عدد المواد المختزنة في مستودع المعلومات ، وعدد المواد التي تُنتقى من المستودع لتلبية الطلب اعتمادا على الأرقام المنشورة . فهذه العلاقة تختلف ، بالطبع ، تبعا لطبيعة « المواد » المختزنة ؛ وما إذا كانت وثائق ، أو إشارات وراقية ، أو معطيات حقائقية ، أو معلومات دلالية ، أو أيا كان نوعها .

لقد كان رصيد المكتبات العامة في بريطانيا عام ١٩٨٠ / ١٩٨١ ، ١٣١ مليون مجلد ، وبلغ مجموع واقعات الإعارة ٦٢٧ مليون واقعة ، أى بمتوسط إفادة أقل من خمس واقعات لإعارة للمادة الواحدة في العام . وفي عام ١٩٧٨ كان إجمالي مقتنيات المكتبات الجامعية الكبرى في بريطانيا حوالي ٢٨ مليون مجلد ، وسجلت حوالي ١١ مليون إعارة ، وبذلك كان متوسط الافادة من المادة الواحدة في العام حوالي ٤ , ٠ واقعة . إلا أننا إذا ماوضعنا في الاعتبار ، مالايمكن تجاهله من اطلاع داخل المكتبة ، فإن الرقم الحقيقي بالنسبة للمكتبات الجامعية قد يقترب من الواحد الصحيح .

ولنتقل الآن إلى مرصد البيانات المتاحة للاستخدام العام على الخط المباشر ؛ ففي نوفمبر ١٩٨١ قدرت نشرة *Monitor* محتويات هذه المرصد بحوالي ١١٦ مليون تسجيلة من مختلف الأنواع ، وكان مجموع عمليات البحث التي تتم سنويا في ذلك الوقت ، خمسة ملايين عملية على الأقل . ولكن ، كم تسجيلة يتم انتقاؤها في البحث المتوسط ؟ وقد حصلت فيكرى وباتن *Vickery and Batten* على رقم لهذا المتوسط ، في دراسة تقييمية بجامعة لندن عام ١٩٧٨ ، وهو حوالي ٥٠ تسجيلة وراقية لكل عملية بحث . ولهذا فإنه يمكننا أن نقدر ، وبشكل تقريبي جدا ، أن متوسط التعامل مع التسجيلة سنويا ، كان في عام ١٩٨٠ يتراوح بين مرتين وثلاث مرات (ربما أصبح أعلى من ذلك الآن) .

وتؤكد كل هذه الأرقام حقيقة انخفاض كم الإفادة من المعلومات المختزنة في المتوسط . والدلالة الواضحة لذلك بالنسبة لتصميم النظام ، أنه ينبغي أن تكون تكلفة وحدة الاختزان في أدنى مستوى ممكن .

٢/٩/٨ توزيع الافادة على المواد :

هناك تفاوت في الإفادة من المواد المختزنة في مستودع المعلومات ، وهذه الافادة أبعد ماتكون عن التوازن ؛ ففي دراسة للاعارة في إحدى المكتبات الجامعية (Kent et al. 1978) ، تبين أن التوزيع كما في جدول ٩/٨ .

جدول ٩ / ٨ توزيع واقعات الاعارة

عدد مرات الاعارة	عدد المواد	عدد مرات الاعارة	عدد المواد
٠	٣٨٥٩٦١	٩	٢٧٥
١	٦٣٥٢٦	١٠	١٢٤
٢	٢٥٦٥٣	١١	٦٨
٣	١١٨٥٥	١٢	٢٨
٤	٦٠٥٥	١٣	١٣
٥	٣٢٦٤	١٤	٦
٦	١٧٢٧	١٥	٩
٧	٩٣١	١٦	٤
٨	٤٩٧	+ ١٧	٤

ففي رصيد يضم نصف مليون مادة ، كان متوسط عدد مرات إعارة المادة خلال العام ٤ ، ٠ ، كما أن ٧٧ ٪ من الكتب لم يجرز واقعة إعارة واحدة خلال الفترة . وإذا حددنا « الاستخدام الكثيف » تعسفيا ، بأنه « الاعارة سبع مرات أو أكثر » نجد أن ذلك يقتصر على أقل من ٢٠٠٠ مادة ، أي ٤ ، ٠ ٪ من الرصيد .

وبتعريف المادة المختزنة بأنها « مجموعة دورية » (وتفاوتت مجموعات الدوريات تفاوتنا ملحوظا) ، حلل ايركهارت (Urquhart 1959) الافادة من الدوريات بمكتبة متحف العلوم بلندن عام ١٩٥٦ ، وانتهى إلى النتائج التالية :

عدد واقعات الافادة	٠	١	٢	٣	٤	٩-٥
عدد الدوريات	٤٨٢١	٢١٩٠	٧٩١	٤٠٣	٢٨٣	٧١٤
عدد واقعات الافادة	١٩-١٠	٢٩-٢٠	٣٩-٣٠	٤٩-٤٠	٩٩-٥٠	+ ١٠٠
عدد الدوريات	٥٤١	٢٢٩	١٣٦	٩٢	١٩٣	٦٠

وكان متوسط عدد واقعات الاعارة لكل دورية في السنة ٦,٥ واقعات ، ولم يجرز ٤٦ ٪ من الدوريات المقتناة واقعة إعارة واحدة خلال الفترة . وقد استأثر حوالى ٢٥٠ دورية (٢,٥ ٪) بنصف واقعات الاعارة .

ولنأخذ مثالا آخر ؛ فقد تتبع بوليك ورفاقه (Bulick et al. 1976) تاريخ مجموعة قوامها ٣٧٠٠٠ كتاب مقتناة في إحدى المكتبات الجامعية ، عام ١٩٦٩ ، مع الاعارة . ومع نهاية ١٩٧٥ ، كان مجموع ماعير

من هذه المواد ولو مرة واحدة ٦٠٪ فقط ، وكان نصف الاعارات يستأثر به ١٠٪ من المواد . ومن إجمالي مقتنيات المكتبة والبالغ نصف مليون مادة ، لم يجرز ٤٨٪ واقعة إعارة واحدة ، في المدة من ١٩٦٩ إلى ١٩٧٥ . وفي هذه الجامعة نفسها تبين لفلين (1979) Flynn أن ٦٣٪ من الدوريات العلمية المقتناة لم يجرز إعارة واحدة طوال نفس الفترة ، وأن ١٢٪ من الدوريات استأثر بثلاثة أرباع الاعارات .

وبنغى ألا يغيب عن بالنا في كل هذه الدراسات الخاصة بالمكتبات ، أن إضافة أرقام الافادة داخل المكتبة [الاطلاع الداخلي] ، يمكن أن ترفع ، وبشكل ملحوظ من مقدار الافادة الفعلية ، إلا أنه من غير المحتمل أن يكون لها أثر يذكر على النمط العام .

وإذا قبلنا الاستشهاد المرجعي من جانب المؤلفين ، كمؤشر للافادة من أوعية المعلومات ، فإننا يمكن أن نأخذ كدليل على نفس النمط عينة جارفيلد (1979) Garfield ، وقوامها ثلث مليون مقالة علمية نشرت في ٢٢٠٠ دورية عام ١٩٦٩ . فكل مقالة تستشهد في المتوسط بحوالي ١٢ مرجعا ، ومن بين الـ ٣,٨٥ مليون استشهاد الناتجة ، كان النصف من نصيب ١٥٠ دورية فقط (أى حوالي ١٪ من إجمالي عدد الدوريات العلمية المشتملة على « مقالات موقعة » في عام ١٩٦٩) .

ولنمط من هذا النوع عدة دلالات بالنسبة لمصمم النظام ؛ أولا ، مالم يكن النظام يهدف إلى تحقيق الاقتناء الشامل التزاما بوظيفته الأرشيفية ، فإنه يمكن للمصمم أن يسعى للتعرف مسبقا على احتمالات الطلب على أوعية المعلومات ، وأن يقلل إلى أبعد حد من اقتناء الأوعية التي يحتمل أن يكون الطلب عليها منخفضا (أو صفر) . ثانيا ، ضرورة مراقبة الإفادة من النظام بحيث يمكن استبعاد الأوعية التي لا تطلب من مستودع الوثائق الأولية . ثالثا ، يمكن للمصمم أن يبحث عن طرق لاختزان الأوعية بحيث تكون تلك التي يحتمل أن يشتد الطلب عليها أسر مثلا من غيرها ، والعكس صحيح .

٣/٩/٨ الافادة في مقابل السن :

يسود الاعتقاد بأن رسائل المعلومات حديثة الصدور تحظى باقبال المتلقين أكثر من الرسائل القديمة . وهذا أمر واضح فعلا في أي مجال يضطلع فيه نظام المعلومات بخدمة عملية اتخاذ القرارات المتعلقة بالظروف الراهنة . فلا فائدة تذكر لجدول المواعيد القديمة بالنسبة للمسافر ، ولا لأسعار الأسهم خلال الشهر الماضي بالنسبة لمسارس البورصة . ولا يفكر الناشر في إعادة طباعة كثير من الكتب نظرا لانخفاض الطلب عليها . فهل من الثابت بوجه عام بالنسبة لمستودعات المعلومات أن مدى الافادة مرتبط بسن المواد التي يتم البحث عنها ؟ وإذا كان الأمر كذلك فعلا ، فإن السن يمكن أن يكون من الخصائص التي يمكن الاعتماد عليها في توجيه قرارات النظام التي ناقشناها في نهاية القسم السابق ، والمتعلقة بالاقتناء والاستبعاد والاختزان .

وقد أجرى الكثير من الدراسات التي تتناول تعطل obsolescence الانتاج الفكرى . ومن أقدم ما نشر من هذه الدراسات (Barnard, 1938) تلك الدراسة الخاصة بالافادة من الدوريات في إحدى المكتبات الطبية ، على مدى خمس سنوات (١٩٣١ - ١٩٣٥) . وقد أسفرت هذه الدراسة عن البيانات التالية :

سنوات النشر	١٩٣٥-١٩٣١	١٩٣٥-١٩٣١	١٩٣٥-١٩٣١	١٩٣٥-١٩٣١	١٩٣٥-١٩٣١
واقعات الافادة (١٩٣٥-٣١)	٢٨٦٣	٣٢٧٨	١٦٤٣	٨٦٦	٧٣٧
سنوات النشر	١٩١٠-١٩٠٦	١٩٠٥-١٩٠١	١٨٩٦-١٩٠٠	١٨٩٥-١٨٩١	١٨٨٦-١٨٩٠
واقعات الافادة (١٩٣٥-٣١)	٤٩٥	٣٢٤	١٧٤	٨٤	٦٢

- ٢٧١ -

(م ١٩ - علم المعلومات)

وإذا ما تركنا الرقم الأول جانبا (نظرا لأن مطبوعات ١٩٣١ - ١٩٣٥ لم تكن جميعها متاحة للإفادة خلال المدة من ١٩٣١ إلى ١٩٣٥) ، فإننا يمكن أن نستنتج أنه من الممكن للإفادة من المادة الصادرة في المدة من ١٩٢٦ حتى ١٩٣٠ أن تكون في حدود ٥٣ ضعف (٦٢/٣٢٧٨) الافادة من المادة المنشورة خلال المدة من ١٨٨٦ - ١٨٩٠ . إلا أن مقدار ما تقتنيه المكتبة من المواد الصادرة في المدة من ١٨٨٦ إلى ١٨٩٠ أقل بكثير جدا من مقدار المواد الصادرة في المدة من ١٩٢٦ إلى ١٩٣٠ . وليست هناك أرقام دقيقة ، ولكن من المؤكد أن المعدل كان ١ : ٦ وربما ١ : ١٠ . ويرجع جانب ، على الأقل ، من انخفاض الإفادة من المواد القديمة ببساطة ، إلى قلة العدد المتاح من هذه المواد للإفادة (أنظر Line, 1970 ، مع ملاحظة إضافية ليفيكري Vickers) .

وتتجاهل معظم دراسات « التعطل » هذا العامل ، وقد أدى ذلك بلاين وسانديسون Line and Sandison (1974) ، في مراجعة علمية شاملة للموضوع ، لإثارة الشك فيما إذا كان الفرض الخاص بـ « بالتعطل » قد تأكد بشكل لا لبس فيه . إلا أن معظم الدارسين قد يرون أن الافادة النسبية من وعاء المعلومات تتناقص بوجه عام كلما تقدم به السن .

وكمثال ، نشر إلى الدراسة التجريبية الدقيقة التي أجراها جريفت ورفاقه Griffith et al. (1979) : فقد قاموا بتحليل الاستشهادات المرجعية باعتبارها دليلا على الافادة من المقالات العلمية ، وقد صوّموا شكل ١٩/٨ كدليل على التعطل بوجه عام . وكان عدد الاستشهادات المرجعية بمقالات عام ١٩٧٤ في عام ١٩٧٥ ، على وجه التقريب ، أكبر أربعين مرة من عدد الاستشهادات المرجعية بمقالات عام ١٩٣٤ . وعلى الرغم من أن المعدل الفعلي لنمو الانتاج الفكرى فى العلوم غير مؤكد ، فإنه لا يمكن لأى دارس الادعاء بأنه قد تضاعف أربعين مرة خلال أربعين عاما (وربما كانت العشرة أضعاف هي الأقرب للصواب) . ومن ثم فإن قدرا كبيرا مما يدل عليه الشكل البياني من تناقص فى الافادة مرده فعلا إلى التعطل . وتدل قيمة α فى الشكل على معدل التناقص فى الافادة ، ويمكن للقيمة ١,٠ أن تدل على عدم التناقص . وتقابل القيم المسجلة فى الطرف الأدنى للرسم البياني (٠,٩٦ و ٠,٩٤) المعدل المقدر للنمو ، على وجه التقريب . ويدل ذلك على أن الانتاج الفكرى القديم تتم الافادة منه بشكل متوازن إلى حد معقول ، بصرف النظر عن السن ، ولا يحدث التعطل إلا فى غضون السنوات الخمس والعشرين الأولى فقط . ويبرز كثير من الدراسات التي تضمنتها مقالة جريفت هذا النمط فعلا بالنسبة لدوريات بعينها .

وعلى ذلك ، فإنه ينبغي على مصمم النظام أن يتوقع أنه مع تقدم السن بأوعية المعلومات فى مستودعه ، يتناقص الطلب عليها بنفس النمط اللوغاريتمى (الأسى) المبين فى الشكل . ويمكن لمعدل التناقص أن يتفاوت تفاوتا كبيرا تبعا لطبيعة مستودع المعلومات . وهى أيضا فى هذا المقام نتيجة أثرى مما انتهت إليه دراسة جريفت ، وهى أن الافادة المنتشرة أو المشتتة من الإنتاج الفكرى من جانب جمهور متنوع ، يبدو فيها تقدم السن أو التقادم أبطأ ، فى حين تبدى الافادة المكثفة من جانب جمهور متخصص تقدما فى السن أو تقادما أسرع بكثير . وإذا صدقت هذه النتيجة فعلا ، فإنها تعتبر دليلا مفيدا للمصممين .

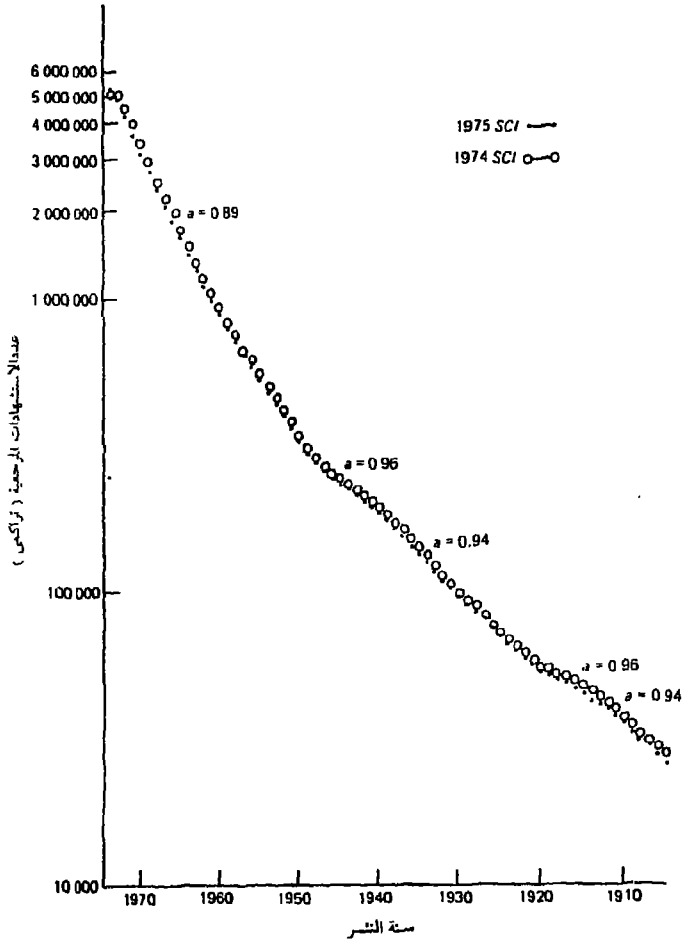

شكل ٨ / ١٩ تقدم السن بالانتاج الفكري . تم توقيع عدد الاستشهادات بكل مفردات الانتاج الفكري ، بناء على كشف الاستشهاد المرجعي في العلوم SCI لعامي ١٩٧٤ و ١٩٧٥ ، وبما يتفق ووصف نموذج بروكس Brookes في النص . ويتبين لنا ثلاثة معدلات لتقدم السن ، تتفق والمرحلة الأولى لتقدم السن ، والأثر المدمر للحريين العالميتين ، والنمو الأرشيفي طويل المدى .

٨ / ١٠ الوصول إلى مستودعات المعلومات :

يتحقق وصول المستفيد إلى مستودع المعلومات بالزيارة الشخصية للموقع الفعلي للمعلومات (كالتقاط الكتاب المطلوب من على رف المكتبة مثلا) من ناحية ، أو إيصال المعلومات إلى المستفيد في مقر عمله أو في منزله عن طريق ساعي أو عن طريق البريد أو بوسائل الاتصالات بعيدة المدى ، من ناحية أخرى . وهناك أيضا جميع أنواع المواقف الوسيطة ، والتي ينتقل فيها المستفيد إلى إحدى النقاط الوسيطة للاتاحة أو للإيصال .

وحشيما يتحتم على المستفيد الانتقال ، أيا كانت المسافة ، ينشأ نوع من الحواجز التي تحول دون الوصول ، ويمكن أن يكون لهذا الحواجز أثره فعلا في الحد من الطلب . ويمكن توضيح ذلك بدراسات الافادة من المكتبات العامة ؛ فقد أجريت على سبيل المثال ، دراسة لمجموعة منتقاة من المكتبات العامة ، قامت بها وزارة التعليم والعلوم في بريطانيا عام ١٩٧٢ . ويبين شكل ٢٠/٨ المسافات التي يقطعها المستفيدون موضوع الدراسة للوصول إلى المكتبات . ولم يكن يقطع مسافة تتجاوز الخمسة أميال سوى نسبة مئوية ضئيلة من المستفيدين . وإذا سلمنا بأنه في نطاق ميل واحد من المكتبة كان الجمهور موزعا توزيعا متوازنا ، فإن معدل النسب المئوية التراكمية في نطاق الربع ميل الى النسب المئوية التراكمية في نطاق الميـل يمكن أن يكون ١ : ١٦ . إلا أن المعدلات كانت في الواقع كما يلي :

الدراسة ككل	١	٤
المكتبات المركزية	١	٩,٤
مدن الأسواق	١	٤,٨

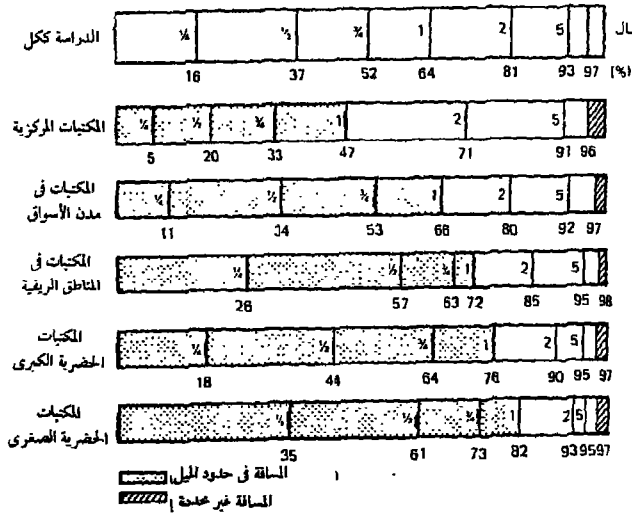

شكل ٢٠ / ٨ المسافات التي تقطع للوصول إلى المكتبة

المناطق الريفية	١	٢,٨
المكتبات الحضرية الكبرى	١	٤,٢
المكتبات الحضرية الصغيرة	١	٢,٤

ويدل ذلك على أنه حتى في حدود الميـل ، لم يستفد من المكتبة سوى قطاع صغير وبشكل ملحوظ ، من المجتمع .

واجتذاب المكتبات للمستفيدين من مناطق التجمع الصغيرة نسبيا ، حقيقة مؤكدة بشكل لا لبس فيه ، كما هو الحال فعلا بالنسبة لكثير من الخدمات الاجتماعية الأخرى كخدمات السباحة مثلا (Cowling et al. 1982) (جدول ١٠ / ٨) .

جدول ٨ / ١٠ مناطق التجميع بالنسبة لحمامات السباحة

النسبة المئوية التراكمية في الحمامات الترفيهية	النسبة المئوية التراكمية في الحمامات التقليدية	المسافة التي تقطع الى الحمام (بالميل)
٢٢	٥٦	٢ >
٤٠	٧٤	٣-٢
٤٨	٨٧	٦-٣
١٠٠	١٠٠	٦ <

وتدل هذه الأرقام أيضا على أن حمام السباحة « الترفي » ذا الامكانيات الخاصة ، يجتذب المستخدمين من مسافات بعيدة . ومن المؤكد أن الأمر كذلك فعلا بالنسبة لمستودعات المعلومات المتخصصة .

يضاف إلى ذلك أن حجم مناطق التجمع ، وكذلك مدى توافر نقاط الوصول المحلية ، من الأمور ذات الأهمية بالنسبة لكل نظام من نظم المعلومات . وحتى تلك النظم التي تنقل المعلومات عن طريق الوسائل الالكترونية عليها أيضا أن تراعى توافر المنافذ المحلية ، وإمكانات الاتصالات بعيدة المدى . ولا يتاح للناس ، سواء كانوا خلال اليوم في أعمالهم ، أو في منازلهم ، سوى وقت محدود للسفر ، والمسافة التي يمكنهم قطعها خلال هذا الوقت مقيدة بالوسائل المتاحة والتكاليف ، كما أن هناك العديد من الأنشطة المتنوعة التي تتنافس على استغلال وقت السفر ، كما يتبين لنا من شكل ٨ / ٢١ (Wood and Lee, 1980). ويتوقف موقع الوصول إلى مستودعات المعلومات في هذا الشكل التوضيحي على مدى ضرورة الحصول على المعلومات ، ومدى انتظام حاجة المتلقي إليها .

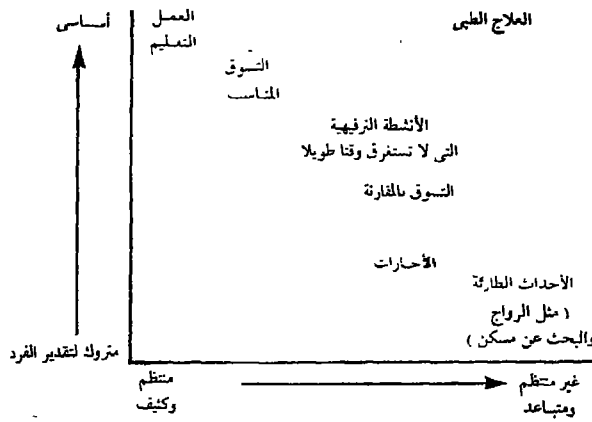

شكل ٨ / ٢١ الأنشطة التي تنطوي على سفر

٨ / ١١ التوزيعات الاحتمالية ووضع النماذج :

قدمنا في هذا الفصل سلسلة من التوزيعات التكرارية :

- ١ - اختلاف أحجام نظم المعلومات .
- ٢ - التغيرات التي تطرأ على كم المطبوعات بمرور الزمن .
- ٣ - توزيع المطبوعات على المؤلفين .
- ٤ - توزيع المقالات الموقعة على الدوريات .
- ٥ - توزيع الطلبات على المستفيدين .
- ٦ - التغيرات التي تطرأ على عدد الطلبات بمرور الزمن .
- ٧ - توزيع الافادة على الرسائل المخزنة .
- ٨ - تناقص الطلب على الأوعية تبعا لتقدم السن .

وتبدو كل مجموعة من مجموعات البيانات الخبروية أو الامبريقية وكأنها تمثل نمطا عاما ، وقد بينا في بعض الأحيان كيف يمكن التعبير عن النمط بعلاقة رياضية ؛ كالنمو الأسى أو التناقص الأسى ، والمنحنى حرف S ، وقانون لوتكا ، وتوزيع برادفورد . وتعرف مثل هذه العلاقات الناتجة عن التعميم « بالتوزيعات الاحتمالية » ، ويمكن الإفادة منها بأكثر من طريقة :

- ١ - أنها تقدم عرضا موجزا مناسباً ومحكما للأنماط التي تمت ملاحظتها .
- ٢ - يمكن باستغلال خواصها الرياضية استخلاص نتائج عامة قد لا تكون واضحة في البيانات الخام ؛ فمن توزيع برادفورد يستدل بروكس على قيم كل من N و $R(N)$.
- ٣ - يمكن الاعتماد على العلاقة الرياضية في إدخال النمط الذى تمت ملاحظته في نماذج للمواقف الأكثر تعقدا ، كما سنوضح في القسم التالى من هذا الفصل .

وتسير الخطوات المتبعة في تطوير مثل هذه العلاقات الناتجة عن التعميم على النحو التالى :

- ١ - تجميع نوعيات كثيرة من البيانات قدر الامكان ، تعتمد كل نوعية على عينات كبيرة الحجم بحيث لا تتأثر ، إلا في أضيق الحدود ، بالاختلافات العشوائية (يناقش بروكس (1969) معايير حجم بيانات العينة لتوزيع برادفورد) .
- ٢ - عرض البيانات بطرق مختلفة للتأكد من أى علاقة أو أية علاقات رياضية ، تمثل أفضل تصوير للموقف .
- ٣ - حيثما يبدو أن هناك عدة علاقات محتملة ، يتم اخيار تلك التى :
(أ) تمثل أفضل احتمال للمعالجة الرياضية التى يمكن اعتمادا عليها استخلاص النتائج العامة ، و / أو .
(ب) يمكن ربطها على أفضل وجه بتفسير لتغيرات الواقع الكامنة وراء العلاقة .

وتزداد احتمالات المعالجة الرياضية المثمرة حيثما تكون العلاقة المستخدمة من العلاقات التى حظيت بالدراسة المناسبة من جانب رجال الرياضيات ، وطبقت في سياقات أخرى . ويشير كتاب هامبرج ورفاقه Hamburg et al. (1974) عن بناء النماذج في المكتبات ، إلى عدد من التوزيعات الاحتمالية العامة التى

استخدمت في دراسات المعلومات ، كالتوزيعات الهندسية ، وتوزيع باسان Poisson ، والتوزيعات السوية أو الطبيعية normal ، واللوغاريتمية الطبيعية lognormal ، وذات الحدين binomial ، وذات الحدين السالبة ، والأسية exponential والقطعية hyperbolic .

وتكتسب التوزيعات « الاحتمالية » هذا الاسم نظرا لأنه من الممكن استخلاصها بأخذ عينة عشوائية من مجموعة من المدركات (كأحجام نظم المعلومات مثلا) وربط كل عنصر من عناصر هذه المدركات (أى كل حجم محتمل في هذه الحالة) باحتمال تكراره . ويمكن النظر للتوزيع التكرارى الذى تتم ملاحظته ، باعتباره عينة بعينها مأخوذة من المجموعة بأكملها ، فالترددات الفعلية تناظر على وجه التقريب الاحتمالات النظرية . ولتأخذ مثلا آخر ونعاود النظر في شكل $12/8$ ، حيث نرى النسب المثوية الفعلية الموقعة لتكرار نمط التأليف في الـ *Chemical Abstracts* ، والخط المستقيم الذى يمثل توزيع لوتكا النظرى بالنسبة لـ $n = 2$. ويربط التوزيع النظرى احتمال $1/8$ بعشرة أنماط للتأليف ، وتراوح بيانات تكرار النسب المثوية الخاصة بعشرة أنماط للتأليف ، ما بين حوالى $0,75$ إلى $1,0$.

ولا يتم استخلاص التوزيع الاحتمالى بمجرد اختبار أو تجريب جميع أنواع المعادلات الرياضية للتوصل إلى توزيع احتمالى يناسب قدرا كبيرا من البيانات ، وإنما يعتمد على التفكير أو النظر فى أساس الاحتمالات . وأبسط مواقف الاحتمالات عملية إجراء القرعة بقطعة العملة المعدنية . فمن المسلم به وجود ناخبين أو احتماليين لا ثالث لهما ؛ الصورة أو الكتابة ، وأن قطعة العملة غير متحيزة ، وأن النتائج مستقلة كل على حدة (أى لا ترتبط نتيجة القرعة بنتائج المحاولات السابقة) . والاحتمال فى مثل هذه الظروف بأن تكون نتيجة أى قرعة صورة هو $P = 0.5$ ، والاحتمال بأن تأتى نتائج ثلاث محاولات متتابعة صورة هو $P = 0.125 = 0.5 \times 0.5 \times 0.5$ (أى فرصة واحدة من بين كل ثماني محاولات) . فإذا افترضنا الآن أننا نجري القرعة بثلاث قطع نقدية معا ، حيثئذ يكون أمامنا أربع نتائج محتملة HHH [أى ثلاث صور معا] أو HHT [أى صورتان والثالثة كتابة] أو HTT [أى قطعان كتابة والثالثة صورة] أو TTT [أى القطع الثلاث كتابة] . ولا يمكن للحالتين الأولى والرابعة أن يحدثا إلا بشكل واحد فقط ، أى إذا جاءت جميع القطع الثلاث إما صورة وإما كتابة . أما الحالتان الثانية والثالثة فيمكن أن يحدثا بثلاثة أشكال ؛ أى إذا جاءت أى من القطع الثلاث كتابة (النتيجة الثانية) أو صورة (النتيجة الثالثة) . وبذلك يكون لدينا توزيع احتمالى على النحو التالى :

احتمال الحدوث P	النتيجة
0,125	HHH
0,375	HHT
0,375	HTT
0,125	TTT

وإذا اخترنا مواقف أخرى ، بمسلمات أخرى ، فإننا يمكن أن نستخلص توزيعات احتمالية أخرى . وعلى ذلك فإنه من الممكن استخلاص معظم التوزيعات التى ذكرها هامبرج Hamburg مما يعرف « بأسلوب باسان Poisson » (نسبة إلى أحد علماء الرياضيات فى القرن التاسع عشر) . فالمصدر (المؤلف على سبيل المثال) ينتج وحدات (وهى البحوث فى هذه الحالة) بمعدل متوسط قدره m من الوثائق فى كل وحدة

زمنية . وكل واقعة (نشر) تحدث مستقلة عن الأخرى ، كما أن إنتاج الوحدات بواسطة المصدر لا يسير على وتيرة واحدة طول الوقت ، وإنما يحدث بشكل عشوائي . ومعادلة باسان :

$$P(x) = \frac{e^{-m} m^x}{x!}$$

تمثل احتمال إنتاج المصدر x من المواد في وحدة زمنية معينة (ويمكن للقراء الملمين بالرياضيات التعرف على معاني e وعلامة التعجب ، بينما يمكن لغيرهم تجاهلها) . فإذا كان المعدل المتوسط $m = 1$ (المواد الصادرة في السنة) حيث يمكن للتوزيع الاحتمالي الوارد في جدول ١١/٨ أن يستقيم .

جدول ١١ / ٨ توزيع احتمالي

عدد المواد في السنة	الاحتمال P
٠	٠,٣٦٧٩
١	٠,٣٦٧٩
٢	٠,١٨٣٩
٣	٠,٠٦١٣
٤	٠,٠١٥٣
٥	٠,٠٠٣١
٦	٠,٠٠٠٥
$ 6 < $	٠,٠٠٠١

ويمكاننا النظر في N من المصادر ؛ فلكل مصدر معدل إنتاج متوسط قدره m ، وهذه المتوسطات نفسها موزعة عشوائيا وفقا لنفس المعادلة . ويمكن إذن لهذا النموذج أن يمثل مجموعة المؤلفين الذين درسهم لوتكا ، ومن الممكن ربط معادلته بنموذج « باسان المختلط mixed Poisson » الذي أشرنا إليه . كما أنه من الممكن رد معادلة باسان نفسها رياضيا إلى احتمالات إجراء القرعة بالقطعة النقدية البسيطة ، التي سبقت الإشارة إليها .

كذلك يبدو نموذج باسان المختلط لأنماط تأليف البحوث تعبيراً معقولاً أيضاً عن العوامل الحقيقية المؤثرة ؛ فالمؤلفون يشرون على فترات زمنية عشوائية ، كما أن متوسط انتاجياتهم موزع عشوائياً . وعلى ذلك فإنه يمكن استخدام معادلة لوتكا في النموذج الذي يشتمل على انتاجية المؤلف ، باطمئنان . وربما تدعو الحاجة إلى بيانات خبروية أو امبريقية لتحديد القيم المناسبة للثوابت في المعادلة ، المناسبة للموقف المعين الذي تتم دراسته .

وربما يحدث في بعض الأحيان استعمال ما بين المتغيرات من علاقات في أحد النماذج ، ولا نجد توزيعاً نظرياً مناسباً ؛ كما هو الحال مثلاً بالنسبة للمتغيرات التي تطرأ على الطلب في أثناء « دورة حياة

المنتج ، (شكل ٨/١٨) ، والتي قد لا يكون من الممكن تعميمها في معادلة . وينبغي في هذه الحالة استخدام توزيع تكرارى امبريقى (حقيقى أو افتراضى) بدلا من ذلك .

ونود الاشارة إلى نقطة أخرى تتعلق بالتوزيعات النظرية وغيرها من العلاقات الرياضية العامة الأخرى المستخدمة في علم المعلومات . فيحدث في بعض الأحيان أن يُقدّم الموقف وكأن العلاقة الرياضية بين متغيراته حتمية ؛ وكأنها قانون جاذبية يفرض نفسه على الظواهر ، فإذا لم تتفق البيانات الناتجة عن الملاحظة مع العلاقة الرياضية يسود الاعتقاد بأن هناك خطأ ما في البيانات ؛ فهى إما غير مكتملة وإما ناتجة عن عينة غير مناسبة . . . الخ . ولقد أصبح الآن من الممكن تماما الشك في البيانات التي تمحيد بشكل ملحوظ عن النمط المألوف ، إلا أن الحقائق المؤكدة ينبغي أن يكون لها اعتبارها في النهاية . فالظواهر التي تدرس في علم المعلومات ليست نظما فيزيائية وإنما أنشطة بشرية . فمع تغير الظروف تتغير أيضا الأنشطة ، ومن ثم فإنه يمكن « لقانون » سبقت ملاحظته أن يفقد صلاحيته للتطبيق . وكما هو الحال في أى تنظيم اجتماعى ، فإننا نستطيع تغيير نمط السلوك البشرى إذا كانت لدينا الرغبة في ذلك والقدرة على اقتناع الآخرين بالانصياع . وغالبا ما يكون للخروج أو الانحراف الملاحظ عن التوزيع النظرى أهميته الكبرى ، نظراً لأنه يدل على أن الظروف قد تغيرت . وعلى ذلك ، فإنه ينبغي أن نستخدم العلاقات النظرية ، فقط كوصف تقريبي مناسب ، لظواهر المعلومات ، وأن نكون على استعداد ، دائما ، لأن نكتشف أنها في مواقف بعينها ، لا تعبر عن الحقائق التي أمكن ملاحظتها .

إلا أن التوزيعات الاحتمالية غالبا ما تكون مستقرة رغم الظروف المتغيرة ، نظرا لأنها ترتبط بخصائص الموقف التي لا تتغير ؛ فإذا كان هناك ، على سبيل المثال ، مصدر يواصل إنتاج وحدات مستقلة ، على فترات متباعدة ولكن بمتوسط معدل ثابت ، حيث يظل الناتج قابلا للوصف وفقا لتوزيع باسان ، أيا كان التغير الذى يمكن أن يطرأ على الخصائص الأخرى للمصدر . وهذه العمومية التي تتسم بها التوزيعات الاحتمالية هى التي جعلتها مفيدة بهذا الشكل في وصف المواقف الاجتماعية .

وتتناول باقى أقسام هذا الفصل بعض الأمثلة من النماذج التي نشأت لإلقاء الضوء على ما نصادفه في نظم المعلومات من مشكلات عملية . ومن المراجعات العلمية المفيدة في هذا المجال تلك التي أعدها Rouse (1979) و Kantor (1979) و Oswitch (1983) .

٨ / ١٢ صفوف الانتظار :

من المشكلات المألوفة في جميع أنواع النظم الوقوف في صف انتظارا للخدمة . وسوف نتناول الموضوع في هذا القسم بشكل عام ، بينما نحلل في القسم التالى حالة بعينها . ومن الممكن أن نجد مناقشات نظرية صفوف الانتظار في معظم الكتب المتخصصة في بحوث العمليات . ومن الممكن تصوير المشكلة على أساس وجود واحدة أو أكثر من نقاط الخدمة ، تصل إليها وحدات فردية (بشر أو وسائل أو أية وحدات أخرى ليتم تجهيزها) وتستغرق خدمة الوحدة الواحدة قدرا من الوقت ، وبذلك يمكن أن يتكون صف من الواصلين المنتظرين . وتترك الوحدات الصف بعد الحصول على الخدمة . فإذا كانت أنماط أوقات الوصول وأوقات الخدمة معروفة ، فإنه من الممكن التنبؤ بقيم متغيرات مثل احتمال الوقوف في الصف ، ومتوسط وقت الانتظار ، أو مقدار الوقت الذى تكون فيه نقطة الخدمة مشغولة . وتتوقف القيم على عوامل مثل عدد نقاط الخدمة ، وانتظام الصف ، وما إذا كانت أسبقية الحصول على الخدمة ترتبط

بأسبقية الوصول ؟ وما إذا كان كل من يصل يقف في الصف انتظارا للخدمة أم أن هناك من ينصرفون ؟
ومن الممكن في أبسط الحالات وضع الافتراضات التالية :

$$1 - \text{إمكان وصف نمط الوصول بمعادلة باسان} \quad P(x) = e^{-m} m^x / x!$$

حيث m هو متوسط معدل الوصول في الوحدة الزمنية و $P(x)$ هو احتمال وصول x من الراغبين في الخدمة في الوحدة الزمنية .

$$2 - \text{إمكان وصف نمط أوقات الخدمة (في نقطة خدمة واحدة) بالتوزيع الأسى السالب} \quad P(t) = e^{-t/u}$$

حيث u هو متوسط وقت الخدمة ، و $P(t)$ هو احتمال استغراق الخدمة لوقت أطول من t من الوحدات الزمنية .

3 - أن الصف مبنى على أساس أسبقية الحصول على الخدمة وفقا لأسبقية الوصول (وليس هناك وصول متزامن ، أى لا يصل أكثر من راغب واحد في الخدمة في نفس الوقت) ولا ينصرف أحد ممن وصلوا من الصف قبل الحصول على الخدمة .

ومن الممكن إذن أن نبين رياضيا أن :

$$1 - \text{احتمال ضرورة الانتظار هو} \quad W = m/u$$

$$2 - \text{متوسط طول الصف هو} \quad L = m^2 / u(u-m)$$

$$3 - \text{متوسط وقت الانتظار في الصف هو} \quad Y = m/u(u-m)$$

وعلى ذلك فإننا إذا كنا بصدد موقف فيه m أى عدد من يصلون في الساعة = 6 ، و u أى متوسط عدد من يمكن أن تقدم لهم الخدمة في الساعة = 8 ، إذن $W = 6/8 = 0.75$ ، أى أن هناك احتمال لضرورة الانتظار بنسبة 75 % ، ومتوسط طول الصف $L = 2.25$ ، ومتوسط وقت الوقوف في الصف هو $Y = 0.375$ ساعة = 22,5 دقيقة (بالاضافة إلى متوسط ما تسغره الخدمة من وقت وقدره 5, 7 دقيقة) .

٨ / ١٣ تصادم الطلبات :

في حالة وصول طلبين لنفس المادة المختزنة في مستودع الرسائل في نفس الوقت ، أو تلقى الطلب الثاني قبل انتهاء الافادة من جانب صاحب الطلب الأول ، فإن أحد الطلبين لن يحظى بالتلبية الفورية . وإذا لم يكن صاحب هذا الطلب على استعداد للانضمام لصف الانتظار فإن الرسالة لن يتم نقلها . وتحدث حالات التصادم هذه في كثير من المواقف المتصلة بنظم المعلومات ، وذلك على المستوى البشرى لخدمات المستخدمين ، وعلى مستوى الآلات ، حينما يكون هناك تنافس على الوصول إلى أحد الأجهزة الالكترونية أو التعامل مع إحدى قنوات النقل . ويحتاج مصمم النظام للتنبؤ بإمكان حدوث حالات التصادم هذه ، وكذلك السعى لتقدير أهميتها الكمية مسبقا ، والبحث عن سبل للتخفيف من وقعها .

وتتوقف احتمالات التصادم على عدة عوامل : متوسط عدد الطلبات التي تقدم خلال وحدة زمنية ، وعدد المواد التي يضمها المستودع ، وكيفية توزيع الطلبات المحتملة على هذه المواد ، ونمط التوزيع الزمني لوصول الطلبات ، ونمط « فترات الافادة » ؛ أى المدى الزمني للاحتفاظ بالمادة من جانب المتلقى الذي يفوز بها . (ويمكن في سياقات أخرى إحلال « نقاط الخدمة » أو « نقاط الوصول » محل « عدد المواد التي

يضمها المستودع ، وكذلك إحلال « أوقات الخدمة » أو « أوقات اتخاذ الاجراء » محل « فترات الافادة » .

وقد سبق لنا فعلا مناقشة توزيع واقعات الافادة على المواد ، كما قدمنا أيضا بعض بيانات التردد أو التكرار . وقد استخدم العديد من التوزيعات الاحتمالية للتعبير عن مثل هذه البيانات (وفيما يتصل باعارة الكتب في المكتبات أنظر مقالات كل من Burrell (1980) و Hindle and Worthington (1980) و Bagust (1983). وهناك مجال لاجد له للاختلاف في الآراء ، إلا أن الاختيار المقبول هو التوزيع ذو الحدين السلبي negative binomial . وقد تبين في كثير من المواقف أنه من الممكن تحليل أوقات الوصول إلى نقطة الخدمة بتوزيع باسان . أما نمط فترات الافادة فيسير بوجه عام تبعا للتوزيع الأسى السلبي . ولقد قدمنا هذين التوزيعين الأخيرين بإيجاز في القسم السابق . وفيما يتعلق بحالة إعارة الكتب من المكتبات بالذات فقد أجرى مورس (1972, 1968) Morse دراسة مفصلة ، ونحاول أن نبين كيف يمكن استخدام نموذج في وضع سياسة للحد من تصادم الطلبات .

والأساس الذى تقوم عليه السياسة المقترحة أنه ينبغي اقتناء نسخة ثانية من الكتاب إذا كان متوسط الافادة المتوقع له سنويا ، خلال السنوات العشر القادمة أكبر من متوسط الافادة السنوية من كتاب تم اقتناؤه حديثا . وبذلك يمكن ، من وجهة نظر الخدمة ، أن يكون من المتوقع للنسخة المكررة أن تكون أعلى قيمة من متوسط المكتبات الحديثة . وتكمن المشكلة في حساب هذه المتوسطات . والمدخلات الامبريقية في النموذج عبارة عن عينة من بيانات إعارة الكتب (وربما كان من الضروري في الواقع العمل ، الحصول على عينة من كل مجال موضوعى على حدة ، نظراً لأن أنماط الإعارة يمكن أن تختلف من موضوع لآخر) . ولكل كتاب داخل في العينة ، يتم تسجيل عدد مرات إعارته خلال العام الماضى كاملا (L) ، وكذلك عدد مرات إعارته خلال العام قبل الماضى (P) . أما البيانات المتعلقة بالكتب الحديثة والتي لم نحصل على قيمة P بالنسبة لها ، فتحفظ وحدها ، وتستخدم لحساب $R(1)$ ، أى متوسط الإفادة السنوية من الكتب حديثة الاقتناء : $f = R(1) = \text{إجمالى } L \text{ بالنسبة للكتب حديثة الاقتناء ، مقسوما على عدد الكتب حديثة الاقتناء في العينة .}$

وللحصول من القيم الملاحظة لكل من L و P ، على رقم $L - D$ ، أى متوسط الإفادة السنوية المتوقعة من إحدى النسخ المكررة ، يستخدم مورس نموذجا خاصا بتناقض الإفادة من الكتب تبعا لتقدم السن . وهو يفترض ، معتمدا في وجهة نظره على قدر كبير من الأدلة التجريبية المستمدة من إحدى المكتبات الجامعية في العلوم ، أنه إذا كان المتوسط السنوى لإعارة مجموعة من الكتب في السنة t هو $R(t)$ ، فإنه يمكن حساب المتوسط بالنسبة لهذه المجموعة من الكتب في السنة التالية بالمعادلة : $R(t+1) = A + B \times R(t)$. وينبغي أن نلاحظ أن هذه متوسطات ، أى أنه ليس من الضروري أن تكون مطابقة لحالة كل كتاب في المجموعة على حدة ، إلا أنه لكي تتنبأ بالإفادة المتوقعة في المستقبل لكتاب بعينه ، فإننا ينبغي أن نسلم بأنه سوف يسلك سبيله وفقا « للمتوسط » . أما قيم A و B فينبغى الحصول عليها من البيانات الامبريقية . ويبين النموذج الرياضى الذى وضعه مورس طريقة حساب القيم من الأرقام الخاصة بـ L و P في العينة .

ثم يقدم مورس بعد ذلك نموذجا ثانيا يعتمد على نظرية صفوف الانتظار المطبقة في حالات تصادم الطلبات . وهو يفترض أن وصول الطلبات الخاصة بكتاب بعينه يتم عشوائيا ، ومن الممكن وصفه بتوزيع

باسان . كما يفترض أيضا أن الفترات التي يتم فيها الاحتفاظ بالكتاب على سبيل الإعارة تتبع التوزيع الأسي . وتدل المعالجة الرياضية للمعادلات المناسبة على أنه إذا أعير الكتاب R مرات في سنة ، فإنه يمكن حينئذ لتوفير نسخة إضافية منه أن تسمح بـ R^2/M إعارات إضافية . و $1/M$ هنا هو جزء السنة الذي يغيب فيه الكتاب في المتوسط عن الأرفف خلال إعارة واحدة ؛ ففي فترة الإعارة التي تبلغ أسبوعين ، تكون قيمة M حوالي 24 وعلى ذلك فإنه إذا كان هناك كتاب يعار 12 مرة في السنة ، فإنه يمكن للنسخة المكررة منه أن تعار $12 \times 24/12 = 6$ مرات . وإذا كان R صغيرا جدا ، فإن R^2/M يمكن أن يكون منخفضا إلى الحد الذي لا يبرر اقتناء نسخة مكررة .

وهناك فاصل زمني بين اقتناء الكتاب الجديد ، والتحقق من شعبيته أو الاقبال عليه ، ثم توفير نسخة مكررة منه على الرف . وأفضل طريقة لاتخاذ قرارات اقتناء النسخ المكررة ، أن يكون لدينا تقدير للإفادة المتوقعة من الكتب على مدى عدة سنوات . ولهذا ، فإن مورس يضم نموذجه الأول (الافادة عبر الزمن) مع نموذجه الثاني (تصادم الطلبات) . وبذلك يتضح أنه إذا كان الكتاب قد أعير $R(1)$ مرة في عامه الأول ، فإن إجمالي إعاراته على مدى السنوات العشر التالية ، يمكن أن يكون في المتوسط :

$$S = (10A + B \times R(1)/(1 - B) - AB/(1 - B))^2$$

وباستخدام المعادلة R^2/M للإعارات الإضافية من النسخة المكررة ، لكل سنة ، يمكن حساب قيمة S' ، أي إجمالي الإعارات المتوقع للنسخة المكررة على مدى السنوات العشر التالية . وأخيرا ، يمكننا حساب متوسط الإفادة السنوية المتوقعة للنسخة المكررة على مدى هذه الفترة ، $D = S'/10$.

ولننظر الآن في كتاب أعير L مرات خلال عامه الأول . فإذا كانت $L = 12$ ، وتدل بيانات عينتنا على أن $A = 0.4$ و $B = 0.7$ حينئذ تكون $S' = 10.25$ و $D = 1.025$ ، أي أنه من المتوقع للنسخة المكررة أن تعار مايتجاوز المرة الواحدة بقليل سنويا ، خلال السنوات العشر التالية . وإذا كان متوسط الإفادة السنوية من الكتب حديثة الاقتناء أقل من الواحد الصحيح ، توصى السياسة المقترحة باقتناء النسخة المكررة .

ولزيد من التفاصيل عن هذا النموذج نحيل القارئ إلى أعمال مورس . ويقدم بحثه الصادر عام 1972 أشكالا بيانية مفيدة تبسط العمليات الحسابية المطلوبة . ووضع مثل هذا النموذج معقد رياضيا ، إلا أن استخدامه في الإدارة واضح المعالم بشكل معقول . وسوف نعرض في الفصل التالي لدراسة أخرى لتصادم الطلب في سياق تقييم أداء المكتبات .

٨/١٤ الاستبقاء في المستودع والاستبعاد :

سبق أن ناقشنا اختلاف معدلات الافادة من المواد المختزنة ، والتناقص في الافادة تبعا لتقدم السن ، كما استخدمنا ذلك في النموذج الذي عرضنا له في القسم السابق مباشرة . وقد استخدمت مثل هذه البيانات أيضا في توجيه سياسات إدارة المستودعات من حيث الاستبقاء والاستبعاد ، وخاصة فيما يتعلق باختزان الدوريات في المكتبات . وقد حظيت دراسات هذا المجال حتى عام 1972 بمراجعة علمية جيدة أعدها هامبرج ورفاقه (1974). *Hamburg et al.* ، هذا بالإضافة إلى مراجعة أحدث أعضائها كرافت (1979). *Kraft* .

فإذا افترضنا أن هناك مجموعة من مجلدات الدوريات ، تم اختيار عناوينها بدقة متناهية اعتمادا على الخبرة العملية ، ودعت الحاجة إلى الحد من إجمالي حجم المجموعة ، فوفقا لأي معيار يمكن أن يتم اختيار

المواد للاستبعاد أو النقل إلى مستودع ثانوى ؟ فمن الممكن للمجلد السنوى من الدورية أن تقل الإفادة منه : (١) نظرا لأن الدورية التى ينتمى إليها ليست عالية الانتاجية أو (٢) لأن هذا المجلد بالذات قديم وتناقصت الافادة منه .

وقد وضح لنا باكلاوند ورفاقه (Buckland et al. 1970) نمط الافادة من الدوريات كما فى شكل ٢٢/٨ ؛ فالمنحنى AB يمثل توزيع برادفورد ، حيث عناوين الدوريات مرتبة طبقيا وفقا لتواتر الافادة منها فى وقت معين OA هو الافادة من كل عنوان ، OP هورتية الدورية . ويمثل المنحنى AD التناقص الأسى فى الإفادة مع تقدم السن . ومن المفترض أنه كلما زادت انتاجية الدورية ، طال المدى الزمنى للاحتفاظ بها ، وعلى ذلك فإن الدورية التى تتربع على القمة سوف يتم الاحتفاظ بها إلى عام X . ويتم الاحتفاظ بالدوريات حتى المرتبة N (التى يتم الاحتفاظ بها لـ Y من السنوات ، أقل من X) . ويمثل المجموعة المجلد ABCD X ONE . والمشكلة التى تحتاج لتطبيق النموذج هى كيف يمكن ، فى موقف معين ، اختيار N و X و Y ، بما يؤدي إلى زيادة فرص تلبية الطلب إلى أقصى حد ؟

وهناك مشكلة أبسط إلى حد ما ، كان كول (Cole 1962, 1963) أول من تصدى لها . فقد افترض

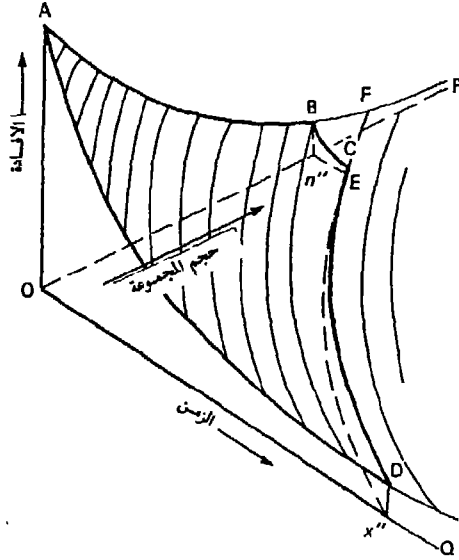

شكل ٢٢ / ٨ نمط الافادة من الدوريات

أنه من الممكن الاحتفاظ بجميع العناوين لنفس المدى الزمنى (X من السنوات) . فإذا كان الحد الأقصى لعدد المجلدات (العنوان فى السنة) التى يتم الاحتفاظ بها (M) ، فما أفضل اختيار لـ X و Y ؟ وقد عبر كول عن توزيع برادفورد على النحو التالى :

$$R(n) = 1 + K \log(n/N)$$

و n هنا هو مرتبة العنوان ، و R(n) هو العدد التراكمى للطلبات حتى تلك المرتبة ، أما K ثابت . كذلك

$$R(x) = R(N) X e^{-LX}$$

عبر عن التناقص الأسى للإفادة بمرور الوقت على النحو التالى : حيث R(x) هو عدد الطلبات الأقدم من X من السنوات ، و R(N) هو إجمالى حجم الطلب على N من

العناوين ، و L ثابت . وباستخدام هذه المعادلات أمكنه تحديد قيمة N (ومن ثم قيمة $X = V/N$) والتي تبلغ عندها فرصة تلبية الطلبات أقصى مدى لها .

وقد درس بروكس (Brookes (1970 c) المشكلة الأكثر تعقداً ، وهي مشكلة فترات الحفظ المتغيرة . وهو يبدأ بالتناقص الأسى للإفادة مع تقدم السن ، ويعبر عن ذلك بالمعادلة : $R(x) = R(N) X A^x$ حيث A ثابت يسمى «عامل تقدم السن ageing factor» ، وبذلك فإن $\log R(x) = \log R(N) + x \log A$. ثم يوقع بعد ذلك بيانات الإفادة من المكتبة باعتبارها $\log R(x)$ في مقابل x ، حيث يسفر ذلك عن خط مستقيم ميله $\log A$ إذا كان التناقص في الإفادة أسياً ، ويمكن منه تحديد A . ويتم تحديد «منفعة utility» «مجلد الدورية أو فائدته» ، باعتبارها عدد الطلبات التي يتوقع له أن يتلقاها في المستقبل . والمنفعة عند سن x هي $U(x) = 1 - A^x$ حيث $U(x)$ هو عدد الطلبات التي يتلقاها المجلد في عامه الأول ، أما «عامل المنفعة» فهو $u = 1/(1-A)$ ، وعلى ذلك فإنه من الممكن بالنسبة لأي دورية معينة ، إذا عرفنا A (عامل تقدم السن بها) و u (الطلب السنوي على أحدث مجلد) من الممكن حساب الطلب المحتمل في المستقبل $U(x)$ لمجلد عمره x من السنوات . ويمكن لسياسة المكتبة أن تكون استبعاد المجلد إذا هبطت الإفادة منه دون مستوى حدى معين D .

٨ / ١٥ الاختزان الموزع :

سبق أن قدمنا الدليل على التناقص الحاد للإفادة من مستودع المعلومات نتيجة لبعده عن مقر المستفيد . وقد قام كل من رودنبرج وهو (Rothenberg and Ho (1977) بوضع نموذج لمشكلة بلوغ لا مركزية نقاط الوصول لصالح مجتمع مشتت ، أقصى مدى لها . وهما يفترضان أنه من الممكن الاحتفاظ بالمجموعة كاملة مركزياً ، أو توزيعها على عدد من المستودعات الفرعية ، دون أي تكرار للمواد ، وأن المستفيدين على استعداد ، إذا دعت الضرورة ، للسفر إلى أي مستودع من هذه المستودعات الفرعية أو إليها جميعاً بحثاً عن المعلومات .

وينقسم الاقليم الجغرافي المراد خدمته إلى عدد مناسب G من المناطق الشبكية (grid areas) (شكل ٢٣/٨) وتأخذ كل منطقة رقماً من $g=1$ إلى $g=G$. ومن الممكن حساب المسافة بين أي منطقتين d (g_1-g_2) من الشبكة المتسامية ، كما يتم تحديد عدد المستفيدين المحتملين في كل منطقة $P(g)$. ويتم ادخال قيد M ، أي أقل قدر ممكن من المقتنيات يمكن السماح بوجوده في أي منطقة . وإذا كان $M=1$ فإن الحل المطلوب هو المنطقة التي يمكن أن يوجد بها مستودع مركزي واحد ، وإذا كان $M=0$ فإنه لا قيد هناك على حجم المستودع الفرعي ، وإذا كانت $M=0.1$ فإنه لا يمكن لأي مستودع فرعي أن يضم أقل من ١٠٪ من المقتنيات . ويتم التحليل الرياضي بتخصيص نسب من المقتنيات لكل منطقة في الشبكة ، وذلك بطريقة تحد ، قدر الامكان ، من مدى السفر الذي يحتاج جميع المستفيدين القيام به لتتاح لهم فرصة الوصول إلى المقتنيات ككل . وفي دراسة حالة لمعلومات الرياضيات في حرم إحدى الجامعات ، حيث كانت $M=0.25$ اختار النموذج أربع مناطق بعينها في الاقليم ، تضم كل منها ٢٥٪ من المقتنيات ، باعتبار ذلك أفضل نعط للامركزية .

والنتيجة الهامة المستخلصة من تطبيق النموذج ، هي أن اللامركزية لاتحد من السفر إلا إذا كان

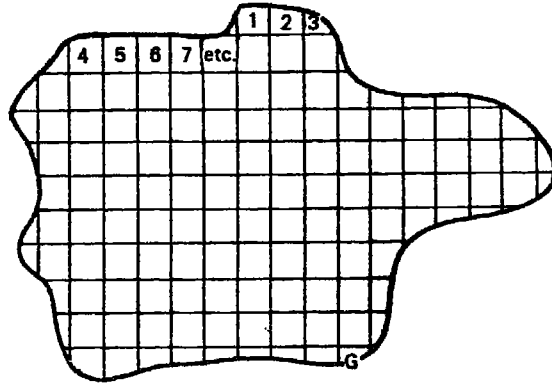

شكل ٨ / ٢٣ شبكة متساوية لمنطقة تخدمها مكتبة

من الممكن تلبية قدر كبير من طلبات كل مستفيد من مستودع فرعى محلي . وأمامنا شكل ٨ / ٢٤ ، والذي تم فيه توقيع ' درجة التلبية ' S ، في مقابل القدر المتاح من المقتنيات للمستفيد A . ويمثل الخط المستقيم المركزي الموقف عندما تكون S متناسبة خطياً مع A ، وعلى طول المنحنى العلوي تزايد S بشكل أسرع من A ؛ فنسبة ٣٠٪ من المقتنيات تؤدي ، على سبيل المثال ، إلى تحقيق ٥٠٪ مما يمكن للمقتنيات ككل أن تكفله من تلبية لطلبات المستفيدين . وعلى طول المنحنى الأدنى تزايد S بشكل أبطأ من A . ولا يمكن للاختزان اللامركزي أو الموزع أن يتطلب قدراً من السفر أقل من ذلك الذي يتطلبه المستودع المركزي الواحد ، إلا إذا كان الموقف كما في الحالة الأولى (أي تزايد بشكل أسرع من A) . ويتطابق نمط توزيع الإفادة على المواد المختزنة ، والذي سبق توضيحه ، بوجه عام مع هذا الشرط ، ومن ثم فإن هناك ما يبرر درجة مامن اللامركزية ، على هذا الأساس .

ويرمى هذا النموذج ببساطة للاقلال قدر الإمكان من الجهد الذي يبذله المستفيد في السفر ، ولا يوضع في اعتباره التكاليف النسبية لإنشاء وإدارة مستودع واحد أو أكثر .

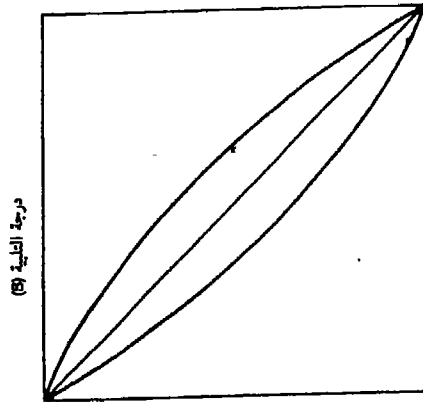

A = النسبة المتاحة من المقتنيات

شكل ٨ / ٢٤ تلبية طلبات المستفيدين

وهناك طريقة أخرى لدراسة الحصول على المعلومات ، وهي أن نفترض أن المستفيد بإمكانه السفر إما إلى مستودعه المحل وإما إلى مستودع مركزي . وربما كان من الممكن أن يكون لدينا مكتبة مركزية مساندة ومكتبات فرعية عملية ، أى تدرج هرمى من مستويين ، وضع بروكس (Brookes 1970a) نموذجا له . وهو يفترض أن كل مكتبة من المكتبات المحلية تقتنى المواد التى يحتفل الافادة منها من جانب المجتمع المحل ، وأن المستودع المركزى يضم نسخة مكررة من جميع المواد المقتناة محليا ، وأن رصيده مناسب لتلبية جميع الطلبات .

وتكلفة الزيارة الواحدة للمستودع المحل بالنسبة للمستفيد (أيا كانت طريقة التعبير عنها) هي C من الوحدات ، وتكلفة الزيارة الواحدة للمستودع المركزى هي AC ، حيث $A > 1$. والأرصدة المحلية هي الأرصدة التى تكمن فيها احتمالات تلبية الطلب P ؛ فإذا كان على المستفيد أن يبدأ دائما بزيارة المستودع المركزى أولا ، وبدرجة معينة من النجاح ، فإن متوسط التكلفة يبلغ AC من الوحدات . أما الاستراتيجية البديلة فهى البدء دائما بزيارة المستودع المحل أولا . وتكلف الزيارة الواحدة الناجمة للمستودع المحل C من الوحدات ، إلا أن ذلك لا يحدث إلا بالنسبة للجزء P من طلبات المستفيد ، ومن ثم فإنه يضيف إلى التكاليف . وتمثل الزيارات المحلية غير الناجحة $(1-P)C$ من التكاليف ، وينبغى أن تعقبها زيارة للمستودع المركزى بتكلفة $AC(1-P)$. ومتوسط إجمالى تكلفة الاستراتيجية البديلة هو :

$$PC + (1-P)C + (1-P)AC = AC + C(1-AP)$$

وهذا المتوسط أكبر من AC إذا كان $AP < 1$. فإذا كانت فرصة نجاح الزيارة المحلية $P = 0.3$ ، و $A = 3$ ، (تكلف زيارة المستودع المركزى ثلاثة أضعاف تكلفة زيارة المستودع المحل) حينئذ يكون $AP < 1$ ، وبماهل المستودع المحل أقل تكلفة . أما إذا كان المستفيد يعرف جيدا ما يمكن للمستودع المحل تقديمه ، فإنه يمكن أن يتبنى استراتيجية ثالثة ولا يفيد من المستودع المحل الا حينما يكون النجاح مؤكدا . وبذلك يصبح متوسط التكلفة $PC + (1-P)AC$ ، وينبغى أن يكون دائما أقل مما هو عليه فى الاستراتيجيةين الآخرين . ومن وجهة نظر مصمم النظام ، فإنه إذا كانت قيمة A معروفة فإن قيمة P ينبغى حينئذ أن تكون على الأقل مساوية لـ $1/A$ ، إذا كانت الإفادة من المستودع المحل لها ما يبررها ، حتى وإن لم يكن المستفيد قادرا على ضمان النجاح هناك . ويوسع بروكس (Brookes 1970b) من مجال تحليله ليصبح تدرجا هرميا من ثلاثة مستويات .

٨ / ١٦ الامداد الهرمى :

والطريقة الثالثة لدراسة الحصول على المعلومات هي افتراض سفر المستفيد إلى المستودع المحل فقط ، وتحويل الطلبات التى لا يتم تليتها محليا إلى مستودعات أخرى ، تنقل المواد إلى المستودع المحل المعنى . وقد وضع وديرن (Woodburn 1970) نموذجا لتدرج هرمى ثلاثى المستويات من هذا النوع (ويمكن على سبيل المثال ، أن يكون مكتبة أحد الأقسام الأكاديمية ، والمكتبة الجامعية ، والمكتبة القومية) . وهو يفترض أن المستودع المحل يقتنى جميع المواد التى يزيد عدد الطلبات المتوقعة عليها فى كل وحدة زمنية t عن Rt (مستوى حدى للطلب دونه لا يتم اقتناء المادة) . وعلى ذلك فإنه يمكن لـ A بالنسبة لكل مادة أن يكون إجمالى الطلب من جميع أعضاء قسم معين فى جامعة بعينها . والطلب المتوقع على المادة فى المستودع الأوسط هو λ ، بالنسبة لجميع المستودعات المحلية المناسبة ، وبالنسبة لكل مادة

تقل فيها $R1$. ومن المفترض أن يقتنى المستودع الأوسط جميع المواد التي تزيد فيها قيمة L عن $R2$ (مستوى حدى ثانٍ) . والطلب المتوقع في المستودع المركزي هو $L = K$ بالنسبة لجميع المستودعات الوسطى ، وبالنسبة لكل مادة تقل فيها قيمة L عن $R2$. ومن المفترض أن يتم اقتناء جميع المواد التي تطلب مركزيا . وبذلك تشكل القيم $R1$ و $R2$ سياسة الاختزان الخاصة بالنظام .

وقد استعمل ودبيرن بعض البيانات التي سجلها براون (1956) Brown عن الطلب على الدوريات العلمية ، ووضع نموذجا لموقف يضم خمسين مستودعا متوسطا (مكتبات جامعية) . بكل منها ثمانية مستودعات محلية (أقسام) بعدد إجمالي سنوي من الطلبات قوامه ٤٢٤٥٥ طلبا في السنة في كل جامعة ، موزعه على ٢٧٣٦ دورية ، و $R = R1 = R2$. ويبين نموذجه كيف يمكن توزيع الدوريات والطلبات التي أمكن تلبيتها بالنسبة لمختلف قيم R . وتنطبق الأرقام الواردة في جدول ١٢/٨ على كل قسم وعلى كل جامعة على حدة .

جدول ١٢ / ٨ توزيع الدوريات والطلب عليها

المستودع المركزي		المستودع الأوسط		المستودع المحلي		المستوى الحدى
الدوريات	الطلبات	الدوريات	الطلبات	الدوريات	الطلبات	R
المقتناة	الملباة	المقتناة	الملباة	المقتناة	الملباة	
٢٧٣٦	٤٢٤٥٥	NIL	NIL	NIL	NIL	٥٠٠٠
٢٧٣٦	٣٥٦٩٣	NIL	NIL	٦٧٦٢	٣	١٠٠٠
٢٧٣٦	٢٠٩٦٤	٢٩٤٠	١٠	١٨٥٥١	٣٨	٢٠٠
٢٧٣٦	١٢٨٧٧	٢١٦٩	٣٠	٢٧٤٠٩	١٣٥	٥٠
٢٧٣٦	٦٣٠٦	١٢٧	٩	٣٦٠٢٢	٥٦٨	١٠

وفي حالة ما إذا كان $R1 = R2$ ، أى في حالة ما إذا كان المستوى الحدى للطلب قد تم وضعه وفقا لنفس الرقم في كل من المستودعات المحلية والمستودعات الوسطى ، فإن هذه الأخيرة لا تضطلع بأى دور يذكر في تلبية الطلبات . ويمكن للنموذج الأقرب إلى الواقعية أن يجعل $R2$ أكبر من $R1$ ، وبذلك يمكن للمستودعات الوسطى أن تلبى قدرا أكبر من الطلبات التي كان يمكن أن تتجه نحو المستودع المركزي . وقد أمكن لودبيرن Woodburn بوضع افتراضات حول تكاليف الانتقال بين المستودعات ، وما يتحمله المستفيد من تكاليف انتظار المواد الواردة من خلال تبادل الإعارة ، اقتراح قيمة R التي يمكن أن تحقق التوزيع الأكثر فعالية من وجهة نظر التكلفة ، للدوريات على المستويات الثلاثة للمستودعات . وقد قام كل من إلتون وأور (1973) Elton and Orr بوضع نموذج أكثر نضجا ، على نفس الأسس .

١٧ / ٨ بعض أسس نظم المعلومات :

حاولنا في هذا الفصل أن نجتمع معا عددا من الخصائص العامة لنظم المعلومات ، وهي الخصائص النوعية والكمية التي أقرتها دراسات علم المعلومات . وهناك الكثير من المجالات الأخرى لوضع النماذج ، نجدها في المراجع العامة التي استشهدنا بها .

وسوف نختتم هذا الفصل بأن نعرض للنظر قائمة بالأسس التي يمكن الاسترشاد بها في تصميم

- النظم وإدارتها . ومن الممكن ربط بعض هذه الأسس مباشرة بالمواد التي قد مناهها في هذا الفصل ، بينما يتجه البعض الآخر نحو مناقشة أداء النظم ، موضوع اهتمامنا في الفصل التالى .
- ١ - المعلومات ينبغي الاستفادة منها أو استثمارها ؛ فتوفير المعلومات أو تقديمها ينبغي أن يكون مرتبطا بالإفادة المتوقعة .
 - ٢ - المعلومات للكافة أو للجميع (طالما كانوا يتمتعون بحق الحصول عليها) ؛ فينبغى على نظم المعلومات مراعاة احتياجات جميع أفراد المجتمع المستفيد ، من المعلومات .
 - ٣ - لكل مستفيد معلوماته ؛ فينبغى على النظم أن تتأكد من قدرة كل مستفيد محتمل على تحديد مصادر ما يريد من معلومات ، والحصول على هذه المصادر .
 - ٤ - لكل مصدر من يستفيد منه ؛ وينبغى تصميم النظام العالمى للمعلومات ، بحيث ييسر الوصول إلى جميع المعلومات المسجلة .
 - ٥ - يؤدى العرض إلى نشأة الطلب ؛ فحيثما يرى النظام أن عنصرا أو قطاعا من المعلومات تدعو الحاجة إليه ، فإن توافر هذا العنصر أو القطاع غالبا ما يدفع للاستفادة منه .
 - ٦ - حافظ على وقت المستفيد ؛ فعلى النظم أن تعمل قدر الامكان على الحد من الجهد اللازم للتعرف على مصادر المعلومات والحصول عليها ، وكذلك الوقت الذى يستغرقه توفير المعلومات وتقديمها(*) .
 - ٧ - لا يمكن لأى نظام للمعلومات أن يحقق الاكتفاء الذاتى ؛ فنظرا لأن احتياجات أى مجتمع من مجتمعات المستفيدين من المعلومات عادة ماتكون أعرض من أن يستطيع أى مرفق بعينه تليتها ، فإنه ينبغى أن تتاح لكل مستفيد فرصة التعامل مع نظام المعلومات العالمى الشامل .
 - ٨ - جميع مرافق وخدمات المعلومات ليست سوى قنوات للاتصال فى نطاق المجتمع المستفيد ، وينبغى وضع القنوات الأخرى المكملة أو المنافسة فى الاعتبار .
 - ٩ - أنه لامناص من دفع مقابل الوثائق والمكتبات وخدمات المعلومات ؛ فعلى كل مساند محتمل ، سواء كان قطاعا عاما أو إحدى الشركات أو أحد الأفراد ، أن يقدم من المخصصات المالية بقدر ما يتوقع من عائدات .
 - ١٠ - على كل نظام على حدة مراعاة فعالية التكلفة ؛ حيث ينبغى على كل مرفق من المرافق الحرص على تحقيق التوازن المناسب بين الأداء والتكاليف .
 - ١١ - ينبغى أن يكون النظام العالمى للمعلومات فعالا من وجهة نظر التكلفة ، حيث ينبغى لتوزيع المهام والموارد فى إطار النظام ككل ، أن يرمى إلى تحقيق توازن مماثل .
 - ١٢ - على النظم أن تستجيب للتغير وتتكيف معه ؛ فلما كانت الحاجة إلى المعلومات ، وأوعية المعلومات ، والقنوات الاجتماعية للاتصال ، فى تغير مستمر ، فإنه يتعين على كل خدمة على حدة ، وعلى النظام ككل النظر إلى المستقبل ، أى أن يتكرر ويجرب .

(*) تأثر المؤلفين بالفرايزين الخمسة لعلم المكتبات ، والتى وضعها رانجاناثان S. P. Ranganathan ، واضح هنا بما فيه الكفاية (المترجم) .

الفصل التاسع

تقييم النظم

في العملية الاجتماعية لتداول المعلومات ، [من المصدر عبر القناة إلى المتلقى] S—C—R ، ينبغي أن يكون التقييم النهائي من وجهة نظر المتلقين المحتملين ؛ فهل تلقوا فعلا المعلومات التي كانوا بحاجة إليها أو كانوا يرغبون فيها أو يطلبونها ، وهل تكاليف تقديم هذه المعلومات مقبولة شخصيا أو اجتماعيا ؟ وهناك أيضا قضية التقييم من وجهة نظر مصادر المعلومات التي تهتم بمعرفة ما إذا كان قد أمكنها إيصال الرسالة ، وإلى من ، وما أحدثت من أثر ؛ ولقد كان هذا وعلى وجه التحديد ، مجال دراسات الاتصال الجماهيري (أنظر على سبيل المثال Mc Quail, 1975) .

وسوف نركز في هذا الفصل على التقييم من وجهة نظر نظم المعلومات التي تضطلع بدور القنوات ؛ مامدى فعاليتها في تلبية الاحتياجات والرغبات والطلبات الخاصة بالمستهدفين من متلقيها ، وهل تحقق فعلا نتائج بشكل اقتصادي ؟ وتفيد الاجابة عن هذه الأسئلة في توجيه سياسات النظم وأجراءاتها .

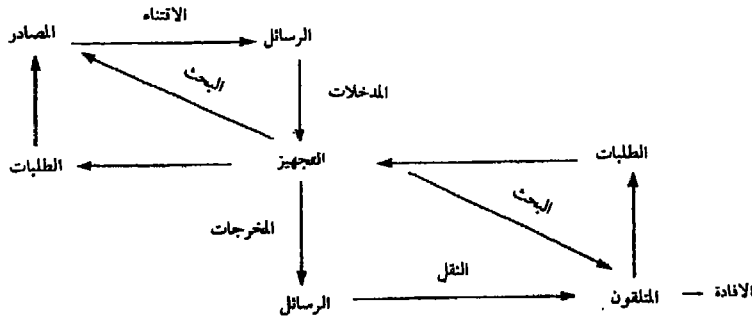

شكل ١ / ٩ النظم والمصادر والمتلقون (٢)

وبتعديل رسم تخطيطي سابق يمكننا التعبير عن نشاط النظام كما في شكل ١ / ٩ . فكل نظام يبحث عن المصادر المحتملة أو المتلقين المحتملين ؛ فهو يرسل الطلبات إلى المصادر ، والتي تسفر (إذا ما تحقق الأمل) عن اقتناء الرسائل ، ثم تدخل هذه الرسائل إلى نظام التجهيز ، ويتلقى الطلبات من المتلقين ويجهزها (إذا ما تحقق الأمل) في شكل رسائل مخرجات ، يتم نقلها بعد ذلك إلى المتلقين . وقد أضيف نشاط آخر ، وهو الافادة من رسائل المخرجات من جانب المتلقين ، نظرا لأن هذه الافادة هي التي تقرر ما إذا كانت هناك للنظام ككل وظيفة حقيقية . ويمكن للتقييم أن يتم في أي مرحلة من مراحل هذه السلسلة من الأنشطة .

١ / ٩ معايير التقييم :

يطرح التقييم ، بالنسبة لأي نشاط ، أسئلة مثل : بأى مستوى من الجودة أنجز النشاط ؟ مامقدار مايمكن أن يحققه من نفع ؟ ولايمكن الاجابة عن مثل هذه الأسئلة إلا إذا توافرت المعايير التي يمكن على ضوءها الحكم على إنجاز النشاط أو على قيمته . ومن الممكن أن يكون هناك أكثر من معيار واحد ، يبدو مناسبا لنشاط بعينه .

وقد قدم أور (1973) Orr رسماً تخطيطياً عاماً جداً للتقييم (شكل ٢/٩) . ويسمى المعايير المتصلة بالأداء « النوعية » بينما يسمى تلك المتصلة بالعائد « القيمة » .

ويؤدي تزويد نظام المعلومات بالمصادر إلى جعله قادراً على تقديم مختلف الخدمات ، ويتم استخدام (الإفادة من) هذه الخدمات حينما تقدم الطلبات إلى النظام ، ويمكن للمتلقين تحقيق عائد من هذه الافادة . وتمثل الأسهم في شكل ٢/٩ الافتراضات التالية :

- ١ - إذا ما تساوت جميع الأمور الأخرى ، تميل قدرة النظام للازدياد تبعاً لتزايد الموارد المتاحة له ، ولكن ليس من الضروري أن يتم ذلك بشكل تناسبي .
- ٢ - إذا ما تساوت جميع الأمور الأخرى ، يميل الطلب على النظام للازدياد تبعاً لتزايد قدرته ، ولكن ليس من الضروري أن يتحقق ذلك بشكل تناسبي .

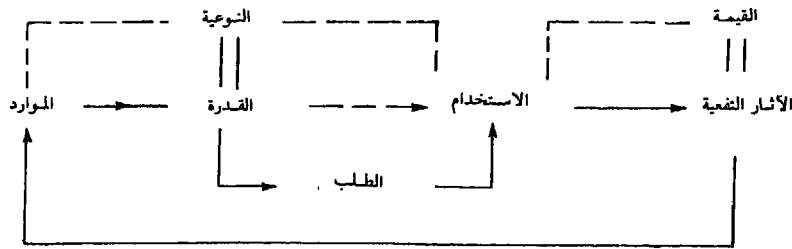

شكل ٢/٩ نموذج للتقييم

- ٣ - إذا ما تساوت جميع الأمور الأخرى ، تميل الإفادة من النظام للازدياد تبعاً لتزايد الطلب عليه ، ولكن ليس من الضروري أن يتحقق ذلك بشكل تناسبي .
- ٤ - إذا ما تساوت جميع الأمور الأخرى ، تميل الإفادة من النظام للازدياد تبعاً لتزايد قدرته ، ولكن ليس من الضروري أن يتم ذلك بشكل تناسبي .
- ٥ - إذا ما تساوت جميع الأمور الأخرى ، تميل عائدات النظام للازدياد تبعاً لتزايد الإفادة ، ولكن ليس من الضروري أن يتم ذلك بشكل تناسبي .
- ٦ - إذا ما تساوت جميع الأمور الأخرى ، تميل الموارد المتاحة للنظام للازدياد تبعاً لتزايد عائداته ، ولكن ليس من الضروري أن يتحقق ذلك بشكل تناسبي .

ويدل التحذير المتكرر « ولكن ليس من الضروري أن يتحقق ذلك بشكل تناسبي » على أنه دائماً ما يكون هناك قيد على المدى الذي يمكن أن يزداد أو يتحسن به أى عامل من العوامل الواردة في هذا

التسلسل . أما التحذير الثاني « إذا متساوت جميع الأمور الأخرى » فيدل على أنه من الممكن لكثير من العوامل أن تحول دون تحقق العلاقة المقترحة ؛ فمن الممكن للموارد الإضافية أن يساء استخدامها ، وبذلك تعجز عن زيادة القدرة ، كذلك يمكن للقدرة الجديدة أن تكون في غير موضعها أو يساء التعريف بها ، وبذلك تعجز عن زيادة الإفادة ، كما أنه من الممكن للاستخدامات الزائدة أن تكون تافهة ، كما يمكن أن تجنح بالمتلقين بعيدا عن احتياجاتهم الفعلية ، ومن ثم تعجز عن تحقيق عائدات . هذا بالإضافة إلى أنه من الممكن للمنافع التي تعود على المستفيدين أن تغيب عن بصر الممولين ، أولا تحظى أهميتها بالتقدير ، ومن ثم فإنها قد لا تسفر عن مزيد من الموارد .

وتتصل معايير « النوعية » مباشرة بقدرة النظام : مامستوى أداء خدمة بعينها ؛ مانسبة الطلبات التي تُلقى بشكل مرضٍ ، على سبيل المثال ؟ أما معايير القيمة فتتصل مباشرة بآثار الافادة من النظام ؛ مامدى مايعود على المستفيد من نفع ، أو مامدى المحافظة على وقته ، على سبيل المثال ؟

وليس من السهل في جميع الأحيان وضع مقاييس مباشرة للنوعية والقيمة . وتقترح الخطوط المتقطعة فى رسم أور Orr التخطيطي المقاييس غير المباشرة التي غالبا ماتستخدم . فمن الممكن ، على سبيل المثال ، لأحد النظم أن يشير إلى الزيادة فى القدرة (رصيد ضخم من المعلومات ، ومزيد من العاملين ، وقدرة متزايدة على الاستيعاب . . . الخ) باعتبارها دليلا على التحسن فى النوعية ، وبذلك فإنه يستند إلى الافتراض رقم (٤) أعلاه ، كما يمكن للنظام أن يتخذ من مظاهر الزيادة فى الافادة دليلا على أن قيمته لايد وأن تكون قد ازدادت ، وبذلك فإنه يستند إلى الافتراض من رقم (٥) أعلاه . ولايمكن قبول مثل هذه المقاييس غير المباشرة إلا فى حالة ماإذا كانت جميع الأمور الأخرى متساوية فعلا ، بما فى ذلك العوامل المؤثرة فى الطلب . وقد أشار أور Orr إلى أنه من الممكن للموارد المدعمة أن تكون مقياسا غير مباشر آخر للقيمة المتزايدة ؛ فإذا كان الممولون يقدمون المزيد من الأموال فإنهم لايد وأن يكونوا قد أدركوا أن النظام يقدم المزيد من القيمة . وهذه فى الواقع هى الحجة التي تبرر الخدمة مدفوعة الثمن ؛ فإذا كان المستفيدون يدفعون مقابلها (وبذلك يسهمون فى الموارد) فإنها لايد وأن تكون ذات قيمة بالنسبة لهم . ومهما بلغت مثل هذه المقاييس غير المباشرة من القدرة على الاقناع بالنسبة للمدير التنفيذي لنظام المعلومات ، فإن علم المعلومات يسعى لإقرار معايير أكثر صلاحية وأكثر وضوحا لكل من النوعية والقيمة .

٢ / ٩ إطار للتقييم :

تقوم نظم المعلومات بتجهيز الرسائل المصدرية لايصالها ، فى شكل منتجات وخدمات ، إلى المتلقين . وهناك عدة طرق يمكن بها تصوير هذا النشاط . ولكن دعنا أولا ننظر فى المعلومات التي تتاح للمتلقين بواسطة النظام (شكل ٣/٩) . فمن بين عالم رسائل المعلومات على إطلاقه ، هناك فقط بعض الرسائل المناسبة للمستفيدين المحتملين من نظام بعينه . ومن بين هذه الرسائل التي يحتتمل أن تكون مناسبة ، لاتستطيع معظم نظم المعلومات إقتناء سوى جزء فقط (بل إنها يمكن أن تقتنى بعض المواد غير المناسبة ، والتي يدل عليها الخط المتقطع الخارجى فى شكل ٣/٩) . ومن بين المواد التي يحتتمل أن تكون مناسبة فى النظام ، لايقدم للمتلقين عند الطلب سوى جزء فقط (ويمكن للمخرجات أن تختلط فيها المواد للمناسبة بالمواد غير المناسبة ، ويدل على ذلك الخط المتقطع الداخلى) . وأخيرا ، من بين الرسائل المقدمة نجد لايستفاد فعلا إلا بجزء فقط .

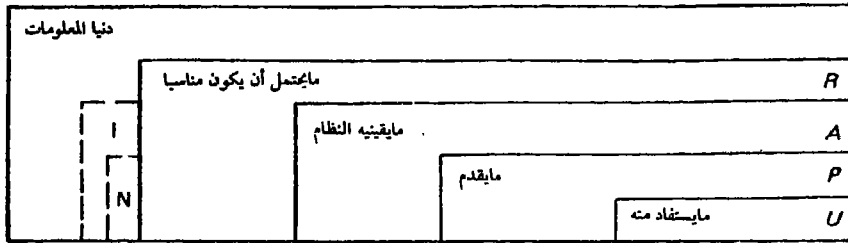

شكل ٣ / ٩ نموذج تقديم المعلومات

وتوحى المقارنة بين مختلف الخانات في شكل ٣/٩ بمختلف مقاييس النوعية ؛ فنسبة المواد المقتناة إلى المواد التي يحتمل أن تكون مناسبة A/R على سبيل المثال مقياس لمدى التغطية في النظام ، وكذلك نسبة (الرسائل المقدمة التي يحتمل أن تكون مناسبة) إلى A (الرسائل المقتناة التي يحتمل أن تكون مناسبة) مقياس لمدى شمول الاستدعاء من المستودع . ونسبة N إلى P مقياس لمدى انتقائية النظام في التقاط المواد المناسبة من مستودعه (وغالبا ما يسمى بمقياس التحقيق Precision) . أما نسبة I/A فيمكن أن تكون مقياسا للمواد غير المناسبة المقتناة ، بينما يمكن لنسبة U/P أن تقيس الحشو redundancy في تقديم الرسائل .

والآن ، دعنا ننظر إلى العملية من وجهة نظر المتلقين (شكل ٤/٩) . وقد حظيت مظاهر التمييز الواردة في شكل ٤/٩ بالمناقشة من جانب كل من أور (1973) Orr ولاين (1974) Line ؛ « فالرغبة want » حاجة إلى المعلومات ، أدركها المتلقى المحتمل ، على هذا النحو . وهناك أيضا احتياجات إلى المعلومات يمكن التحقق منها بواسطة من يلاحظ العمل أو أى موقف في الحياة ، إلا أنها قد لا تحظى بالاعتراف على هذا النحو من جانب المشاركين . ومن بين كل الاحتياجات / الرغبات القائمة ، لايسفر سوى جزء فقط عن اتخاذ إجراء إيجابي للحصول على المعلومات يتجاوز مجرد الرغبة ، « قد يكون جميلا أن نعرف » . وهذا الجزء هو إجمالي الطلب . ومن هذا الإجمالي لا يُقدَّم سوى البعض إلى نظام معلومات بعينه ، كما أن جزءا فقط من هذا البعض يمكن تلبية بشكل مرضٍ . ونسبة S/D مقياس مباشر لنوعية الخدمة ، كما تقيس نسبة D/T مدى قدرة النظام على اجتذاب المستفيدين النشطين (النفاذ في السوق) ، ويمكن لنسبة T/W أن تقيس مدى وصول النظام العالمي للمعلومات إلى هؤلاء الذين يحتاجون إلى المعلومات أو يرغبون فيها .

احتياجات المستفيدين

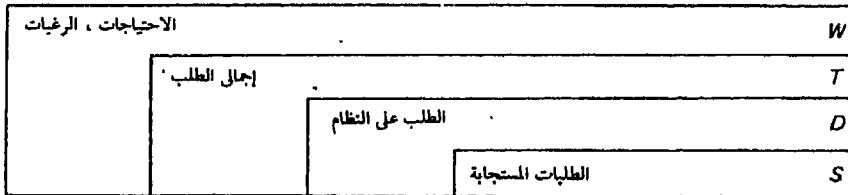

شكل ٤ / ٩ نموذج رضا المستفيد

وقد أدى هذا التحليل لتحديد معالم عدد من المعايير التي يمكن بواسطتها تقدير نوعية نظام المعلومات . وبإمكاننا الإشارة إلى مزيد من جوانب النوعية . وفي مقدمة هذه الجوانب الأهمية البالغة

للوقت في تقديم المعلومات ؛ كالفواصل الزمنية بين الشروع في الطلب ووصول المخرجات ، ومدى فورية وحداثة المعلومات التي تقدم ، وفترات تتابع أية مخرجات يتم تقديمها بانتظام . وهناك ثانيا مدى إمكان الثقة والاعتماد على المعلومات المقدمة ؛ دقتها ، وخلوها من الأخطاء ، والبعد عن التحيز . وهناك ثالثا مدى ملاءمة الشكل الذي تقدم به المعلومات ، فيما يتعلق بالكم والإخراج والمصطلحات واللغة ، على سبيل المثال . وأخيرا هناك المعايير التي يمكن في مقابلها وضع المعايير الأخرى جميعا ؛ مايتحملة النظام من تكاليف تقديم المعلومات ، ومايتحملة المتلقى من تكاليف الحصول على المعلومات .

ونختتم هذه المناقشة لاطار التقييم بالتنظر في أنواع البيانات اللازمة للمقاييس التي تم تحديدها .

١ - تقديرات الصلاحية relevance assessments : فالتغطية يتم قياسها بمقارنة الرسائل التي يحتمل أن تكون مناسبة أو صالحة في النظام بتقدير لتلك الرسائل التي توجد في عالم المعلومات . أما الاستدعاء recall فيقارن تلك الرسائل التي يحتمل أن تكون مناسبة في النظام بتلك التي تقدم فعلا للمتلقى . ويقدر التحقيق precision نسبة الرسائل المناسبة في المخرجات المقدمة . وهكذا تعتمد كل هذه المقاييس على تقديرات الصلاحية ، أى الحكم ماإذا كانت الرسائل يمكن أن تكون نافعة أو غير نافعة بالنسبة للحاجة إلى المعلومات أو الرغبة في المعلومات . أما الحكم على مدى إمكانية الاعتماد على الرسالة فهو امتداد لذلك . ولهذا فإن لتقديرات الصلاحية أهميتها الحاسمة في التقييم .

٢ - سلوك المتلقى : تنطوي جميع مقاييس الحشو في المخرجات (الرسائل التي تقدم ولايستفاد منها) ومقاييس نجاح تلبية الطلبات ، ومقاييس النفاذ في السوق ، ومقاييس ملاءمة شكل المخرجات ، ومقاييس تكاليف الافادة من النظام ، تنطوي هذه جميعا على بيانات عن سلوك المتلقين ؛ إفادتهم من المخرجات ، وأنواع طلباتهم وأعدادها ، وكيفية استجابتهم لأشكال الرسائل ، ومقدار مايتعين عليهم بذله من جهد في التعامل مع النظام . ومن ثم فإن دراسة سلوك المتلقى هي الجانب الأساسي الثاني في التقييم . وقد ناقشنا الكثير من جوانب هذا الموضوع في الفصل الرابع .

٣ - خصائص النظام : فالفواصل الزمنية بين الشروع في الطلب وتلبية هذا الطلب ، أو بين إتاحة المعلومات وبحثها كرسالة ، واقتنائها من جانب النظام ، وإيصالها إلى المتلقى ؛ وكذلك تكاليف تقديم المعلومات ، كل هذه جميعا من خصائص النظام ، والتي تعد المصدر الثالث للبيانات اللازمة لتقييم الجوانب النوعية .

٩ / ٣ الصلاحية وتقييمها :

يعرّف ساراسفك (1970, 1975) Saracevic الصلاحية relevance ، في أوسع معانيها ، بأنها « مقياس لفعالية التواصل بين المصدر والمستهدف (المتلقى) في عملية الاتصال » . فإذا انبعثت رسالة عن مصدر ، وتم استيعابها من جانب متلق ، ثم أدت إلى حدوث تغير في البنية المعرفية للأخير ، حينئذ يمكن القول بأن الرسالة « صالحة » بالنسبة للمتلقى ، وقد تم تواصل فعال للمعلومات . ويمكن للمتلقى في هذا الموقف أن يعد تقييما لصلاحية الرسالة .

ولا يمكن إلا للمتلقى النهائي لرسالة المعلومات إصدار حكم لارجعة فيه ؛ « نعم ، إنها صالحة بالنسبة لي » . والواقع أننا في كل مرحلة من مراحل نقل المعلومات نصدر أحكاما افتراضية . ويمكن القول

بوجه عام (وينطبق هذا التحفظ على مناقشتنا للقضية برمتها) أن المعلومات لا يتم انتاجها إلا إذا استقر في الذهن أنها يحتمل أن تكون صالحة بالنسبة لاحتياجات معروفة فعلا أو مفترضة ، كما أنها لا تسجل إلا إذا تم التنبؤ باحتمال الافادة منها في المستقبل ، كما أن الرسائل لا تُكرَّر أو تستنسخ إلا إذا كان الناشر على يقين من أن هناك جمهورا تصلح له ، ولا تقتنى نظم المعلومات الرسائل المنشورة ، ولا تختزنها إلا إذا ثبتت صلاحيتها لمستفيدين ، فعليين أو محتملين ، من النظام ، كما أنه يراعى في التحليل (التصنيف والتكشيف) صياغة تسميات للوثائق تحرص على التعبير بوضوح عن مدى صلاحية كل مادة بالنسبة لاحتياجات المستفيدين المفترضة إلى المعلومات ، أما في الاسترجاع فإن مصطلحات البحث المستعملة هي تلك التي رؤى أنها صالحة للاستفسار المقدم .

وغالبا ما تهتم عمليات التقييم بمقارنة أحكام الصلاحية ؛ فدراسة تغطية النظام إنما هي في الواقع مضاهاة لأحكام الصلاحية التي صدرت في عملية التزويد مقابل حكم أكثر شمولاً على عالم رسائل المعلومات . وقياس الاستدعاء في البحث وفقاً للموضوع عبارة عن مضاهاة لأحكام الصلاحية التي أصدرها نظام البحث . مقابل حكم أكثر شمولاً على رصيد الرسائل التي يضمها النظام . أما قياس التحقيق فيضاهي أحكام نظام البحث مقابل تلك الأحكام الخاصة بالملقى .

وجميع أحكام الصلاحية ذاتية ، ومن ثم فإنها تتغير تبعاً لإدراك من يصدر الحكم لمحتوى الرسالة ، وإدراك الحاجة إلى المعلومات ، والهدف من إصدار الحكم ، والسياق العام الذي يصدر فيه حكم بعينه وسوف نعرض لبعض الصعوبات العملية التي يمكن مواجهتها ، حينما نتناول الدراسات المحددة الخاصة بالتغطية والاستدعاء والتحقيق .

٩ / ٤ السمات النوعية للخدمات :

لما كانت نظم المعلومات تقدم الخدمات للمتلقين المحتملين ، فإن ذلك يعني أن الخصائص النوعية لهذه النظم ، فضلاً عن قابليتها للقياس بناء على المعايير التي سبق تحديدها ، يمكن أيضاً الحكم عليها فيما يتعلق ببعض الخصائص التي « تستعصى على الوصف ineffable » .

وغالبا ما تكون قدرة النظام الواحد على إتاحة العديد من الخدمات المختلفة من العوامل الجاذبة للمستفيدين (كما هو الحال فعلاً بالنسبة لعملاء الأسواق الكبرى) . وحتى في إطار الخدمة الواحدة يمكن لتعدد الاختيارات ، لا المخرجات الموحدة ، أن ينظر إليه أيضاً باعتباره إحدى العلامات الدالة على مستوى الخدمة . ونظراً لانتساع مجال احتياجات البشر ، فإن إمكان تجاوز حدود ما يقدم من خدمات موحدة ، وتلقى مخرجات « معدة خصيصاً للأفراد tailor-made » ، يعتبر دليلاً آخر على النوعية الجيدة .

وبساطة إجراءات الافادة من النظام من السمات النوعية التي تحظى بتقدير مرتفع ، نظراً لأن المستفيدين قد لا يتوافر لديهم الوقت أو الرغبة ، أو حتى القدرة على استيعاب إجراءات تتسم بالتعقد . وما لم يكن من الممكن تحقيق البساطة بشكل عملي فإن المعاونة الفنية في التعامل مع النظام من الأمور التي تحظى بالتقدير ، وكذلك الحال بالنسبة لتوفير إمكانات التدريب لمن لديهم الرغبة في التعلم . ومن العناصر الأخرى التي تسهم في تهيئة المستفيد بشكل مناسب توضيح ما يقوم به النظام ، وبيان أسباب حدوث تأخير لا يمكن تجنبه ، ولماذا تتخذ المخرجات الشكل اللذي تتخذه فعلاً . . . الخ .

وأخيرا ، هناك خصائص الخدمات التي نجد أنه من الصعوبة بمكان التعبير عنها كميًا ، أو حتى مجرد تحديدها ، وهي « جو » الخدمة : أى مدى جاذبية البيئة الفيزيائية التي يتعامل فيها المستفيد مع النظام ، ومدى كياسة أخصائى المعلومات وحماهم ، وما يمكنهم إشاعته من الشعور « بالاهتمام الشخصى » .

ويمكن لكل هذه السمات النوعية التي « يصعب وصفها » أن تلعب دوراً كبيراً في تشكيل موقف المستفيدين واستجاباتهم لنظام المعلومات . وعلى الرغم من أنه نادراً ما يكون من الممكن تقييمها بشكل منضبط ، فإنه لا ينبغي تجاهل هذه السمات في الحكم على النظم .

٩ / ٥ تقييم الأداء :

تهتم جميع مقاييس السمات النوعية بإجراء المقارنة ، أيا كانت طريقة هذه المقارنة ، بين ما تم فعلاً وما كان يمكن أن يتم في بعض الظروف المثالية . ولما كانت ظروف الواقع الفعلي عادة ما تقصر دون المثالية أو بلوغ الحد الأقصى ، فإنه يمكن للتقييم أيضاً أن يرمى للتحقق من أسباب القصور . ولهذا ، فإن القرارات التي يتطوّر عليها إقرار أحد مقاييس الأداء واستخدامه هي :

- ١ - أى سمات النشاط تعد أفضل مقياس لما تم ، أو لما كان يمكن أن يتم ؟
- ٢ - ما هي الوحدة التي يمكن أن تقاس بها هذه السمة ؟
- ٣ - ما هي سمات النشاط الأخرى التي يمكن أن تلقى الضوء على أسباب القصور ؟
- ٤ - كيف يمكن تحديد الظروف المثالية أو الظروف القصوى ؟
- ٥ - كيف يمكن تجميع البيانات المتعلقة بها تم فعلاً ؟
- ٦ - كيف يمكن تجميع البيانات المتعلقة بها كان يمكن أن يتم ؟
- ٧ - كيف يمكن تصميم أو بناء المقياس الفعلي الذي يربط مجموعتي البيانات السابقتين هاتين ببعضهما البعض ؟
- ٨ - كيف يمكن ربط قيم المقياس بالبيانات الأخرى التي تم تجميعها عن النشاط ؟

وقد ناقش أور (1973) Orr بعض الخصائص التي ينبغي مراعاتها عند اختيار المقياس . ومن الواضح أنه ينبغي اختيار الخصائص التي يمكن عملياً الحصول على البيانات المتعلقة بها دون صعوبات بالغة أو معاناة ، وبشكل يضمن الثقة في هذه البيانات وإمكانية الاعتماد عليها . وينبغي أن يكون المقياس الذي يقع عليه الاختيار بآدى الصلاحية ، بحيث يكون متوافقاً مع المعيار الذي يتم بناءً عليه تقييم الأداء . واختيار وحدة القياس أمر هام وصعب في غالب الأحيان . فماذا يمكن ، على سبيل المثال ، اعتباره « رسالة مناسبة » أو « إفادة من الخدمة » ؟ وهل انتظار إعارة متبادلة بين المكتبات لمدة أسبوع ، $٦٠ \times ٢٤ \times ٧$ يعتبر تأخيراً أسوأ بحوالى ١٠٠٠ مرة من انتظار كتاب يتم احضاره من الدور تحت الأرضى لمدة عشر دقائق ، وإذا لم يكن الأمر كذلك فعلاً ، فما هي الوحدات التي يمكن التعبير بها عن التأخير ؟

وينبغي أن يكون اختيار الخصائص الأخرى التي يمكن أن تساعد في التحقق من أسباب القصور ، مهتدياً بوضع نموذج للعلاقات السببية المحتملة التي يمكن أن تؤثر في الأداء ؛ أى أن يكون عبارة أخرى معتمداً على تصور لمواطن الخطأ المحتملة ، والعوامل التي يمكن أن تعوق النجاح ، وكيف يمكن تقسيمها إلى فئات ، وتحديدتها في كل خطوة من خطوات النشاط . والظروف المثالية أو الظروف القصوى التي

يمكن أن يتم فيها النشاط هي تلك الظروف التي لا يتسرب الخطأ إلى أى عنصر من عناصرها ، والتي لا تنطوي على عوامل تعوق النجاح ، ولهذا فإن وضع النماذج الذى سبق أن أشرنا إليه ، يساعد أيضا في تحديد هذه الظروف .

لقد سبق لنا مناقشة أنواع البيانات التي يمكن أن تدعو الحاجة إليها في التقييم . ومن الممكن لتجميع البيانات أن يتم بشكل تلقائي ، من خلال متابعة الأنشطة ، كما يمكن أيضا إجراء اختبار خاص لأغراض التقييم . وللطريقة الأولى بعض المزايا ، حيث لا تنطوي على أى جهد إضافي من جانب أى من المشاركين (البشر أو الآلات) وبذلك تحد من تكلفة التقييم . إلا أن هذه الطريقة تقصر البيانات التي يمكن الحصول عليها على ما يتصادف أن يتم تجميعه تلقائيا ، وقد لا تكون هذه البيانات هي ما تدعو الحاجة إليها فعلا . والبديل في هذه الحالة هو تصميم اختبار يتم فيه تجميع ما نسعى إليه فعلا ، حتى على الرغم من أن ذلك يمكن أن يؤدي إلى ارتفاع التكلفة . هذا بالإضافة إلى أنه يمكن أن يكون سببا في حدوث اضطراب في النشاط وأداء هذا النشاط ، بفرض عبء إضافي على العاملين في النظام ، أو المستفيدين الذين نسعى للحصول على بيانات منهم أو عنهم ، وربما أدى أيضا إلى تعديلهم لسلوكهم ، بحيث يتعد عن العادى المألوف .

ويمكن لتجميع البيانات حول « ما كان يمكن عمله » أن يكون سهلا ، كما يمكن أن يكون بالغ الصعوبة ؛ فتحديد معالم موقف مثالي أمر ، واكتشاف مثال لهذا الموقف يمكن الحصول على بيانات حوله ، أمر مختلف تماما . وربما كان من الممكن تصور أو افتراض نموذج عقلي أو نظري للنظام المثالي ، الذى لا تحدث به أخطاء ، ويتحقق فيه النجاح الكامل . وربما كان من الممكن ، بدلا من ذلك ، التحقق من موقف قريب بشكل ما من المثالية أو الحدود القصوى ، ثم استقصاء ظروف هذا الموقف . ولا يمكن في هذه الحالة الثانية الحصول على مقياس مطلق أو نهائى للأداء ، وكل ما يمكن الحصول عليه مجرد مقياس نسبي فقط (أى بالنسبة « لأفضل ما يمكن أن نعر عليه » لا بالنسبة للمثالي) .

ومقياس الأداء عبارة عن علاقة بين بعض القيم المستقاة من النشاط العادى للنظام وبعض القيم المناظرة المستقاة من النشاط الواقعى أو الافتراضى لنظام «مثالى» . وغالبا ما تكون العلاقة المستخدمة عبارة عن نسبة بسيطة (كنسبة المواد المتلقاة إلى المواد المتبغاة مثلا) ، إلا أن هناك بعض الأنواع الأخرى من العلاقات التي يمكن أن تكشف أكثر من غيرها عن النوعية . وهناك مواقف يمكن فيها استخدام أكثر من مقياس واحد لتحديد خصائص أداء أحد الأنشطة ، وهنا تثار مشكلة الجمع بين هذه المقاييس في مقياس « موحد single-figure » للنوعية .

وأخيرا ، نأتى إلى التحقق من أسباب عدم بلوغ المثالية في الأداء ، أى « تحليل الاخفاق failure analysis » كما يسمى غالبا . ويتطلب ذلك استقصاء مفصلا للحالات الفردية التي تمت فيها دراسة الخصائص التي أمكن ملاحظتها لأنشطة بعينها ، وذلك للتحقق من العوامل المؤثرة في الأداء .

وسوف نقدم أمثلة لهذا النمط من القرارات ، عندما نعرض لتقييم مختلف الأنشطة في سلسلة مكونات النظام التي سبق أن أوضحناها . إلا أننا سوف ننظر أولا في نقطة عامة واحدة أخيرة .

٩ / ٦ كفاءة النظام : التكلفة وفعالية التكلفة :

يهدف أى نظام للمعلومات لتحقيق أقصى درجات الفعالية فى تلبية متطلبات المستخدمين المحتملين . ويمكن للنظام أن يقدم خدمات أفضل ، أو أكثر تنوعا إذا ما استغل موارده بحكمة ، وحرص على خفض تكاليف أنشطته إلى أقصى حد ممكن . فضلا عن الفعالية ، تسعى النظم أيضا لتحقيق الكفاءة ، وهدفها دائما هو أن تكون « فعالة من وجهة نظر التكلفة » ، كما سبق أن بينا فى عرضنا لأبنس النظم فى ختام الفصل السابق . وينبغى أن يصاحب التقييم النوعى تقديرات خاصة بالجهد والتكلفة .

وتقدير التكلفة مهمة أبعد ما تكون عن البساطة . وقد حظيت بعض مشكلات هذه المهمة بالمناقشة فى (الفصل ٦ 1973) Vickery و (1974) Price وكذلك (1974) Wolfe . ويمكن لعناصر التكلفة التى ينبغى وضعها فى الاعتبار أن تشمل :

الجهد البشرى .

الانفاق على أوعية المعلومات المقتناة .

المواد المستهلكة (الورق ، ووسائل الاختزان ، . . . الخ) .

استخدام التجهيزات (تناقض القيمة والصيانة) .

النفقات الخارجية (اللازمة للتجهيز ، والاتصالات بعيدة المدى ، والبريد ، والنقل ، والسفرىات ، . . . الخ) .

النفقات العامة أو غير المباشرة الخاصة بالخدمة (كإيجار المقر ، والرسوم أو الضرائب ، والصيانة والتأمين ، والماء ، والطاقة ، والتدفئة ، وتكاليف النظافة ، والخدمات المكتبية العامة) .

النفقات الإدارية العامة (تكاليف الإشراف ، والمحاسبة ، وإدارة شئون العاملين ، . . . الخ) .

التطوير (ربما كان من المعين استرداد التكاليف اللازمة لتطوير النظام) .

وينبغى البدء أولا بتقدير تكلفة العمليات ، أى الأنشطة المتفرقة التى تتم فى إطار نظام المعلومات . إلا أننا إذا كنا بصدد تقييم فعالية إحدى الخدمات فإنه ينبغى حينئذ تحديد تكاليف العمليات التى تسهم فى تلك الخدمة . وإذا كانت هناك عملية بعينها (كالبحث للاسترجاع مثلا) تسهم وحدها ويشكل مباشر فى خدمة بعينها (كالأجابة عن استفسار مقدم من أحد المستخدمين مثلا) فإن تحديد التكلفة يعتبر أمرا بسيطا . أما الأصعب من ذلك فهى مشكلة تحديد تكلفة إحدى العمليات (كالحصول على المعلومات مثلا) التى يمكن أن تسهم فى عدة أنواع من الخدمات .

وهناك تعليق عام أخير على التكاليف : قد يكون من الصعب فى بعض الأحيان تحليل التكاليف التى يتحملها نظام المعلومات (ومن ثم يصبح تحليل التكلفة فى حد ذاته أمرا مكلفا) إلا أنه يمكن فى جميع الأحيان . وقبلها يكون النظام قادرا على تقدير ما يتحمله المستخدم من تكاليف فى الإفادة من الخدمة ، إلا أن ذلك ينبغى أن يحظى بالاهتمام فى أى تقييم مناسب لفعالية التكلفة .

ومن الممكن بسط معنى « فعالية التكلفة » بالنظر فى شكل ٥/٩ ، الذى يمثل الموقف الذى عادة ما نصادفه فى نظام المعلومات . وتبين الخبرة المكتسبة أنه كلما اقتربنا من قمة الفعالية ارتفعت تكلفة محاولة إحراز المزيد من التقدم . ومنحنى فعالية التكلفة شبيه بالمنحنى AB ، فى الشكل . وللاتقال من نسبة الفعالية ٥٠ ٪ إلى نسبة الفعالية ٦٠ ٪ فإن ذلك ينطوى على تكلفة إضافية أقل من تلك التى ينطوى عليها

الانتقال من ٨٠٪ إلى ٩٠٪ . وهناك حد أدنى معين للتكلفة A ، لا يمكن دونه الحصول على أى أداء على الإطلاق . ويمكن للتغيير الذى يطرأ على النظام أن يؤدي لا إلى مجرد التحرك على طول المنحنى AB ، وإنما إلى الانتقال إلى منحنى جديد مثل CD أو ED . والمنحنى CD دائما ما يكون أكثر فعالية من وجهة نظر التكلفة من المنحنى AB ؛ فالتكلفة أقل في أى مستوى من مستويات الفعالية ، وعلى ذلك

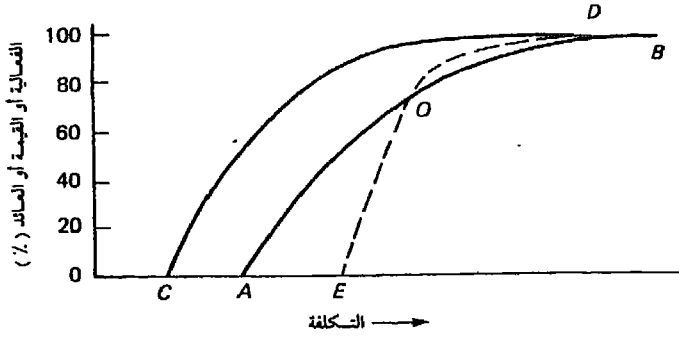

شكل ٩ / ٥ منحنيات فعالية-التكلفة

فإن الأفضلية يمكن أن تكون للنظام الجديد على الإطلاق . أما المنحنى ED فإنه لا يفضل المنحنى AB إلا فيما فوق النقطة O ، ولا يمكن للنظام الجديد أن تكون له الأفضلية إلا إذا كان من الممكن له أن يعمل عادة بمستوى أعلى من مستوى الفعالية هذا . ولهذا فإن النظام لكى يكون فعالا من وجهة نظر التكلفة فإنه إما (١) أن يعمل على مستوى أداء معين ، بشكل اقتصادى قدر الإمكان ، يتناسب والمواصفات الحالية للنظام ، أو (٢) أن يكون محققا لمستوى أداء مرتفع قدر الإمكان في حدود تكلفة معينة لا يتجاوزها .

٧ / ٩ التغطية في الاقتناء :

تحرص نظم المعلومات ، على اختلاف أنواعها ، كما سبق أن أشرنا ، على البحث المستمر عن المصادر المحتملة ، كما تحاول عند التعرف على هذه المصادر ، اقتناء ما يصدر عنها من رسائل . وتعتبر التغطية التى يتم تحقيقها مقياسا لنجاح عملية البحث هذه . ويمكن ، من حيث المبدأ ، التعبير عن التغطية بالنسبة البسيطة : الرسائل المصدرية المقتناة / الرسائل المصدرية المنشورة . ويمكن عادة لكل نوع من أنواع نظم المعلومات أن يحدد وحدة الرسائل المناسبة بسهولة ؛ كمخطوطة المؤلف مثلا بالنسبة للناسخ ، وعنوان الكتاب أو الدورية بالنسبة للمكتبة ، والبحث أو التقرير بالنسبة لنشرة المستخلصات أو مرصد البيانات . وعادة ما يكون إحصاء الرسائل المقتناة عملية واضحة المعالم .

ووضع طريقة للتحقق من الرسائل المنشورة التى لم يتم اقتناؤها أمر بالغ الصعوبة ، وإذا ما أمكن التحقق من إحدى هذه الرسائل ، فإن النظام يحاول اقتناءها . ونسبة الرسائل المقتناة إلى الرسائل التى يمكن التحقق منها أو التعرف عليها ، مقياس للنجاح في عملية الاقتناء ، إلا أن هذه النسبة ليست مقياسا حقيقيا للتغطية . ولقد أمكن لبعض النظم ، كذلك النظام الخاص بقسم الإعارة بالمكتبة البريطانية British Library Lending Division ، وبرنامجها الخاص بالتزويد الذى يتسم بالحوية فضلا عما يحظى به من دعم مالى

قوى ، بلوغ الحد الذى أمكن معه القول بأنه إذا كانت هناك دورية لا يمكن اقتناؤها ، فإن هذه الدورية ، لكل الأغراض العملية ، لا وجود لها . ولهذا فإنه لا قيمة على الإطلاق لكل من نسبة الاقتناء ونسبة التغطية فى مثل هذا السياق .

أما النظام الذى لا يحظى بنفس القدر من الدعم المالى فيمكنه التحقق من مجموعة شاملة إلى حد ما تغطى اهتماماته ، وبمقارنة الأرصدية يمكنه تقدير مقياس نسبي للتغطية ، وغالبا ما تستخدم المجموعات كذلك الخاصة بقسم الاعارة بالمكتبة البريطانية BLDD معيارا للمقارنة . وهناك استراتيجية أخرى تقوم على التحقق من مجموعة واحدة أو أكثر ، تقتصر كل منها على مجال موضوعى بعينه ، إلا أنها تتسم بالشمول فى حدود ذلك المجال ، ثم مقارنة أرصدية النظم ببعضها البعض . وإذا أمكن إجراء القدر الكافى من المقارنات المتنوعة ، فإنه يمكن الخروج بمقياس نسبي عام للتغطية الخاصة بمقتنيات النظام موضوع الدراسة .

وقد أجرى مارتن وسليتر (1964) Martyn and Slater عددا من الاختبارات وفقا لهذه الطريقة الأخيرة ؛ فقد حددا حوالى عشرين وراقية (بيلوجرافية) متخصصة شاملة ، وحاولا التأكد من وجود المواد الواردة فى هذه الوراقيات ، فى عدد من نشرات الاستخلاص والتكثيف . وقد شملت النشرات التى تم اختبارها الـ (CA) Chemical Abstracts فى سبع حالات . وبين جدول ١/٩ تغطية الـ CA فى كل حالة من الحالات ، بالإضافة إلى التغطية التى حققتها أكثر نشرات الاستخلاص انتاجية فى كل اختبار بعينه . وهكذا ، فإنه لم يحدث فى حالة من الحالات أن حققت الـ CA (المجموعة موضوع الاختبار) نسبة التغطية ١٠٠ ٪ ، كما أنها لم تكن أفضل المجموعات موضوع الاختبار فى خمس حالات .

جدول ١/٩ تغطية الـ Chemical Abstracts

الاختبار	١٠	٢	٣	٤	٥	٦	٧
CA	٨٧	٨٠	١٦	٢٠	١٨	٧٠	٪ ٤٢
الأفضل	٨٧	٨٠	٢١	٦٥	٢٠	٩١	٪ ٨٦

جدول ٢/٩ تغطية الـ Biological Abstracts

الاختبار	١	٢	٨	٩	١٠	١١	١٢	١٣	١٤
BA	٢٩	٢٠	٣٣	١٩	٣٣	٦٦	٥٥	٥٧	٪ ٦٨
الأفضل	٨٧	٨٠	٨١	٥٣	٥٩	٨٣	٧١	٨٦	٪ ٩٠

ويبين جدول ٢/٩ مجموعة مماثلة من الأرقام خاصة بالـ Biological Abstracts . ولوقدر لتوزيع الاختبارات على الـ BA أن يكون واسعا بما فيه الكفاية ، وممثلا لمجالها الموضوعى - ولا يمكن فى الواقع ادعاء ذلك فى هذه الحالة - فإنه كان من الممكن حينئذ تقدير التغطية العامة للـ BA اعتمادا على بيانات العينة . إلا أن ما حدث فعلا أننا لم نخرج إلا بمجرد انطباع بأن التغطية الاعتيادية للـ BA تتراوح بين الثلث والنصف .

وقد جرت محاولة لتحليل أوجه القصور ، وكانت العوامل التي وقع عليها الاختيار كأسباب محتملة لعدم التغطية في نشرات الاستخلاص مايلي :

- ١ - تدنى مستوى المادة .
- ٢ - اللغة المغمورة .
- ٣ - الشكل غير المألوف في النشر .

إلا أنه لم يكن من الممكن إيجاد أى وجه للارتباط بين أى من هذه العوامل .

ودعنا الآن ننظر بشيء من التعمق في إحدى الوراقيات (البليوجرافيات) المستخدمة في هذه الاختبارات . وكان الموضوع هو نفايات المواد المشعة (الاختبار رقم ٧ في جدول ١ / ٩) وكان يضم ١٠٦ مواد . وقد تحقق مارتن وسليتر (Martyn and Slater (1964,1967) من ٩٨ مادة من هذه المواد في ثلاث نشرات للمستخلصات :

<i>Nuclear Science Abstracts</i>	٩١ مادة
<i>Chemical Abstracts</i>	٤٤ مادة
<i>Index Medicus</i>	٢٥ مادة

ويزيد المجموع عن ٩٨ نظرا للتكرار . وقد بحث جامعو الوراقية الأصلية أيضا في هذه النشرات ، ولكن عن طريق كشفاتها الموضوعية بالطبع . وفي مقالة عن العمل الوراقى يصف فورس (1962) كيف تم أيضا البحث وفقا للموضوع في ثمانى نشرات استخلاص أخرى للعثور على المواد الثمانى الباقية التى لم يعثر عليها مارتن وسليتر . ولهذا ، فقد كان جهد البحث اللازم للعثور على الـ ٧,٥ ٪ الأخيرة من الوراقية لا يستهان به .

ويفضى بنا ذلك مباشرة للنظر في فعالية تكلفة مثل عمليات البحث هذه . فإذا كان هناك نظام للمعلومات يبحث عن الرسائل المصدرية المنشورة كل على حدة ، فإنه من الممكن لتكلفة الوحدة الخاصة باقتناء كل رسالة فعلا (بمجرد أن يتم التحقق منها) أن تكون واحدة تقريبا ، إلا أن تكلفة الوحدة في التحقق ، كما تبين لنا في حالة فورس (Voress يمكن أن ترتفع ، وربما بمعدل أسى . ويتخذ منحني التكلفة في مقابل التغطية المسار المبين في شكل ٦ / ٩ ، وهو « قانون العائدات المتناقصة » المشهور . أما إذا كان النظام يبحث عن الرسائل المتضمنة في أوعية مصدرية أخرى ، كالمقالات المناسبة في الدوريات مثلا ، فإن توزيع برادفورد Bradford للرسائل في المطبوعات يلعب دوره أيضا ؛ حيث يمكن لوحدة تكلفة الاقتناء لكل مطبوع أن تظل ثابتة تقريبا ، إلا أن العائد من المقالات المناسبة في كل مطبوع يتناقص ،

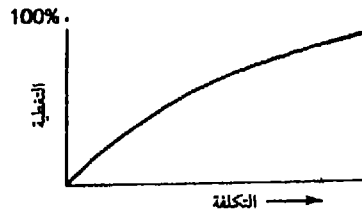

شكل رقم ٦ / ٩ منحنى التكلفة / التغطية

ومن ثم يمتد المنحنى العام للتكلفة في مقابل التغطية إلى اليمين ، حيث تزداد تكلفة تحقيق مستوى معين من التغطية .

٩ / ٨ الاسترجاع من المستودع :

لقد كان تقييم النجاح في استرجاع الرسائل من أحد المستودعات استجابة لطلب أحد المستفيدين ، موضوعا لقدرة كبير من التحليلات النظرية والتجارب العملية . والنصوص الأساسية في هذا الموضوع هي تلك التي كتبها لانكستر (1979) Lancaster وفان ريسبرجن (1979) Van Rijsbergen وسبارك جونز Spark-Jones (1981) . ويدور التقييم هنا حول فكرة الصلاحية ، التي سبق أن ناقشناها ، ويستخدم النموذج التالي :

	مناسب	غير مناسب
مسترجع	إصابات	شوشرة أو نفايات
غير مسترجع	فاقد	مواد تركت جانبا

ويمثل الصندوق مجموعة الرسائل المختزنة . وتقسم كل واقعة من واقعات الاسترجاع المستودع إلى قسمين ؛ المواد المسترجعة والمواد غير المسترجعة . ويمكن لتقدير الصلاحية ، من حيث المبدأ ، أن يقسم كلا من هذين القسمين إلى قطاعين أحدهما للمواد الصالحة أو المناسبة والآخر لغير المناسبة . وبذلك يصبح لدينا أربع كميات أو فئات : المواد المناسبة المسترجع منها وما لم يسترجع ، والنفايات غير المناسبة المسترجعة ، والمواد التي أصاب النظام بتركها جانبا . وعلى هذا الأساس تعتمد معظم جهود تقييم الأداء في الاسترجاع . ويوحى النموذج بوضوح بمعياريين محتملين لنوعية الأداء ؛ وهما الحد من عدد الفاقد ، والحد من عدد النفايات المسترجعة . والأداء المثالي هو الأداء الذي لا تضيق فيه أية رسالة مناسبة ولا تسترجع فيه أية رسالة غير مناسبة .

وهناك أنواع مختلفة من « المستودعات » التي تسترجع منها الرسائل ؛ فهناك مجموعات الوثائق المرتبة موضوعيا ، وهناك الكشافات الموضوعية الخاصة بالمواد الوثائقية ، ويمكن لهذه الكشافات أن تكون مطبوعة أو في شكل بطاقات ، وهناك مرصد البيانات التي تضم التسجيلات records المشتملة على الاشارات الوراقية ، أو البيانات ، أو المعلومات الدليلية ، أو النصوص الكاملة للوثائق . ولكل نوع من هذه المستودعات مشكلاته الخاصة في التقييم ، إلا أنها تشترك جميعها في الحاجة إلى اتخاذ قرارات حول النقاط التالية :

- ١ - ماهو الحجم المناسب للاختبار لكي يسفر عن نتائج يمكن الاعتماد عليها ؟
- ٢ - ماهو معيار الاستفسارات التي تشكل أساس واقعات الاسترجاع ؟
- ٣ - ماهو تعريف « واقعة الاسترجاع » .. هل هي عملية البحث الذي يتم تقييم مستواه ؟ ويتطوى ذلك على اعتبارات، مثل : كيف يمكن ترجمة الاستفسار إلى صيغة وسيمة استفسار (باستعمال المصطلحات المناسبة لنظام الاسترجاع) وماهي التعديلات التي يمكن أن يُسمح بإدخالها على وسيمة الاستفسار أثناء البحث ؟

- ٤ - ماهى الطريقة التى يمكن بها الحكم على صلاحية الرسائل ؟ هل يمكن استخدام مقياس متدرج scale للصلاحية ؟
- ٥ - كيف يمكننا التحقق من نوعية الرسائل المسترجعة (وليس هذا بالأمر اليسير دائما كما يبدو)
- ٦ - كيف يمكننا التحقق من فقد أو عدم استرجاع الرسائل المناسبة ، أو تقدير عددها ؟
- ٧ - ماهى مقياس الأداء التى ستستخدم ؟
- ٨ - كيف يمكن حساب كل مقياس بالنسبة لكل عملية بحث ؟
- ٩ - كيف يمكن الجمع بين بيانات أداء عمليات البحث معا لتقديم نتيجة عامة للاختبار ؟
- ١٠ - ماهى المتغيرات التى يمكن دراستها باعتبارها من العوامل المؤثرة فى أداء الاسترجاع ؟
- ١١ - كيف يمكن تجميع البيانات الخاصة بكل متغير ؟
- ١٢ - كيف يمكن ربط هذه البيانات بمقاييس الأداء ؟
- ١٣ - ماهى المعلومات الأخرى الاضافية التى يمكن تجميعها لكى تساعد فى تفسير نتائج الاختبار ؟

هذا وقد تم اتباع نوعين من طرق تقييم الاسترجاع ؛ أولهما اختبارات أداء النظم العاملة ، وثانيهما الدراسات المتعلقة بسلوك النظم التجريبية . وقد نظرنا فعلا فى بعض النتائج المستخلصة من البحوث التجريبية فى الفصل السادس . وسوف نعرض هنا لثلاثة اختبارات عملية لنظم استرجاع الكترونية بالاضافة إلى دراسة تجريبية واسعة النطاق .

٩ / ٩ تقييم المدلرز :

أجريت هذه الدراسة فى عامى ١٩٦٦/١٩٦٧ ، ونشرها لانكستر فى (Lancaster 1968,1969) . وكان المدلرز MEDLARS (نظام تحليل واسترجاع الانتاج الفكرى الطبى Medical Literature Analysis and Retrieval System) وقتئذ يضم مستودعا يشتمل على ٧٠٠٠٠٠٠ تسجيلة خاصة بالمقالات الطبية ، محفوظة على شريط ممغنط ، يتم البحث فيه تسلسليا ، على دفعات ، استجابة لطلبات المستخدمين . وكان يتم سنويا تجهيز أكثر من ٣٠٠٠٠ عملية بحث . وكانت المقالات تكشف بربوس موضوعات ، بمتوسط ٦,٧ ربوس لكل مقالة (وإن كان متوسط الربوس بالنسبة للمقالات باللغة الأهمية عشرة ربوس) . وكانت الربوس تستمد من مكنتز (Mesh) الذى كان يشتمل وقتئذ على حوالى ٧٠٠٠ مصطلح . وكانت الأهداف الرئيسية للبحث هى :

- ١ - دراسة متطلبات إجراء عملية البحث لصالح المستفيد .
 - ٢ - التعرف على مدى فعالية وكفاءة المدلرز فى تلبية الاحتياجات .
 - ٣ - تحديد العوامل التى تؤثر سلبا فى الأداء .
 - ٤ - الكشف عن سبل تطوير الأداء .
- ولما كان هذا هو أول تقييم جوهري لأحد نظم الاسترجاع العاملة فعلا ، فسوف نعرض له بشيء من التفصيل .

وقد تقرر منذ البداية ، أن الاختبار المناسب يتطلب ٣٠٠ استفسار مقيّم (ولم ينشر الأساس الاحصائى لهذا القرار) . وينبغى لهذه الاستفسارات أن تكون ممثلة قدر الإمكان للطلبات المعتادة

للمستفيدين . وقد أمكن تحقيق التمثيل عن طريق عينة طبقية من المعاهد والمؤسسات الطبية التي وردت منها الطلبات خلال عام ١٩٦٥ ، ثم تجهيز الاستفسارات الواردة من العينة على مدى إثني عشر شهرا . وقلده ورد حوالي ٤١٠ استفسارات تم تجهيزها ، وأخيرا تم تقييم ٣٠٠ استفسار منها تقييما كاملا ، واستخدمت في قياس الأداء . ولهذا ، فقد كانت الاستفسارات التي تم تجهيزها هي تلك الاستفسارات الناشئة بشكل طبيعي في مسار الحياة الطبيعية للمستفيدين. المثلين في العينة . وكانت الاستفسارات الثلاثمائة المستخدمة في التحليل واردة من هؤلاء المستفيدين الذين أكدوا رغبتهم في الحكم على صلاحية نتائج الاسترجاع .

وكانت الاستفسارات تقدم للمدللز عن طريق الزيارة الشخصية (مما كان يؤدي إلى « التباحث » حول الاستفسار مع أخصائى المعلومات) ، أو عن طريق البريد . وكان الطلب يشتمل على اسم المستفيد ولقبه والمؤسسة التي يعمل بها ، فضلا عن بيان الاستفسار (' نرجو أن تكون محددًا قدر الامكان فيما يتعلق بالهدف والمدى والتعريفات والحدود . . . الخ ') بالإضافة إلى المقترحات الخاصة بالمصطلحات الطبية المناسبة للاستفسار . واعتمادا على هذه البيانات كان العاملون بالمدللز يقومون بإعداد صيغة بحث (وسيمة استفسار) مستخدمين الربط المناسب بين رؤوس موضوعات Mesh . ثم يتم بعد ذلك اجراء البحث بواسطة الحاسب الالكترونى « بالطريقة المعتادة » . وكانت « واقعة الاسترجاع » ، أو عملية البحث الواحدة ، يتم تحديدها لكل استفسار على حدة تبعا لخبرة مسئولى البحث في المدللز (فقد كان هناك بالطبع أكثر من مسئول بحث واحد) . وفي هذه المرحلة كان يطلب من كل مستفيد تقديم قائمة بالمقالات الحديثة التي يراها صالحة بالنسبة لاستفساره .

وكان نتائج البحث عبارة عن قائمة بالاشارات الوراقية مطبوعة بواسطة الحاسب الالكترونى . وكانت هذه القائمة ترسل إلى المستفيد رداً على استفساره . وفي حالة ما إذا كانت القائمة تشتمل على ثلاثين إشارة أو أقل كان المستفيد يتلقى صورة من كل مقالة من المقالات الواردة في القائمة ، وذلك لأغراض التقييم . أما إذا كانت القائمة تضم أكثر من ثلاثين إشارة فإنه كان يتم اختيار حوالي خمس وعشرين مقالة عشوائيا من القائمة وإرسال صور من هذه المقالات إلى المستفيد . وكان يطلب من المستفيد أن يبين بالنسبة لكل مقالة ما إذا كانت ذات أهمية كبرى (صالحة) أم ذات أهمية محدودة ، أو لا أهمية لها ، أم لا يمكن الحكم على أهميتها (كما هو الحال مثلا إذا كانت المقالة بلغة أجنبية) . وعلى ذلك ، فإن تقدير الصلاحية كان يتم بواسطة المستفسر الأصل ، اعتمادا على النص الكامل للرسالة باستخدام المقياس المتدرج للصلاحية « بالغة ، محدودة ، لا شيء » . وكانت نتيجة هذه العملية تقديم تقدير للإصابات والنفایات ، وعلى سبيل المثال :

رقم المستفيد	١
مجموع المسترجع	٣٤٤
النسخ المرسله	٢٤
الصالح من الدرجة الأولى	٦ (٢٥ %)
الصالح من الدرجة الثانية	١٣ (٥٤ %)
مجموع الصالح	١٩ (٧٩ %)

ولما كانت النسخ الأربع والعشرون قد تم اختيارها عشوائيا من مجموع الاشارات المسترجعة البالغ ٣٤٤ إشارة ، فإن النسب المثوية المبينة هنا تعتبر تقديرات لنسب المواد التي كان من الممكن أن تكون صالحة من بين الـ ٣٤٤ مادة .

أما الحصول على تقدير للمواد المناسبة التي فقدت أو أخطأها البحث فكان أكثر صعوبة . وكان هناك مصدران للمعلومات حول المقالات التي رؤى أنها صالحة ، بجانب عملية البحث نفسها . وأول هذين المصدرين هو قائمة المقالات الحديثة التي يقدمها المستفيد ، أما المصدر الثاني فكان قائمة المقالات التي أمكن العثور عليها ببحث الاستفسار في مستودعات معلومات أخرى (تحلاف المدلرز) . وكان المستفيد يطلع على نسخ من كل هذه المقالات ليحكم على مدى صلاحيتها أيضا ، مما يسفر عن مجموعة صغيرة من المقالات التي رؤى أنها صالحة . وكانت أى مقالة من هذه المقالات لم ترد في مرصد بيتا-المدلرز يتم استبعادها من « مجموعة الاستدعاء » هذه . وبعد البحث ، كانت « مجموعة الاستدعاء » المتبقية تراجع مقابل قائمة المقالات المسترجعة . وكانت النتيجة بالنسبة للمستفيد رقم ١ كما يلي :

١٧	المواد الواردة في « مجموعة الاستدعاء »
٧	الصالح من الدرجة الأولى
١٠	الصالح من الدرجة الثانية
١٥	المواد المسترجعة
٥	الصالح من الدرجة الأولى
١٠	الصالح من الدرجة الثانية

وبالنظر في إجمالي الصلاحية (البالغة والمحدودة) بالنسبة للمستفيد رقم ١ ، نجد أمامنا الموقف التالي :

٣٤٤	المواد المسترجعة
٢٧٢	الصالح المسترجع (٧٩٪ من ٣٤٤)
٧٢	النفايات المسترجعة (٢١٪)
٣٦	الصالح الذي لم يسترجع (١٥/٢ من ٢٧٢)

وقد تم الآن حساب مقياسين للأداء ؛ أولهما معدل الاستدعاء R ، وهو نسبة الإصابات إلى مجموع المواد المناسبة ٢٧٢ / (٣٦ + ٢٧٢) أى ٨٨٪ ، وثانيهما معدل التحقيق P ، وهو نسبة الاصابات في المجموعة المسترجعة ، ٧٩٪ . ومعدل الاستدعاء مقياس لنجاح النظام في العثور على المواد المناسبة ، أما معدل التحقيق فيقيس مدى نجاح النظام في تجنب استرجاع النفايات ، أى المواد غير المناسبة . وبناء على هذين المعيارين ، فإن النظام « المثالي » هو النظام الذى يؤدي إلى $P = R = 100\%$.

وقد لا يكون ذلك بالضرورة هو الأداء المثالى بالنسبة لجميع المتلقين ؛ فهناك من لا يريدون جميع الرسائل المناسبة ، وإنما قد يلائمهم أكثر الاختيار التسم بحسن التمييز ، كما أن هناك من يمكن أن يرحبوا بقليل من « النفايات » غير المناسبة ، نظرا لأنها « يمكن أن تفيد في تحقيق غرض آخر » . وهناك بعض النظم التي تحاول تلبية هذه المتطلبات بترتيب المخرجات ترتيبا طبقيا وفقا لمعيار يمكن أن يكون متصلا

بالترتيب الذى يمكن أن يسفر عنه « الاختيار المتسم بحسن التمييز) . وقد أمكن وضع مقاييس الأداء المعتمدة على المخرجات المرتبة طبقيا . إلا أننا نواصل مناقشتنا لتقييم المدلرز .

ومعدل التحقيق بالنسبة للبحث الواحد مقياس واضح محدد ، أما معدل الاستدعاء الذى يتم تقديره فهو غير مؤكد ، فهو يعتمد (فى حالة المستفيد رقم ١) على مجموعة استدعاء قوامها ٥ ٪ فقط من حجم المجموعة المسترجعة . ومن الممكن أن نواجه بعض المواقف المعضلة إذا لم يكن من الممكن العثور على أية مواد لادخالها فى مجموعة الاسترجاع ، حيث يمكن أن تكون $R = \text{صفر} / \text{صفر}$:

١ - إذا لم يسترجع البحث أيضا أى شىء فإن $P = \text{صفر} / \text{صفر}$. إلا أنه إذا لم يكن فى النظام فعلا مواد مناسبة ، وكانت نتيجة البحث صحيحة فإن الاختبار يعتبر $R = P = ١٠٠ ٪$.

٢ - إذا استرجع البحث س من المواد ، ليس من بينها مادة واحدة صالحة ، فإن $P = \text{صفر} / \text{س}$. وإذا افترضنا أيضا أنه لم يكن فى النظام مواد صالحة ، فإن $R = ١٠٠ ٪$ ، ولكن النظام لم يتجنب النفايات ، ومن ثم فإن $P = \text{صفر} ٪$.

٣ - إذا استرجع البحث س ، وكانت ص هي المواد الصالحة ، حينئذ تكون $P = \text{ص} / \text{س}$. وبذلك يمكن تحديد قيمة التحقيق ، ولكن كيف يمكن حساب الاستدعاء إذا لم تكن هناك مجموعة استدعاء ؟ وكانت هناك ثلاث نتائج من هذا النوع ، تم ببساطه ، اسقاطها من التحليل .

وإذا كانت هناك مجموعة استدعاء ، إلا أن النظام لم يسترجع شيئا ، فإن $R = \text{صفر}$ ، و P أيضا تحدد فى مستوى الصفر . ونظراً لأن الاستدعاء والتحقيق كان يتم حسابها من مجموعات مختلفة من المواد ، والتي كان من الممكن أن تتداخل فيما بينها أولاً تتداخل ، فإن نتائج عمليات البحث كل على حدة كانت تشذ فى بعض الأحيان عن القاعدة ؛ فالمستفيد رقم ١٨ على سبيل المثال لم تسترجع له وثيقة واحدة من مجموعة الاستدعاء التى كانت تضم أربع وثائق ، أى أن الاستدعاء صفر / ٤ ، بينما كان معدل التحقيق فى البحث فى النظام ١١/٧ ، ومن ثم فقد كانت $R = \text{صفر}$ ، على الرغم من استرجاع سبع مواد صالحة .

وشكل ٧/٩ عبارة عن عرض مصور لتشتت نتائج عمليات البحث التجريبية ، يعتمد على مجموع المواد الصالحة المسترجعة . والنقاط الموقعة على الخط الأدنى فى الشكل خاصة بعمليات البحث الشاذة التى سبق أن أشرنا إليها . وقد حققت إحدى عمليات البحث الأداء « المثالى » (الركن الأيمن العلوى) بينما حققت عملية أخرى فشلا مطلقا (الركن الأدنى إلى اليسار) . وقد بلغ التشتت حدوده القصوى نتيجة للطبيعة المعضلة لمقياس الاستدعاء . والخط المتقطع هو منحنى الأداء العام ، ويعتمد على بعض التحليلات التى نعرض لها بعد قليل . ويقع متوسط الأداء الفعلى فى مركز الشكل البياني تقريبا ، حيث $R = ٥٨ ٪$ و $P = ٥٠ ٪$. وتفسير ذلك أنه نتيجة للطريقة التى حدد بها مسئولو البحث فى المتوسط ، « واقعة الاسترجاع » أو عملية البحث الواحدة ، حيث أنهم كانوا فى الواقع يعملون إلى تشغيل النظام عند مستوى الأداء المتوسط هذا ، وإذا ماغروا من سلوكهم ، وأجروا عمليات البحث بحيث تحقق نسبة تحقيق أعلى أو أدنى ، فإنه ربما كان من المتوقع لمتوسط الأداء أن يتغير ليصل إلى مادون الخط المتقطع أو يتجاوزه ارتفاعا . وكما يمكن أن نلاحظ ، فإن العلاقة بين الاستدعاء والتحقيق علاقة تناسب عكسى ؛ فلا يمكن لأحدهما أن يتحسن ، فى المتوسط ، إلا على حساب الآخر .

وقد تم استخلاص منحنى الأداء العام اعتمادا على تحليلات من هذا النوع ؛ فقد كان مستولو البحث يعملون في خمسة مراكز مختلفة من مراكز المدايرز ، وقد تبين أنه كان لكل مركز طريقتة في تحديد « واقعة الاسترجاع » ؛ فقد استخدم كل مركز ، على سبيل المثال ، عددا متوسطا مختلفا من المصطلحات

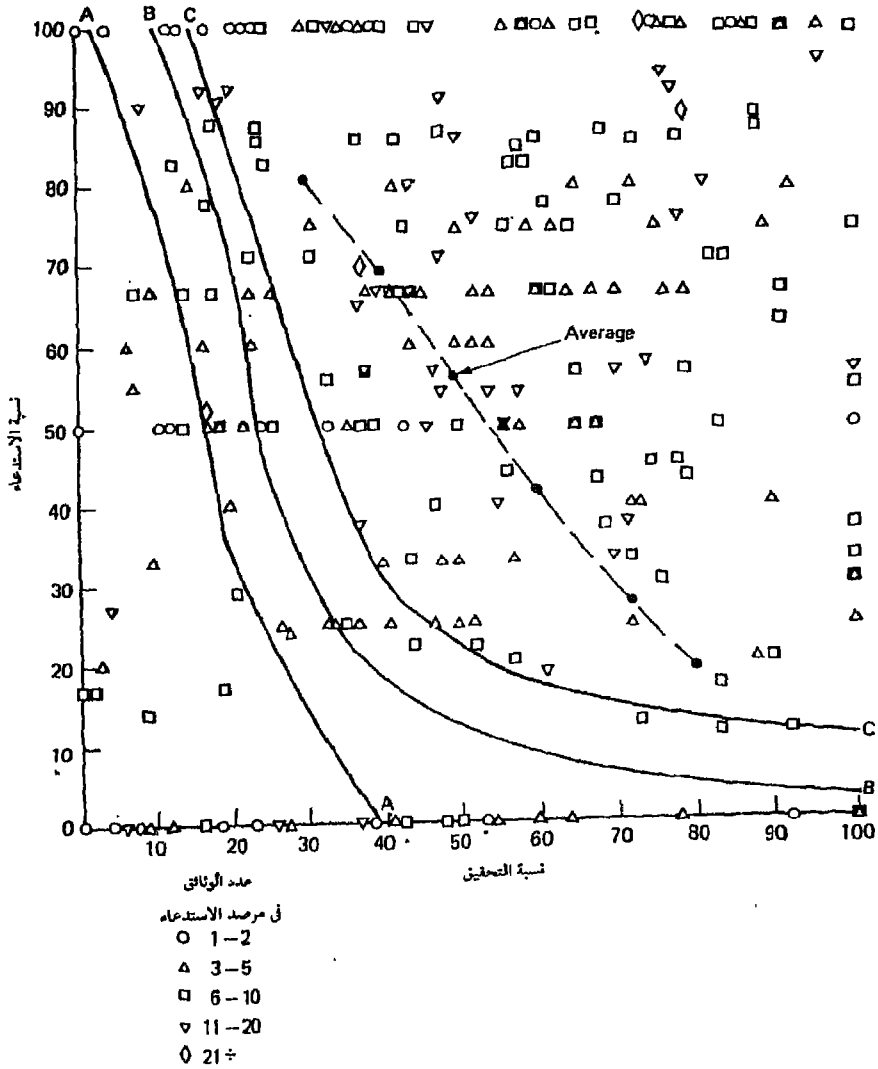

شكل ٧ / ٩ مخطط تلمت نتائج المدايرز حيث (A) ضيان بنسبة ٩٠٪ بأن لا يكون الأداء أسوأ من ذلك ، (B) ضيان بنسبة ٨٠٪ بأن لا يكون الأداء أسوأ من ذلك ، و (C) ضيان بنسبة ٧٥٪ بأن يتصيح الأداء أفضل من ذلك .

في صياغة البحث (وكانت المتوسطات الخاصة بكل مركز تتراوح ما بين ٥٠ و ١٥٠ مصطلحا) . ونتيجة لذلك اختلف متوسط الأداء :

المركز	١	٢	٣	٤	٥	المجموع (%)
التحقيق	٤١	٤٣	٥١	٥٦	٥٦	٥٠
الاستدعاء	٦٩	٦٤	٥٨	٥٥	٤٣	٥٨

ويمكن ملاحظة علاقة التناسب العكسي بين الاستدعاء والتحقيق بوضوح . ومثل هذه الأرقام هي أساس الخط المتقطع في شكل ٧/٩ . أما الخطوط المتصلة فهي تقديرات إحصائية مستمدة من منحني المتوسط العام ومن مظاهر التناوت الملحوظ في نتائج عمليات البحث .

وكانت المرحلة التالية في التقييم هي إجراء المزيد من التحليلات لحالات الاختفاق في الاسترجاع . وقد تم وضع نموذج للنظام على النحو التالي (شكل ٨/٩) .

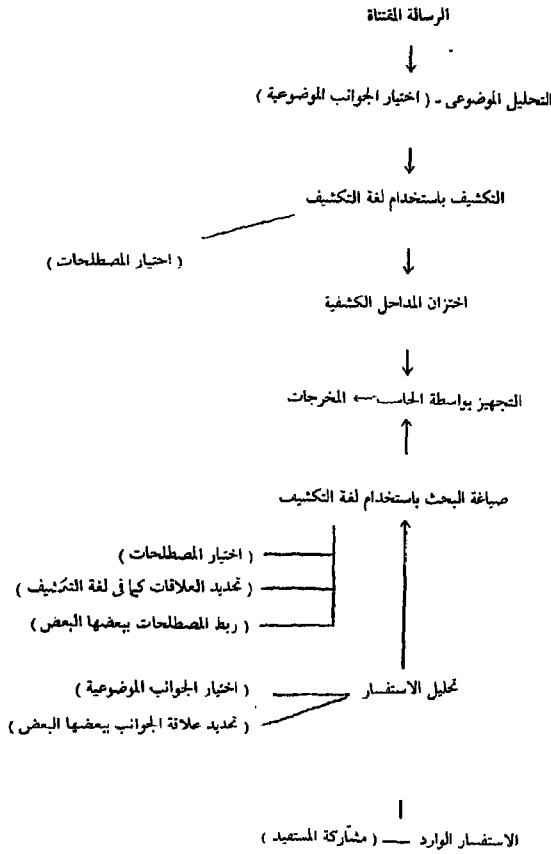

شكل ٨ / ٩ نموذج اختيار المدلرز

وتمثل كل عبارة من العبارات الواردة بين قوسين في شكل ٨/٩ عاملا من العوامل التي تم تحديدها باعتبارها يمكن أن تؤثر في المخرجات . وكانت الرسائل التي يتم اقتناؤها للتسجيل في المدلرز تحلل موضوعيا ، ومن الممكن للجوانب الموضوعية التي اختيرت للدلالة عليها أن تحدد تلك الاستفسارات التي

يمكن أن تسترجعها . وكانت التحليلات الموضوعية تترجم إلى مداخل كشفية اعتيادا على لغة التكشيف مش MeSH ، ومن الممكن لمصطلحات مش التي اختيرت للتعبير عن المحتوى الموضوعي أن تؤثر في الاسترجاع . وفي مرحلة البحث ، كان من الممكن لشكل الاستفسار الوارد أن يتوقف على كيفية تفاعل المستفيد مع النظام . وكان تحليل الاستفسار ينطوي على اختيار الجوانب الموضوعية وما بين هذه الجوانب من علاقات ، أما صياغة البحث فكانت تترجم هذه الجوانب وما بينها من علاقات إلى مصطلحات لغة التكشيف (IL) ، هذا فضلا عن سبل الربط بين هذه المصطلحات ، كل هذه يمكن أن تؤثر في الاسترجاع . وقد أمكن ، وبشكل أكثر تحديداً ، التعرف على الأسباب التالية للاخفاق :

- التكشيف : اختيار عدد أكثر من اللازم من الجوانب الموضوعية / المصطلحات .
- اختيار عدد أقل من اللازم من الجوانب الموضوعية / المصطلحات .
- تجاهل جوانب موضوعية مهمة .
- اختيار مصطلح غير مناسب .
- اختيار مصطلح عام أكثر من اللازم .
- لغة التكشيف : عدم توافر المصطلحات المحددة المناسبة .
- وجود قصور في بيان العلاقات في لغة التكشيف .
- البحث : الصيغة إما مخصصة وإما عامة أكثر من اللازم .
- تشتمل الصيغة على مصطلحات إما أكثر وإما أقل من اللازم .
- عدم ملاءمة المصطلحات أو تجميعات المصطلحات التي وقع عليها الاختيار .
- وجود خطأ في بيان ما بين جوانب البحث من علاقات .
- يؤدي تفاعل المستفيد مع النظام إلى تشويه معالم الاستفسار .

وكانت البيانات المتعلقة بحالات الاخفاق يتم تجميعها ، لكل عملية بحث على حدة ، بالنظر في :

- ١ - صياغة الاستفسار .
 - ٢ - صيغة البحث .
 - ٣ - المداخل الكشفية لعينة من المواد التي أخطأها الاسترجاع وكذلك النفايات .
 - ٤ - النصوص الكاملة لهذه المواد .
- وقد جاءت النتائج كما في جدول ٣/٩ .

جدول ٣/٩ البيانات الخاصة بحالات الاخفاق

	التحقيق		الاستدعاء		
	النسبة المئوية لعمليات البحث	النسبة المئوية لحالات الاخفاق	النسبة المئوية لعمليات البحث	النسبة المئوية لحالات الاخفاق	
التكشيف	٦٠,١	١٢,٩	٨٥,٣	٣٧,٤	
لغة التكشيف	٩١,٧	٣٦,٠	١٢,٢	١٠,٢	
البحث	٦٧,٠	٣٢,٤	٥٥,٩	٣٥,٠	
التفاعل	٣٩,٦	١٦,٦	٢٩,٤	٢٥,٠	

فالعوامل الواردة أعلاه ، والمتعلقة بالتكشيف ، على سبيل المثال ، كانت مسثولة عن ٤, ٣٧٪ من حالات الاخفاق في استدعاء مواد بعينها ، وعن ٩, ١٢٪ من المواد التي اعتبرت من قبيل النفايات ، وكانت حالات الاخفاق هذه تتراوح بين ٨٥٪ و ٦٠٪ ، على التوالي ، من عمليات البحث التي تم تحليلها .

وكان الاخفاق في الاستدعاء راجعا للتفاعل غير المناسب بين المستفيد والنظام ، في حوالي ٢٩٪ من عمليات البحث البالغ مجموعها ٣٠٢ عملية ، كذلك كان الاخفاق في التحقيق ، في حوالي ٤٠٪ من عمليات البحث راجعا لنفس السبب . وكان الاخفاق يعزى إلى التفاعل غير المناسب إذا حُكِمَ على إحدى المقالات المسترجعة بعدم الصلاحية من قبل المستفسر ، على الرغم من أنها بدت للمقيم في حدود مجال الاستفسار المقدم . وتدل هذه الظاهرة على أن الاستفسار الذي تم التعبير عنه لم يكن مطابقا للحاجة إلى المعلومات والتي يعتمد عليها تقدير الصلاحية . فمن الممكن للاستفسار أن يكون أضيّق من الحاجة (مما يؤدي إلى انخفاض الاستدعاء) أو أوسع من الحاجة (مما يؤدي إلى انخفاض التحقيق) أو يتداخل جزئيا مع الحاجة (مما يؤدي إلى النوعين من الاخفاق في نفس الوقت) . ووجود هذه الظاهرة معروف جيدا بالنسبة للمكتبيين ؛ فعادة ما يعاني المستفيد صعوبة في التعبير بدقة عن حاجته من المعلومات .

ومايمينا هنا هو الطريقة التي تم بها ربط هذا الخلل في المضاهاة بالتفاعل بين المستفيد والنظام . وقد أمكن التعرف على أربعة مستويات للتفاعل :

- ١ - التفاعل الشخصي ؛ حيث زار المستفيد أحد مراكز المدلرز وناقش حاجته من المعلومات ، شخصيا ، مع مسئول تشغيل النظام .
- ٢ - التفاعل المحلي الايجابي ؛ حيث قام مكتبي محلي بمناقشة الحاجة إلى المعلومات مع المستفيد ، قبل تحويل الاستفسار .
- ٣ - التفاعل المحلي السلبي ؛ حيث قام مكتبي محلي بمجرد تحويل الاستفسار .
- ٤ - غياب التفاعل المحلي ؛ حيث أرسل المستفيد استفساره إلى المدلرز بالبريد مباشرة .

وكان من المفترض نظريا ، قبل إجراء الاختبار ، أنه من الممكن للمجموعة الأولى من الاستفسارات أن تحقق أعلى مستوى في الأداء . وقد جاءت النتائج كما في جدول ٤/٩ .

جدول ٤/٩ التفاعل بين المستفيد والنظام

عدد عمليات البحث	نسبة الاستدعاء %	نسبة التحقيق %
٣٠٢	٥٧,٧	٥٠,٤
١٠٩	٥٦,٤	٤٩,٣
٧٩	٥٥,٠	٤٦,٩
٦٥	٦٠,٦	٥٣,٢
٤٦	٦١,١	٥٤,٨

وقد كان الأداء في مجموعتي « التفاعل » الأولى والثانية ، فيما يتعلق بكل من الاستدعاء والتحقيق ، أسوأ مما في المجموعتين « المحايدتين » الثالثة والرابعة . وقد علق لانكستر على ذلك قائلاً :

« يبدو أنه من الأمور الجوهرية لنجاح البحث في المדרلز أن يطلب من المستفسر أن يسجل بلغته الطبيعية ، وعلى وجه التحديد نوعية ما يبحث عنه من إنتاج فكري . فهو عندما يقوم بزيارة شخصية لأحد مراكز المדרلز ، أو يتناقش مع أحد المكتبيين المحليين ، فإننا عادة ما نفتقد مزايا هذا البيان التحريري المعتمد على اللغة الطبيعية . ومن المفضل أن نتاح للمستفيد فرصة مناقشة حاجته إلى المعلومات مع أحد محلي الاستفسارات ، إلا أن حاجته إلى المعلومات تبدأ في هذه المرحلة تضع معالها لسوء الحظ . ويبدو أن المشكلة ترجع جزئياً على الأقل ، إلى مناقشة حاجة المستفيد بناء على مش MeSH ، وتأثيرها إلى حد بعيد جدا . وعندما يقوم المستفيد بكتابة استفساره فإنه لا بدليل أمامه سوى أن يتدبر ، وعلى وجه التحديد ما يبحث عنه فعلاً . وهو بذلك لا يكون واقعاً ، وبشكل خاص ، تحت تأثير القيود المنطقية واللغوية للنظام . إلا أنه عندما يأتي إلى أحد مراكز المדרلز ، دون أن يمر بتجربة كتابة استفساره ، فإن تصوره لما يبحث عنه عادة ما يكون قاصراً (أى تصوره لمجال عملية البحث وحدودها) . وعند مناقشة هذه الحاجة غير المحددة بدقة بشكل ما ، مع أحد محلي الاستفسارات بناء على مش ، فإنها تميل لأن تدخل قسراً في لغة النظام وفي منطقته . ومن ثم فإن الاستفسار النهائي بدلا من أن يعبر عما يريده المستفيد يعبر عما يتصوره النظام قادرا على أن يقدمه له ، حيث يصاغ بالشكل الذي سوف يبحث عنه النظام . ويحدث في كثير من الحالات أن يصبح « الاستفسار » كما يسجل بواسطة أحد محلي الاستفسارات ، استفسارا غير حقيقي على الإطلاق (فهو لا يمثل ، على الأقل ، شيئا مما كان يمكن للمستفسر أن يعبر عنه بمصطلحات لغته الطبيعية) . ويتحول في الواقع إلى « عبارة بولينية زائفة » : أى مجرد سلسلة من مصطلحات مش أو ما يهاثل مصطلحات مش المجمعة معا وفق علاقة ما » .

ونتيجة لإجراء هذا التحليل كان بإمكان القائمين بالتقييم تقديم توصيات تتعلق بنمط تفاعل المستفيد مع النظام في المستقبل ، ولغة التكشيف ، وعملية التكشيف نفسها ، واستراتيجيات البحث ، والحاجة إلى تحقيق المزيد من التكامل بين مختلف هذه الأنشطة .

٩ / ١٠ خدمة الإحاطة الجارية العاملة فعلا :

في غضون الأعوام من ١٩٧٠ إلى ١٩٧٢ قام لجيت ورفاقه (Leggate *et al.* 1971, 1973) بإجراء تقييم لعدة خدمات للإحاطة الجارية (بام SDI) كانت تقدم بالبحث الإلكتروني لأشرطة ممغنطة ، تشتمل على تسجيلات وراقية للمقالات العلمية . وكانت مرصد البيانات المستخدمة أمريكية الأصل ، حيث كانت تنشأ في الولايات المتحدة الأمريكية ، إلا أن هذه الأشرطة كانت تجهز في المملكة المتحدة تحت رقابة فريق العمل بالمشروع . ومن الممكن توضيح النظام ككل كما هو مبين في شكل ٩/٩ .

وكان الهدف من الاختبار التعرف على مدى ما يمكن تحقيقه من فعالية وكفاءة (على أساس أن محتوى مرصد البيانات كان خارج نطاق السيطرة البريطانية) . وسوف نركز في هذا العرض على تقييم خدمة للبت الانتقائي للمعلومات SDI بعينها ، وهي BA Previews .

ولم يكن هناك جمهور مسبق من المستفيدين للحصول على عينة ؛ وإنما كان على القائمين بالاختبار

استقطاب المستفيدين ، وذلك بعرض الخدمة مجاناً للباحثين في الهيئات الأكاديمية ، والمؤسسات الصناعية والأجهزة الحكومية . وقد جرت محاولة للحصول على عينة ممثلة ، وذلك باستقطاب عدد معين من المستفيدين في كل مجال من المجالات الموضوعية المناسبة . وقد قدمت الخدمة لمدة سنة تقريباً لثلاثمائة مستفيد ، وافق نصفهم على المشاركة في مرحلة أكثر تفصيلاً للتقييم . وكانت هذه المرحلة تعتمد على تحليل مكثف للخدمة المقدمة على مدى شهر تقريباً .

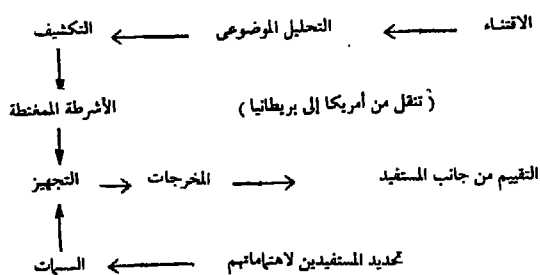

شكل ٩ / ٩ نموذج لاختبار خدمة الاحاطة الجارية

وقد أجريت مقابلة مطولة لكل مشارك في الاختبار لتقديم عرض سردي لاحتياجاته الجارية من الانتاج الفكري . واعتاداً على هذا العرض السردى يقوم العاملون في المشروع بصياغة استراتيجية بحث « سمات » مكونة من مصطلحات البحث المرتبطة ببعضها البعض بشكل مناسب . وكانت كل استراتيجية بحث تضاهاى مقابل التسجيلات الواردة على أحدث شريط ممغنط من أشرطة الـ *BA Previews* (وكانت هناك ثلاثة أشرطة كل شهر) . وكان المستفيد يتلقى ناتجاً مطبوعاً يشتمل على الاشارات التي تسفر عنها المضاهاة . وفي أثناء التقييم العام كان بإمكان المستفيدين تعديل صيغ التعبير عن احتياجاتهم (ومن ثم سماتهم) لتحقيق أداء أفضل ، أما في أثناء مرحلة التقييم المفصل فقد ظلت السمات ثابتة دون تغير .

وكان المستفيد ، بعد تلقي كل ناتج مطبوع ، يقوم بتحديد عدد المواد المسترجعة ، وعدد المواد الصالحة من الدرجة الأولى (التي تتصل اتصالاً مؤكداً بالاهتمامات) وعدد المواد الصالحة من الدرجة الثانية (ذات الأهمية الهامشية) . وكانت أحكام الصلاحية تعتمد بالطبع على ما يتلقاه المستفيد من إشارات وراقية لا على الوثائق الكاملة . ولأغراض التقييم المفصل كان يطلب من المستفيدين بيان ما إذا كان قد سبق لهم التعرف على أى وثيقة من الوثائق الصالحة .

وقد أتاحت كل من مرحلة التقييم العام ومرحلة التقييم التحليلي إمكانية حساب نسب التحقيق ، ولم تختلف هذه النسب اختلافاً بينا (حيث كانت في المرحلة العامة ٦ ، ٣٩٪ وفي المرحلة التحليلية ٦ ، ٣٨٪ بالنسبة لمجموع المواد المناسبة) . كذلك أتاحت التقييم المفصل أيضاً إمكانية حساب نسبة الجودة (نسبة المواد الصالحة التي لم تكن معروفة فعلاً للمتلقى) وكانت هذه النسبة ٥٧٪ في المواد الصالحة من الدرجة الأولى ، و٧٧٪ بالنسبة لمجموع المواد الصالحة . وقد كشف ذلك كيف كانت خدمة الـ *BA Previews* أقل قدرة ، وبشكل ملحوظ ، على ملاحقة الإنتاج الحديث ، من غيرها من المصادر الأخرى التي يطلع عليها المستفيدون (كالدرجات الأولية مثلاً) .

ولتقدير الاستدعاء طلب من كل مشارك في التقييم التحليلي تقديم قائمة تضم ثلاثين إشارة وراقية

كحد أقصى ، من الإشارات الصالحة (من الدرجة الأولى أو من الدرجة الثانية) والتي عثر عليها المستفيد من خلال طرقه المعتادة للبحث في الإنتاج الفكري الحديث ، ومن أى مصدر خلاف الـ *Biological Abstracts* (التي ترتبط بها الـ *BA Previews*) . وقد ألحق بهذه العينة قائمة بالمواد التي عثر عليها العاملون بالمشروع نتيجة البحث في مراصد بيانات أخرى ، والتي قام المستفيدون بتقدير مدى صلاحيتها . وقد جاءت النتائج العامة كما في جدول ٥ / ٩ .

جدول ٥ / ٩ تقدير الاستدعاء

اجمالي العينة	العينة البديلة	عينة المستفيدين	
٢٧٦١	١٤٧٨	١٢٨٣	المواد الواردة في العينة
٢٠٠٤	١٠٥٤	٩٥٠	المواد الواردة في الـ <i>BA Previews</i>
١٥٠٠	٧٩٥	٧٠٥	المواد الواردة في الـ <i>BA Previews</i> الحديثة
٨٧٤	٤٦٠	٤١٤	المواد المسترجعة
%٥٨	%٥٨	%٥٩	نسبة الاستدعاء
%٧٣	%٧١	%٧٤	نسبة التغطية

ولتقدير الاستدعاء النسبي كان لا بد من استبعاد أية مواد لم ترد في أشرطة الـ *BA Previews* الحديثة موضوع الاختبار ، وذلك من مجموعة الاستدعاء ؛ وعلى ذلك فإن الاستدعاء هو نسبة السطر الرابع إلى السطر الثالث في الجدول . وقد استخدمت نفس مجموعات العينة في الحصول على تقدير للتغطية النسبية ، أى نسبة السطر الثاني إلى السطر الأول في الجدول .

وقد أجرى اختبار فرعي للتأكد مما إذا كان من الممكن لأحكام الصلاحية أن تختلف اختلافا بينا في حالة ما إذا قدمت المقالات الكاملة بدلا من مجرد الاشارات الوراقية . ففي مرحلة التقييم التحليلي المفصل ، تم اختيار ما بين سبع واثنتي عشرة مادة باللغة الانجليزية ، اختيارا عشوائياً ، من الناتج المطبوع الخاص بكل مستفيد ، وقدمت المقالات كاملة لتقدير الصلاحية .

وبالنسبة للاشارات الوراقية التي حُكم بصلاحيتها صدر حكم مماثل بصلاحية ٩٠٪ من الوثائق المقابلة لهذه الاشارات ، وبالنسبة للاشارات التي حُكم بعدم صلاحيتها صدرت أحكام مماثلة أيضا بعدم صلاحية ٧٨٪ من الوثائق المقابلة لهذه الاشارات . وبعبارة أخرى ، فإن ١٠٪ من الإشارات التي حُكم بصلاحيتها « انخفض تقديرها » بالإطلاع على الوثائق ، بينما أدى الاطلاع على الوثائق إلى « ارتفاع تقدير » ٢٢٪ من الإشارات التي حُكم بعدم صلاحيتها . وبوجه عام ، كان الحكم بالنسبة لـ ٨٣٪ من المواد واحداً في الحالتين .

هذا وقد أمكن الحصول على تقييم آخر للخدمة ، بأن طُلب من جميع المشاركين (في حوالى منتصف العام) تعبئة استبيان . وقد شملت النسب المثوية للاستجابات ما يلي :

٤٣٪	التحقيق : وجود عدد كبير جدا من الإشارات غير الصالحة
٤٨٪	الاستدعاء : تسترجع السمات إشارات لم يكن بإمكانى العثور عليها في أى مصدر آخر :
٧١٪	صالحة من الدرجة الأولى
١٠٪	صالحة من الدرجة الثانية
٧٨٪	ضباغ عدد كبير من الإشارات الصالحة
٩٪	التغطية : تغطي السمات دوريات لم يكن بإمكانى الاطلاع عليها عادة
٣٩٪	تغطية الدوريات غير ملائمة
٤٧٪	توفير الوقت : تقتصد الخدمة في الوقت المستنفد في بحث الانتاج الفكرى
٦٩٪	التأخير : هناك فاصل زمنى طويل جدا بين النشر والظهور في <i>BA Previews</i>
١٧٪	الحرص على دوام الخدمة ؟ نعم
١٤٪	لا
٤٠٪	لا يعرف
٣٩٪	تساوى الخدمة من ٥٠ إلى ٧٥ جنيها استرلينا في العام ؟ نعم
٢١٪	لا
	لا يعرف

ولم يستطد مشروع الـ *BA Previews* في تحليل حالات الاخفاق ، ويرجع ذلك في الأساس إلى أن عدد المتغيرات التي كانت تحت سيطرة خدمة البحث كان قليلا نسبيا ؛ فقد كان بإمكان القائمين على الخدمة تغيير طرق الحصول على العبارات التي يعرب بها المستفيدون عن حاجتهم ، وطرق صياغة السمات ، إلا أنه لم يكن بإمكانهم تغيير سياسات الاقتناء والتحليل الموضوعى والتكشيف الخاصة بمنتجى مراصد البيانات ، ولا التحكم في الفاصل الزمنى بين صدور المقالات ووصول الشريط المغنط المشتمل على الاشارات لأغراض البحث والاسترجاع .

٩ / ١١ خدمة البحث على الخط المباشر :

بدأت جامعة لندن في عام ١٩٧٤ دراسة موسعة لتقييم أفضل السبل الممكنة لإفادة الجامعة من المصادر الالكترونية للمعلومات والبيانات الوراقية . وضمن عدد من الأنشطة الأخرى تم إنشاء خدمة مركزية تجريبية لتوفير مقومات الاتصال على الخط المباشر بمراصد البيانات المتاحة للاستخدام العام . وفي عامى ١٩٧٥/١٩٧٦ تم رصد الافادة من هذه الخدمة بشكل رسمى وتقييمها (Vickery and Vickery, 1978; Vickery and Batten, 1978) .

وكان الجمهور المستهدف الذى وقع عليه الاختيار يتكون من الهيئة الأكاديمية وطلبة الدراسات العليا ، في العلوم والهندسة فضلاً عن العلوم الاجتماعية . وكان مجموع هؤلاء حوالى عشرين ألفا يعملون في أكثر من ستين مؤسسة في إطار الجامعة المركبة أو الفيدرالية . وقد أمكن الحصول على البيانات الادارية الخاصة بالتوزيع الموضوعى للمستفيدين في نطاق كل مؤسسة ، وحيث استخدمت هذه البيانات في تحديد عينة تضم ثمانى مؤسسات ، يمكن أن تكفل فيها بينها تمثيلا مناسباً للمستفيدين المحتملين في المجالات الموضوعية التى وقع عليها الاختيار . وكان قد تقرر من البداية التركيز على هذه المؤسسات على الرغم من

أن الإفادة لم تكن تقتصر عليها ؛ فقد كان أعضاء هيئة التدريس وطلبة الدراسات العليا في المؤسسات الأخرى يلتصقون الخدمة ، كما أبدت المعاهد الطبية على وجه الخصوص اهتماما إيجابيا واضحا . وفي النهاية قدم المستفيدون المتمون إلى إحدى وعشرين مؤسسة من مؤسسات الجامعة أكثر من ٢٣٠٠ عملية بحث على الخط المباشر للتقييم . وكان التوزيع الموضوعي للمجتمع العام لعمليات البحث يعكس ويشكل مناسب التوزيع الموضوعي للمجتمع الأصلي للعينة ، على الرغم من الارتفاع النسبي لعدد المستفيدين المتخصصين في الطب وعلوم الأحياء .

• وكانت الاستفسارات يتم الحصول عليها عن طريقين :

١ - الاعلان عن وجود الخدمة المركزية في أوساط الأقسام الأكاديمية والمجالس الأكاديمية ، وأعضاء هيئة التدريس كأفراد .

٢ - التجول « بورشة عمل متنقلة » في ست وتسعين زيارة لعشرين مؤسسة ، وكانت كل زيارة يتم الاعلان عنها بشكل مناسب في أوساط هيئة التدريس وطلبة الدراسات العليا في المؤسسة . وكانت معظم عمليات البحث يتم إجراؤها بواسطة ضباط المعلومات العاملين في المشروع ، وفي حضور المستفيدين . وكانت كل عملية بحث تستمر إلى أن يتفق كل من مسئول البحث والمستفيد على أنه لا جدوى من مواصلة التفاعل على الخط المباشر . ومن هنا أمكن تحديد « واقعة الاسترجاع » تحديداً دقيقاً بالنسبة لكل عملية بحث .

وفي مقابل البحث المجاني المصحوب بنتائج مطبوع بالإشارات الوراقية المسترجعة ، كان يطلب من كل مستفيد تقديم ما يلي : تقدير صلاحية لكل إشارة وراقية ، وتقرير عن إفادته من الإشارات ، وتعليق عام على عملية البحث ككل ، وبيان ما إذا كانت النتائج تبرر التكلفة (التي كانت تبلغ للمستفيد) . وكان متوسط نتائج عملية البحث على الخط المباشر كما يلي :

١٧	الإشارات التي تعرض على الخط المباشر
٩	الإشارات التي حكم بصلاحيته .
%٥٢	نسبة التحقيق
٧	الإشارات الصالحة التي لم يسبق للمستفيد معرفتها
%٧٤	نسبة الجدة
٦٠	الإشارات المطلوبة خارج الخط المباشر
%٥٣	نسبة التحقيق لهذه الإشارات
%٦٠	نسبة الجدة لهذه الإشارات

وقد قدمت عينة من المستجيبين بيانات عن الإفادة من الإشارات ؛ فمن بين ثمانى عشرة إشارة صالحة جديدة مسترجعة في المتوسط ، تمت قراءة ثلاث عشرة إشارة . ولم يحاول المشروع قياس الاستدعاء أو إجراء تحليل لحالات الاخفاق . وكانت ردود الفعل التي سجلها المستفيدون عن عمليات البحث كما يلي :

٣٧% مرضية جدا .

٤٥% مرضية .

١١% يمكن أن تكون مرضية في ظروف أخرى .

٧% غير مرضية .

وقد تم تجميع كميات كبيرة من التعليقات الأكثر تفصيلا .

ولم يكن للمستوى المحدد للأداء المحقق ، في هذا التقييم ، أهمية كبرى ؛ فقد حرص المشروع على أن يثبت أنه بإمكان عمليات البحث الإلكترونية تقديم معلومات صالحة لم يكن من الممكن في كثير من الأحيان الحصول عليها بطريقة أخرى ، أولا يمكن الحصول عليها الا بانفاق قدر كبير من الوقت والجهد في البحث في المصادر المطبوعة ، وأن التكلفة المرتبطة بالبحث كانت مقبولة بالنسبة لمن كان من الممكن أن يتعبن عليهم سدادها (وقد حقق المشروع ذلك فعلا بما يرضى السلطات الجامعية) .

٩ / ١٢ الدراسة التجريبية للاسترجاع :

أنشئء مركز بحوث التوثيق والاتصال Center for Documentation and Communication Research بجامعة كيس وسترن ريزيرف Case Western Reserve حوالى عام ١٩٥٥ ، كما بدأ مختبرة الخاص بالنظم المقارنة Comparative Systems Laboratory في أواخر عام ١٩٦٣ ، وذلك للعمل ، على وجه التحديد ، على مقارنة سلوك مختلف نظم استرجاع المعلومات التى صممت على أساس تجريبي ، وذلك بطريقة منهجية . وبعد خمس سنوات من العمل الذى أسهم فيه أكثر من خمسين شخصا في أوقات مختلفة ، صدر تقرير عام ١٩٦٨ (Saracevic, 1968) .

وكانت أهداف البحث هي :

- ١ - تحديد المكونات الأساسية لنظم استرجاع الاشارات الوراقية ، وتصميم نظام نموذجي .
- ٢ - التحقق من المتغيرات التى تؤثر في أداء النظم .
- ٣ - تصميم طريقة للحصول ، تجريبيا ، على معلومات كمية عن أداء النظم .
- ٤ - وضع نظام تجريبى وتقييم أدائه وفقا لمتغيرات بعينها .
- ٥ - الحصول على مزيد من الإلمام بالمتغيرات والعمليات التى تنطوى عليها نظم الاسترجاع ، والطرق التجريبية الخاصة بدراساتها .

وقد أمكن التحقق من المكونات المتغيرة المحتملة لنظم الاسترجاع بالتحليل الفكرى على النحو

التالى :

- ١ - المجال الموضوعى الذى يعمل في إطاره النظام .
- ٢ - فئات المستفيدين المزمع خدمتهم .
- ٣ - حجم الملف المرجعى .
- ٤ - طرق اختيار الوثائق للتحليل .
- ٥ - طريقة تنظيم الملف المرجعى .
- ٦ - المصدر الوثائقى للتحليل الموضوعى (العنوان ، المستخلص ، النص الكامل) .
- ٧ - لغة التشفيف المستخدمة .
- ٨ - التعبير عن المصطلحات الكشفية (اللغة الانجليزية أو الرموز) .
- ٩ - مصادر المصطلحات المستخدمة في استراتيجية البحث .
- ١٠ - مدى اتساع البحث (ضيق أو عريض) .
- ١١ - شكل المخرجات المقدمة للحكم على الصلاحية (الاشارات الوراقية فقط ، أو المستخلصات ، أو النصوص الكاملة) .

وقد تقرر بالنسبة للنظام التجريبي الرئيسى المحافظة على المتغيرات الخمسة الأولى فضلا عن الأخير ثابتة ، وتغيير الخمسة الأخرى . وباستخدام تسع لغات تكشيف مختلفة (بما فى ذلك المصادر الوثائقية المختلفة وطرق التعبير عن المصطلحات) وخمسة أنواع من استراتيجيات البحث ، للبحث الضيق (واستراتيجية واحدة فقط للبحث العريض) . كان هناك فى الواقع $9 \times 6 = 54$ تصميميا أو نموذجا يمكن تقييم أداؤها .

وفى هذه المرحلة من التجربة ، يتوقف اختيار المتغيرات لدراستها على :

١ - الخبرة العامة السابقة بالنظام موضوع الدراسة .

٢ - نتائج أية تجارب سابقة .

واتساع الخبرة هو الضمان الوحيد لعدم تجاهل أو تثبيت المتغيرات الهامة دون مبرر ، وكذلك تمثيل المدى الذى اختير لكل متغير للاحتتمالات بشكل مناسب . ولم يتعرض أى من المتغيرات الخمسة (من ٦) إلى (١٠) فى القائمة للقياس وفقا لمقياس عددى ، أما بالنسبة للمتغيرين (٦) و (١٠) فقد اقترحت مقاييس ترتيبية .

وكان النموذج السببى أو العللى الذى تم وضعه يقوم على أساس أنه من الممكن لكل من المتغيرات الخمسة التى وقع عليها الاختيار ، إذا ما أمكن الحفاظ على ثبات الظروف الأخرى ، أن تؤثر فى الأداء . وكانت التجربة تهدف لاختبار الفرض المطروح ، فضلا عن التعبير الكمي عن التأثيرات المتوقعة . وقد تعرضت الاختبارات الفرعية ، فى الواقع للمتغيرات الأخرى ، كإطراد أداء المكشف مثلا .

وكانت المشكلة التالية هى تحديد طريقة قياس أداء النظام . كما كان من الضروري أيضا تحديد حجم النظام (عدد الوثائق المرجعية ، وعدد الأسئلة الاختبارية) . وقد أنشئت ملفات لكل مجموعة من المجموعات المؤلفة السبع والعشرين ، من المصادر الوثائقية فى مقابل لغات التكشيف ، كما تم بحث الأسئلة الاختبارية المقدمة من الأخصائيين الموضوعيين بمختلف الطرق . وكان الهدف هو الارتفاع - قدر الإمكان - بعدد الإشارات الصالحة المسترجعة ، والحد قدر الإمكان من استرجاع الاشارات غير الصالحة . وكانت تقديرات الصلاحية بعدها الأخصائيون الموضوعيون ، حيث كان كل منهم يقوم بفحص الاشارات المسترجعة فى جميع عمليات البحث الخاصة بسؤاله ، وتحديد مدى صلاحية كل إشارة من هذه الاشارات . وبالنسبة لكل عملية بحث ، فى كل نموذج من نماذج النظم ، كانت جدولة البيانات العادية تتم كما فى جدول ٦ / ٩ (أعداد الإشارات) :

جدول ٦ / ٩ الإشارات المسترجعة والصالحة

غير صالحة	صالحة	
ب	أ	مسترجعة
د	ج	لم تسترجع

ومن هذه البيانات أمكن اشتقاق ثلاثة مقاييس للأداء ، وهى :

الحساسية : $حس = أ / (أ + ج) =$ الاستدعاء

التخصيص : $تخ = د / (د + ب) =$ النفايات

الفعالية : $فع = حس + تخ - ١$

وينبغي أن يعكس المقياس أو المقاييس التي اختيرت للمتغير التابع ، وبشكل مناسب ، أهداف الأداء ، وأن تكون ملائمة لأية تحليلات رياضية يمكن أن يتطلبها الموقف . ومن الأفضل في حالة كهذه ، أن تكون قائمة على مدرجات عددية ، نظراً لأن هذه المدرجات تكفل إجراء تحليلات رياضية متطورة .

ولإجراء التجربة ، كان لابد من إنشاء ملفات كشفية بطريقة منضبطة قدر الإمكان . وقد وضعت إجراءات العمل بناء على كل عنصر من عناصر المكونات الأحد عشر التي سبق ذكرها . وقد انطوى ذلك على اعداد مجموعة من أدلة العمل تغطي :

- ١ - استخدام لغة التكشيف .
- ٢ - صياغة استراتيجيات البحث .
- ٣ - تعديل استراتيجيات البحث .
- ٤ - التفاعل مع الأخصائيين الموضوعيين .

وكان من الضروري أيضاً اختيار وتدريب مجموعة من المكشفين وتحليل الاستفسارات ، وكذلك وضع خطط العمل اللازمة لهم ، فضلاً عن إعداد تعليمات الحكم على الصلاحية . كذلك تم إعداد البرامج الخاصة بالبحث في الملفات الكشفية الالكترونية .

وكانت البيانات العملية للاختبار على النحو التالي : تم اختيار ٦٠٠ وثيقة عن الأمراض الاستوائية ، حيث تم تكشيف عناوينها ومستخلصاتها ونصوصها الكاملة بخمس لغات تكشيف مختلفة ، كما تم بحث ١٢٤ سؤالاً ، مقداً من ٢٥ مستفيداً متخصصاً ، في كل كشف من الكشافات ، مع تغيير طريقة تحليل السؤال واستراتيجية البحث ؛ وكانت مخرجات كل عملية من عمليات البحث تقيم بواسطة المستفيد الذي كان يتلقى الاشارات الوراقية ، والمستخلصات ، ثم النصوص الكاملة ، كلاً على حدة ، وكانت نتائج التقييم تتكون من الحكم على الصلاحية ، أما مجموع عدد المواد الصالحة في المجموعة فقد اعتبر مساوياً لما تم استرجاعه في جميع عمليات البحث معا .

وكانت الوثائق التي تم تكشيفها منتقاة عشوائياً من بين ١٢٧٣ مادة استخلصت عام ١٩٦٠ في نشرة *Tropical Diseases Bulletin* ، والتي أُخذت مستخلصاتها مصدراً من مصادر المدخلات . أما لغات التكشيف المستخدمة فكانت :

- ١ - مستخلصات « برقية » ؛ وهي عبارة عن مصطلحات مقتبسة أو محددة من قبل المكشفين ، أما ما بين المصطلحات من علاقات فكان يتم التعبير عنها بواسطة محددات الدور والمستويات .
 - ٢ - كلمات دالة مقتبسة بواسطة البشر .
 - ٣ - كلمات دالة مقتبسة بواسطة الحاسب الالكتروني بعد اسقاط الكلمات المستبعدة stop words .
 - ٤ - المداخل الكشفية المعدة من أجل النشرة *Bulletin* .
 - ٥ - « لغة وسيطة meta - language » مكونة من المصطلحات المجردة والمحددة .
- أما الأسئلة فكانت واردة من المستفيدين العاملين بنشاط في بحوث الأمراض الاستوائية . وكان كل سؤال :
- (أ) يحلل إلى وحدات موضوعية ، ثم يفصل بعد ذلك بطريقتين :
 - (ب) باستخدام مكنز معد محلياً .
 - (ج) باستخدام أية أداة أخرى (كالمعجم أو أحد الاعمال المرجعية . . . الخ) .

- (د) ثم تفصّل المصطلحات الناتجة عن الخطوة (ج) أكثر بإستخدام المكتز .
 (هـ) تعديل المصطلحات الناتجة في الخطوة (د) بعد التشاور مع المستفيد .

وقد استخدم نوعان من استراتيجيات البحث :

١ - تمت المحافظة في النوع الأول على جميع الجوانب الموضوعية الواردة في السؤال الأصلي (بحث ضيق) .

٢ - وفي النوع الثاني تم خفض مستوى الربط ، وذلك للتعبير عن « أعم جانب موضوعي » (بحث عريض) .

ولننظر الآن في بعض النتائج . فكما سبق أن أشرنا تم تكشيف ثلاثة مصادر للمدخلات كل على حدة ، وقد أدى ذلك إلى تفاوت في عمق التكشيف أو في مدى إحاطته (جدول ٧ / ٩) .

جدول ٧ / ٩ التفاوت في التكشيف

التصوص الكاملة	المستخلصات	العناوين	
٤٠٠٠ - ٢٠٠٠	٤٠٠ - ٢٥٠	٩ - ٥	متوسط عدد الكلمات في المصدر
٤٠ - ٣٦	٣٠ - ٢٣	٨ - ٥	متوسط عدد المصطلحات الكشفية

وقد استخدمت لغتا التكشيف (١) و (٢) في جميع المصادر الثلاثة ، أما اللغتان (٣) و (٥) فقد استخدمتا في العناوين فقط . ومع تزايد مدى الشمول أو الإحاطة exhaustivity ارتفعت المخرجات والحساسية ، بينما انخفض « التخصيص » ، إلا أن « الفعالية » كانت في أعلى مستوياتها بالنسبة للمستخلصات . وقد بدا هناك حد أقصى للإحاطة .

ولم تقدم المقارنات المعتمدة على لغات التكشيف المختلفة ، على نفس مستوى الاحاطة ، دليلاً واضحاً على أثر هذه اللغات الواضح في الأداء . ولا غرابة في ذلك ، نظراً لأن اللغات لم تكن تختلف بأى شكل محدد بوضوح . وقد كان لتوسعة الاستفسار أثرها ، رغم ذلك ، في الأداء . فقد كانت المخرجات والحساسية و « الفعالية » في أعلى مستوياتها ، في التوسع (د) والذي كان « التخصيص » فيه في أدنى مستوياته . ومن النتائج الجديرة بالاهتمام بوجه خاص ، أن التوسع (ج) قد أدى إلى حدوث تغير ملحوظ في الأداء أكثر مما نتج عن التوسع (ب) ، ومعنى ذلك أن المكتز المعد محلياً كان أداة غير ملائمة نسبياً لتوسيع الاستفسار . وقد انتهى القائمون على التجربة إلى خلاصة مؤداها أنه ربما لم يكن هناك مبرر للإعداد المسبق للمكتز ، إلا أنهم لم يخلصوا إلى أن التوسع في مصطلحات الاستفسار لم يكن له ما يبرره ؛ وإنما كان ، على العكس ، خطوة أساسية للارتفاع بمستوى الاستدعاء و « الفعالية » .

ومن النتائج العامة الأخرى المستخلصة مايلي :

- كانت محددات الدور قليلة الجدوى نسبياً .
- لم يكن من الممكن تحقيق الحد الأقصى للاستدعاء إلا بتوسيع استراتيجية البحث ، ومر م على حساب تدنى نسبة التحقيق إلى أقصى حد .
- لم يكن الاتصال بالمستفيدين لدعم تحليل الاستفسار مجدياً .

— كانت القرارات البشرية المتعلقة بالتكشيف ، وتحليل الأسئلة ، واستراتيجية البحث . . . الخ أهم العوامل الفعالة المؤثرة في الأداء .

ماهى إذن الدروس التى قدمتها هذه الدراسة ، بوجه عام ، لمصمى نظم استرجاع المعلومات ؟ لقد أكدت هذه الدراسة التأثير المتبادل بين عمق التكشيف والأداء ، ولم تقدم شيئا عن أثر تخصيص لغة التكشيف ، كما أكدت مدى أهمية وصعوبة توسيع الأسئلة واستراتيجيات البحث ، إلا أنها خلصت إلى أنه لا يمكن تحديد طرق عامة بعينها لبلوغ الحد الأقصى في توسيع الأسئلة وصياغة استراتيجيات البحث . كذلك انتهت هذه الدراسة أيضا إلى أن فعالية نظم الاسترجاع كانت منخفضة بوجه عام ، « وهذه إحدى حقائق الحياة التى سيكون علينا أن نتعلم كيف نتعايش معها » .

هل كان لهذا المشروع المعقد المتشابك ، باهظ التكلفة والذى استنفد وقتا طويلا ، مايرره ؟ لقد كان هذا المشروع ، بالنسبة لكل من شارك فيه - كدرس في مشكلات الاسترجاع ، وفي تصميم الاختبارات - قيما ولاشك ، ولقد نقلنا للقارئ بعضا من هذه الخبرات الدراسية . إلا أن أهم ماإنتهى إليه مركز بحوث الاتصال بجامعة كيس وسترن ريزيرف ، من نتائج أن الاختبار الحقيقى والمثمر لنظم الاسترجاع المتكاملة ، ليس مجديا في الوقت الحاضر ، وكل ما يمكن أن يحققه مثل هذا الاختبار هو الكشف عن بعض التأثيرات البارزة فضلا عن تحديد المشكلات . أما ماكانت الحاجة تدعو إليه فعلا فهو إجراء تجرية أكثر تفصيلا ، تتناول عمليات بعينها ، في إطار نشاط الاسترجاع ككل ؛ كإجراء تجارب حول كيفية توسيع الأسئلة على سبيل المثال . ورغم محدودية ما انتهت إليه دراسة جامعة كيس وسترن ريزيرف من نتائج عملية ، فقد تقدمت هذه الدراسة بنا خطوة نحو إدراك كيفية تطبيق المنهج التجريبي ، والظواهر التى يمكن دراستها بهذا المنهج . لقد كانت هذه الدراسة خطوة أخرى للأمام على درب التقدم البطيء الذى يسلكه مجالنا لكى يصبح علما .

٩ / ١٣ الإتاحة عند الطلب :

إن أقرب دليل للمستفيد على مستوى أداء نظام المعلومات ، هو ما إذا كان بإمكان هذا النظام تلبية طلبه من المعلومات . وعندما تكون المعلومات التى يبحث عنها المستفيد متضمنة في وثائق بعينها ، قد تكون في المستودع وقد لا تكون ، فإننا نكون بصدد الحديث عن إتاحة الوثائق عند الطلب . وعادة مايفسر المستفيد تكرار عدم الإتاحة ، وبطريقة شخصية أو انطباعية ، كقصور في الأداء . كذلك يفسر التأخر في تقديم الوثائق أو الخدمات الأخرى ، أى عدم فورية الإتاحة عند الطلب ، على نفس النحو .

ويمكن لعدم إتاحة إحدى الوثائق في المستودع أن يكون أمرا نهائيا مطلقا ، فلم يحدث أن وضعت هذه الوثيقة في المستودع . وتتناول محاولات تقييم التغطية ، التى سبق أن ناقشناها ، هذا الجانب من الأداء . إلا أنه من الممكن للوثيقة أن تكون في المستودع فعلا ، بينما نعجز عن العثور عليها إذا ما التمسناها ، وهذا الجانب من الأداء يتم الحكم عليه بتقييم الاستدعاء في الاسترجاع . أما إذا انتزعت الوثيقة ماديا من المستودع لأغراض الافادة ، فإن عدم إتاحتها يمكن أن يكون راجعا لتصادم الطلبات . وقد سبق لنا مناقشة هذا الجانب من أكثر من وجهة نظر واحدة في الفصل السابق ، مع التركيز بوجه خاص على وضع نماذج الافادة من الكتب . وسوف نعرض فيما يلى لدراسة خبروية (امبريقية empirical) لتصادم الطلبات .

وأكثر سبل الإفادة من مستودعات المكتبات ورودا من جانب المستفيدين هو البحث عن كتب بعينها على الأرفف . وتسجّل كل حالة من حالات الاخفاق في العثور على الكتاب المطلوب باعتبارها واقعة أو حالة عدم إتاحة ، في ذهن من يقوم بالبحث . ونظرا لأن عمليات البحث هذه قلما تخضع للملاحظة والتسجيل ، فإن مقدار الاخفاق أمام الأرفف وطبيعته قد يكونان خافيين على مدير المكتبة ، على الرغم من كون هذا الاخفاق أحد العوامل الهامة في حكم المستفيد على أداء المكتبة . وقد صمم ايركهارت وشوفيلد (Urquhart and Schofield 1971) طريقة لتقييم هذا الجانب من جوانب الإتاحة ، وطبقاها في المكتبات الأكاديمية .

وقد طلب من القراء تسجيل حالات الإخفاق باستكمال بيانات جذاذة (تؤخذ من حزم الجذاذات المعلقة على الأرفف) ثم توضع على الرف حيثما بحثوا عن الكتاب . وكانت الجذاذة تشتمل على رقم استدعاء الكتاب (أو إسم المؤلف والعنوان إذا لم يكن رقم الاستدعاء معروفا) والتاريخ ووضع القارئ . وقد أوضحت المقابلات التي أجريت مع القراء أن ثلثهم قد تعاون في الدراسة . وكانت جميع الكتب التي تستعمل يعاد ترفيفها بواسطة العاملين بالمكتبة ، وذلك بعد تسجيل المكان الذي كانت فيه (معارة خارج المكتبة ، في التجليد ، يتم الاطلاع عليها داخل المكتبة) ثم مضاهاة ذلك . مقابل جذاذات الإخفاق . وفي نهاية الدراسة تمت مراجعة جميع جذاذات الاخفاق التي لم تضاهى .

وقد استغرقت الدراسة ثلاثة أشهر ، تم خلالها وضع ٦٠٠٠ جذاذة إخفاق على الأرفف ، ولو حدث وتعاون جميع القراء تعاوننا كاملا لبلغ عدد حالات الاخفاق المسجلة ٩٠٠٠ حالة . وقد بلغ عدد الكتب التي أعيرت في فترة الدراسة ٢٥٠٠٠ كتاب ، كما تم الاطلاع على عدد آخر من الكتب داخل المكتبة ، وهذا العدد لم يكن معروفا للأسف ، إلا أنه ربما كان يتراوح بين ١٠٠٠٠ و ٢٠٠٠٠ كتاب ، وإذا اعتبرنا هذا الرقم الأخير ١٥٠٠٠ ، فإن إجمالي الافادة من الكتب يمكن أن يقدر بحوالي ٤٠٠٠٠ كتاب ، وذلك في مقابل حوالي ٩٠٠٠ حالة إخفاق ، وبذلك يكون معدل النجاح ٤٠/٤٩ ، أي حوالي ٨٠٪ .

وفي المكتبة الأولى التي طبقت فيها هذه الطريقة (مكتبة جامعة كمبردج) كانت الإعارة الخارجية متاحة لهؤلاء الحاصلين على الماجستير (هيئة التدريس) والدرجة الجامعية الأولى (طلبة الدراسات العليا) والسنة الثالثة في مرحلة ما قبل التخرج . أما طلبة المرحلة الجامعية الأولى الآخرون فلم يكن لهم الحق في الإعارة الخارجية ، حيث كانوا يقتصرون على الاطلاع الداخلي . وقد أمكن تحليل أسباب حالات الاخفاق البالغ عددها ستة آلاف حالة على النحو التالي :

- | | |
|--|-------|
| ١ - مستعارة لدى الحاصلين على الماجستير | ٢٦,٩٪ |
| ٢ - مستعارة لدى الحاصلين على الليسانس | ٦,٥٪ |
| ٣ - مستعارة لدى طلبة السنة الثالثة | ٢٠,٦٪ |
| ٤ - يتم الاطلاع عليها داخل المكتبة | ٣٠,٥٪ |
| ٥ - في التجليد | ١,٠٪ |
| ٦ - تم العثور على الكتاب على الرف | ٦,٢٪ |
| ٧ - كتب مفقودة من الرصيد | ٢,٠٪ |
| ٨ - لم يحدد السبب | ٦,٣٪ |

ويمكن للسبب رقم (٦) أن ينشأ نتيجة لتجاوز بصر القارئ للكتاب أو البحث عنه في غير مكانه على الرف . وقد أعطت المقارنة بين تواريخ الاخفاق وتواريخ إعادة الترفيف تقديرات لمتوسط أوقات انتظار الكتب المتسببة في الاخفاق :

نوعية المستعير	ماجستير	ليسانس	السنة الثالثة	اطلاع داخل
متوسط الوقت (بالأيام) :	٣٠,١	١٠,٣	٨,٣	١١,٤

وغالبا ماكان الكتاب المستعار أو الذى يتم الاطلاع عليه داخل المكتبة يتسبب في أكثر من حالة إخفاق وإحدة (جدول ٨/٩) .

جدول ٨ / ٩ تحليل الاخفاق

حالات الاخفاق	١	٢	٣	٤	+٥	المجموع
عدد الكتب :	٢١٠٢	٥١٠	٢٠٣	١٢٢	١٥٠	٣٠٨٧
عدد حالات الاخفاق :	٢١٠٢	١٠٢٠	٦٠٩	٤٨٨	١٠٩٨	٥٣١٧

وإذا استبعدنا حالات الاخفاق المفردة نجد أن أقل من ١٠٠٠ كتاب كانت سببا في حوالى ٦٠٪ من حالات الاخفاق المسجلة على الأرفف ؛ ألف كتاب من مقتنيات مكتبة قوامها نصف مليون كتاب على أرفف مفتوحة . ويمكن للتكرار الرشيد للنسخ أن يؤدي إلى الحد من عدد حالات الاخفاق ، حتى وإن اختلف الألف كتاب التى يشتد عليها الطلب من موسم (ثلاثة أشهر) إلى آخر . وتسجل مقالنا أيركهارت وشوفيلد نتائج تحليلية أكثر تفصيلا . وقد قام مانزبرج (1986) Mansbridge باجراء مسح عام لدراسات الاتاحة .

١٤ / ٩ المتغيرات المؤثرة في الاتاحة :

للدراسة التى قام بها باكلاوند ورفاقه (1970) Buckland *et al.* أهمية خاصة من وجهة نظر تصميم النظم . فقد قام الباحثون أولا بدراسة واقعات إعارة إحدى مجموعات الإعارة قصيرة الأجل في إحدى المكتبات الجامعية ، والتي كان من الممكن استعارة الكتب منها لمدة لا تتجاوز أربع ساعات ، حيث كانت هناك أربع فترات إعارة محتملة في يوم العمل الطويل . ونظرا لكثافة الطلب كان من الممكن تكرار نسخ الكتاب الواحد . وما إذا كان من الممكن تلبية الطلب على الكتاب فهذا أمر يتوقف على : (١) عدد نسخ الكتاب و (٢) عدد ص من واقعات طلب الكتاب في فترة الإعارة الواحدة . وكان من المسلم به (اعتمادا على بعض الشواهد التجريبية) أن الاختلاف في أعداد طلبات الحصول على الكتاب ، على مدى عدة فترات إعارة ، يمكن وصفه بتوزيع باسان Poisson . ومن المعادلة التى تم وضعها على هذا الأساس أمكن الخروج بجدول ٩/٩ ، الذى يبين كيف تأثرت الإتاحة عند الطلب بتوفير نسخ إضافية من الكتاب ، وذلك بالنسبة لمختلف معدلات الطلب ؛ فإذا كان هناك ، على سبيل المثال ، كتاب يطلب مرتين في المتوسط في اليوم ، فإنه لا يمكن للنسخة الوحيدة أن تكون متاحة إلا ٧٩٪ من الوقت فقط ، بينما تؤدي إضافة نسخة أخرى إلى الارتفاع بالإتاحة إلى ٩٧٪ ، وبإضافة نسخة ثالثة كان من الممكن تلبية جميع الطلبات .

والتغيير الوحيد ، الذى روعى تغييره فى هذا النموذج هو عدد النسخ المقتناة . وفى موقف تداول آخر أكثر تعقداً ، يمكن معالجة متغيرات أخرى ، فإذا كان الموقف يسمح بتجديد الاعارة أم لايسمح ، وما إذا كانت الكتب يتم استبدالها أو استردادها إذا ما حجزها مستفيد آخر محتمل أم لا ، والأهم من كل ذلك الفترة الرسمية للاعارة ، والتي تتفق تمام الاتفاق وفترة الإفادة (وفى هذه الحالة بالذات لم يكن نمط « فترة الإعارة » أسياً سالبا) . ويلقى شكل ١٠/٩ نظرة شاملة على المتغيرات المؤثرة فى إرضاء المستفيد ؛ ففترة التغيب عن الرف يتم الحد منها بتكرار النسخ ، والإقلال من عدد الكتب المعارة (أى انخفاض إجمالى الطلب) وفترات الإعارة القصيرة ، وعدم التجديد ، واسترداد الكتب المعارة ، وانخفاض كثافة الطلب على الكتاب الواحد ، وانخفاض معدلات شراء الكتب الجديدة . ويؤدى انخفاض معدل التغيب عن الرف ، بدوره ، إلى زيادة معدلات الإتاحة عند الطلب ، إلا أنه يقلل من إجمالى حجم تعامل مجتمع المستفيدين مع الكتب . والموقف فى جملته غير ثابت ؛ فإذا حدث لأى سبب من الأسباب أن تغير مدى رضاء المستفيدين ، فإن ذلك يؤثر فى الطلب ويغير ذلك بدوره فترة التغيب عن الرف .

وقد قام باكولاند ورفاقه Buckland et al. (1970) بدراسة هذا الموقف الأكثر تعقداً باستخدام الحاسب الالىكترونى فى المحاكاة . وقد تقرر فى حالة المكتبة التى تمت دراستها بالذات (مكتبة جامعة لانكستر) زيادة الإتاحة بجعل فترة الإعارة متغيرة (أسبوع واحد لأكثر الكتب رواجاً والتي تمثل ١٠ ٪ ، وثلاثة أشهر لبقية الكتب) وقد ترتب على ذلك ، الأثر المبين فى جدول ١٠/٩ .

وقد أدى التغيير فى سياسة الاعارة (وما ترتب على ذلك من تغييرات طفيفة) إلى زيادة الاتاحة من ٦٢ ٪ إلى ٨٠ ٪ . وقد أدى ذلك إلى الارتفاع بمستوى إرضاء المستفيدين والحث على الطلب (من ٣٢ إعارة للمستفيد الواحد إلى ٥١ ثم ٦٧ بعد ذلك) . وقد أدى الطلب المتزايد إلى زيادة وقت التغيب عن الرف ، ومن ثم النزول بالاتاحة إلى مستواها القديم .

ومن الدروس المفيدة لمصممي نظم المعلومات أنه من الممكن الحد من تصادم الطلبات ، وذلك بما يلى :

- ١ - توفير نسخ متعددة من أوعية المعلومات التى يشتد الطلب عليها ، أو إتاحة فرصة الحصول عليها من جانب أكثر من شخص واحد فى نفس الوقت . أو :
- ٢ - التماس سبل الحد من طول فترات الافادة .

أما الدرس الثانى المستخلص من هذه الدراسة ، والذى نعرض له فى قسم لاحق ، فهو الارتباط العضوى بين إرضاء المستفيد ومستوى الطلب ؛ فمن الممكن للتغيرات التى تطرأ على إرضاء المستفيد أن تؤدى إلى ارتفاع الطلب (أو إلى خفضه) ويمكن لذلك أن يؤثر ، بدوره ، فى الارضاء .

١٥ / ٩ اختبار إيصال الوثائق :

من الممكن توجيه النقد لمحاولات تقييم إتاحة الوثائق عند الطلب فى المستودعات ، كتلك التى عرضنا لها هنا ، من أكثر من وجهة نظر واحدة :

- ١ - أن الطلب الفعلى ، كما سبق أن أشرنا توأيناً بتصورات المستفيدين ؛ فقد لا يلتبس المستفيدون فى المستودع الوثائق التى يعتقدون أنها غير متاحة فيه أو يمكن أن تكون لدى مستفيدين آخرين

جدول ٩ / ٩ جدول الاتاحة في الاعارة تصيرة الأجل

عدد الطلبات في اليوم (ص)	عدد النسخ المتوافرة = س										النسخ اللازمة لـ		
	١	٢	٣	٤	٥	٦	٧	٨	٩	%٨٠	%٩٠	%٩٥	
٠,٤	٩٥	١٠٠								١	١	١	
٠,٥	٩٤	١٠٠								١	١	١	
٠,٦	٩٣	١٠٠								١	١	١	
٠,٧	٩٢	١٠٠								١	١	١	
٠,٨	٩١	٩٩	١٠٠							١	١	١	
٠,٩	٩٠	٩٩	١٠٠							١	١	١	
١	٨٨	٩٩	١٠٠							١	٢	٢	
٢	٧٩	٩٧	١٠٠							٢	٢	٢	
٣	٧٠	٩٣	٩٩	١٠٠						٢	٢	٣	
٤	٦٣	٩٠	٩٨	١٠٠						٢	٢	٣	
٥	٥٧	٨٦	٩٦	٩٩	١٠٠					٢	٣	٣	
٦	٥٢	٨١	٩٤	٩٨	١٠٠					٢	٣	٤	
٧	٤٧	٧٧	٩٢	٩٧	٩٩	١٠٠				٣	٣	٤	
٨	٤٣	٧٣	٨٩	٩٦	٩٩	١٠٠				٣	٤	٤	
٩	٤٠	٦٩	٨٦	٩٥	٩٨	٩٩	١٠٠			٣	٤	٤	
١٠	٣٧	٦٥	٨٣	٩٣	٩٨	٩٩	١٠٠			٣	٤	٥	
١٢	٣٢	٥٨	٧٨	٨٩	٩٦	٩٨	٩٩	١٠٠		٤	٥	٥	
١٤	٢٨	٥٢	٧٢	٨٥	٩٣	٩٧	٩٩	١٠٠		٤	٥	٦	
١٦	٢٥	٤٧	٦٦	٨٠	٩٠	٩٥	٩٨	٩٩	١٠٠	٤	٥	٦	
١٨	٢٢	٤٣	٦١	٧٦	٨٦	٩٣	٩٧	٩٨	٩٩	٥	٦	٧	
٢٠	٢٠	٣٩	٥٧	٧١	٨٢	٩٠	٩٥	٩٨	٩٩	٥	٦	٧	

يبين هذا الجدول النسبة المثوية للاتاحة وعلاقتها بمعدل الطلب وعدد النسخ المتوافرة ، وقد تم تقريب الأرقام .

فعلا . ولهذا ، فإن الطلب الفعلي ، رغم تسجيله ، لا يمكن أن يتطابق وإجمالي الطلب من قبل مجتمع المستفيدين ، كما أن مقياس الأداء المعتمد على هذا الطلب الفعلي يمكن أن يبالغ في تقدير درجة تلبية إجمالي الطلب .

٢ - هناك تزايد في مشاركة المكتبات في شبكات تبادل الاعارة ، والتي يمكن ، نظريا ، أن تكفل الحصول على أى وثيقة يتم البحث عنها تقريبا ، طالما كان المتلقى مستعدا لتحمل بعض التأخير في الحصول على الوثيقة . ومن ثم ، فإن القدرة الإجمالية للمكتبة على إتاحة الوثائق لا تتأثر فقط برصيدا وإجراءاتها ، وإنما تتأثر أيضا بارتباطاتها المتبادلة مع التشكيل المكتبي الكبير . ولقياس هذه القدرة يحتاج معيار النجاح أو الاخفاق في تلبية الاحتياجات ، لأن يفسح مكانه لمعيار الوقت المستنفذ في تلبية الاحتياجات .

واستنادا إلى بعض الاعتبارات ، وضع أور ورفاقه (Orr et al. (1968 « اختبارا لإيصال الوثائق document delivery » ينطوي على الخطوات التالية :

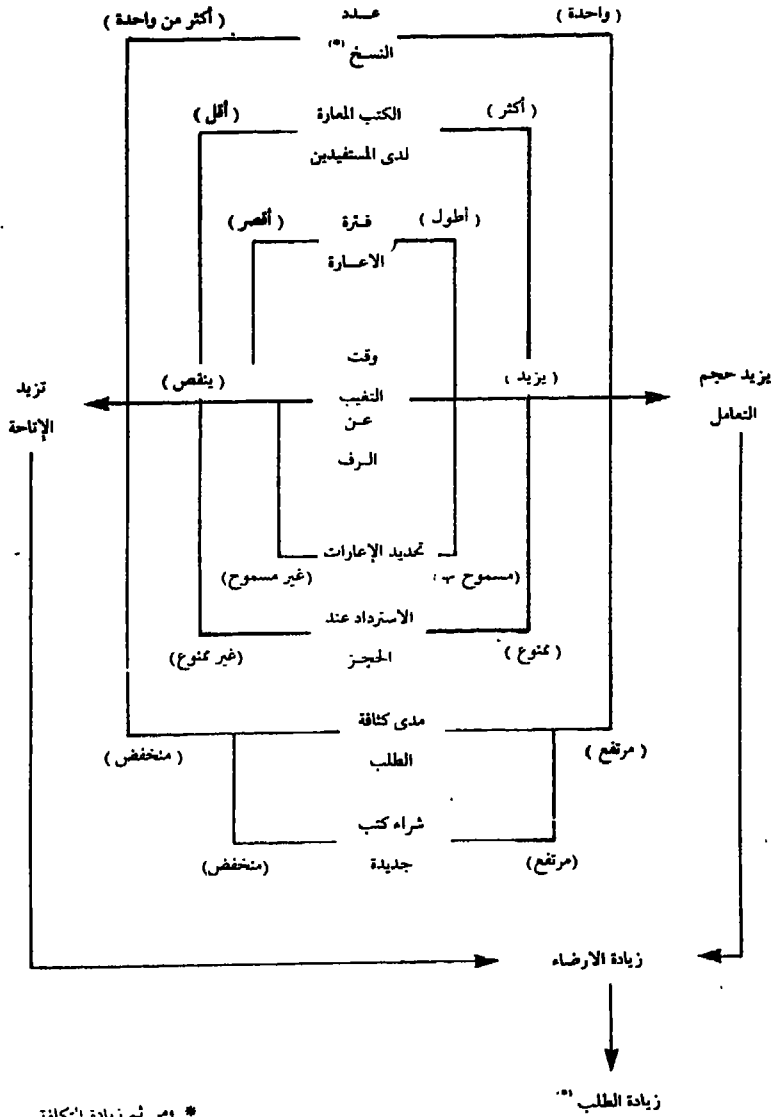

شكل ٩ / ١٠ المتغيرات المؤثرة في إرضاء المستفيد
جدول ٩ / ١٠ الزيادة في الإناحة

الإناحة (%)	الاعارات لكل مستفيد	الاعارات (١٠٠٠)	
٦٢	٣٢	٦٠	السياسة القديمة للإعارة (١٩٦٨ - ١٩٦٩)
٨٠	٥١	١٢٥	السياسة الجديدة (١٩٦٩ - ١٩٧٠)
٩	٥٧	١٦٧	(١٩٧٠ / ١٩٧١)
٩	٦٤	١٨٦	(١٩٧١ - ١٩٧٢)
٦٠	٦٧	٢٠٢	(١٩٧٢ - ١٩٧٣)

- ١ - تكوين مجموعة من الطلبات التي يمكن الاطمئنان إلى تمثيلها لاجمالي طلبات مجمع معين من المستفيدين .
- ٢ - مراجعة « ظروف الإتاحة » الخاصة بكل وثيقة في مجموعة مكتبة معينة .
- ٣ - إقرار طريقة لتحديد أو تقدير الوقت المستنفد في إيصال كل وثيقة .
- ٤ - تجميع بيانات الوقت لاستخلاص « مؤشر قدرة » للمكتبة .

وتتطلب الخطوة الأولى أن يكون مجتمع المستفيدين موضوع الدراسة ، مجتمعا يمكن التعرف على نمط إفادته من الوثائق ، بمنأى عن الطلبات التي يمكن أن يقدمها إلى المكتبة موضوع الدراسة . وينطوي هذا في الواقع على مقياس غير مباشر للإفادة ، وهو تحليل الاستشهادات المرجعية في كتابات عينة ممثلة للمستفيدين المحتملين (وقد سبق أن سجلنا ملاحظتنا على هذه الطريقة في الفصل السابق) . وفي حالة ما إذا كان مجتمع المستفيدين موضوع الدراسة « مركزا » في معهد بحث بعينه ، فإن الاستشهادات الواردة في بحوث أعضائه المنشورة يمكن الاعتماد عليها في إعداد مجموعة عينة للوثائق المستشهد بها . إلا أنه من الممكن لهذه المجموعة العينة أن تكون متحيزة لما هو متاح فعلا في مكتبة المعهد الذي يتتبعون إليه . وربما كان من الممكن إعداد مجموعة أكثر قابلية للتعميم باتباع الخطوات التالية :

- ١ - يطلب من كل عضو في عينة ممثلة لمجتمع المستفيدين ، إعداد قائمة بعدد (س) من أهم الدوريات في موضوع تخصصه .
- ٢ - ضم القوائم معا واختيار الدوريات المتريعة على القمة .
- ٣ - فحص أحدث مجلد سنوي من كل دورية وقع عليها الاختيار ، وتسجيل كل الاستشهادات المرجعية الواردة فيه .
- ٤ - اتخاذ هذه المجموعة ، أو عينة عشوائية منها ، ممثلا لإجمالي الطلب الذي يرد من هذا النوع من مجتمعات المستفيدين . ونرى أن عينة من ٣٠٠ وثيقة يمكن أن تكون كافية للاعتماد عليها بشكل مناسب .

ومن الممكن معرفة الوقت المستنفد في توفير كل وثيقة من الوثائق الواردة في مجموعة الطلب ، بتقديم الطلبات المراد تليبيتها كجزء من دورة العمل اليومية للمكتبة التي وقع عليها الاختيار . وهذا أمر من الصعب ترتيبه ، وخاصة فيما يتعلق بالحيلولة دون تحيز الخدمة أو تأثرها بمعرفة العاملين بأن هناك اختصارا يتم إجراؤه . والطريقة المفضلة هي تحديد « حالة إتاحة » كل وثيقة من الوثائق ، ومتوسط وقت إيصال كل حالة من الحالات . وبين جدول ١١/٩ قائمة حالات الإتاحة التي يمكن تطبيقها في مكتبة طبية أكاديمية . ثم تستخدم بعد ذلك ، الملاحظة ، ومناقشة العاملين بالمكتبة ، ومراجعة سجلات الإعارة ، وذلك لتحديد متوسط وقت الإيصال لكل حالة من حالات الإتاحة ، باستخدام مؤشرات السرعة :

- ١ - أقل من عشر دقائق .
- ٢ - من عشر دقائق إلى ساعتين .
- ٣ - من أكثر من ساعتين إلى أربع وعشرين ساعة .
- ٤ - من أكثر من يوم واحد إلى سبعة أيام .
- ٥ - أكثر من سبعة أيام .

جدول ٩ / ١١ استمارة بيانات إيصال الوثائق

المؤلف أو المحرر (الكتب فقط)	عنوان الكتاب أو اسم الدورية
المجلد	التاريخ
المصدر المهدى للاستشهاد المرجعي	رقم الحالة
١ - في مجموعة المكتبة الطبية ؟	(ضع دائرة حول إجابة) لا ١ نعم ٢
٢ - في نفس الموقع ؟	(ضع دائرة حول إجابة) لا ١ (حدد) نعم ٢
٣ - على الأرفف ؟	(ضع دائرة حول إجابة) لا ١ نعم ٢
٤ -	(ضع دائرة حول إجابة) E. D. T. ١ في التجليد ٢ في التجهيز ٣ في المخزن ٤ في مكان خاص ٥ في سبيله للوضع على الرف ٦ فاقد ٧ أى سبب آخر معروف ٨ (حدد)
٥ - حالة الإعارة	(ضع دائرة حول إجابة) ١ فترة الإعارة ٢ () ٣ (استدعاء؟ نعم لا) () ٤ (استدعاء؟ نعم لا) () ٥ (استدعاء؟ نعم لا) () (حدد)
٦ - نتيجة البحث الثاني	لم نشر عليه في البحث الأول x
١ على الرف	١
لم نشر عليه	٢
أخرى	٣
(حدد)	()

ملاحظات : (كمشكلات أدوات البحث على سبيل المثال)

وبذلك يحدد لكل وثيقة في المجموعة رقم دال على سرعة إيصالها ، ثم يحسب متوسط هذه الأرقام للخروج بمؤشر متوسط السرعة . ويتم بعد ذلك تسوية هذا المؤشر ليعطى « مؤشر القدرة » بواسطة المعادلة التالية :
مؤشر القدرة (CI) = $(5 - \text{السرعة المتوسطة}) / 4$. ويبلغ مؤشر القدرة ١٠٠ إذا كانت السرعة المتوسطة = ١ ، ويصل الى الصفر إذا كانت السرعة المتوسطة = 0

وقد أجرى بنر (1972) اختبار إيصال الوثائق هذا في مكتبتين تهمايان بدراسات المكتبات ، ويقدم جدولاً يضم نتائجه وتلك الخاصة بدراسة أور لسبع مكتبات طبية (جدول ١٢/٩) .

جدول ١٢ / ٩ اختبار إيصال الوثائق

النسبة المئوية المقتناة	مؤشر القدرة CI		
٤٩	٥٦	س	علم المكتبات
٦٢	٦٠	ي	المكتبات الطبية
٨٩	٨٦	أ	
٨٨	٨١	ب	
٨٤	٨١	ج	
٨٣	٨٣	د	
٧٣	٧٦	هـ	
٧١	٧٥	و	
٥٨	٦٧	ز	

ويرتبط مؤشر القدرة ارتباطاً وثيقاً بالنسبة المئوية من المجموعة الاختبارية والمقتناة في المكتبة . ولا تدل قيمة مؤشر القدرة بوضوح على فترات الانتظار التي ينطوي عليها توفير الوثائق ، ومن الممكن دعم هذا المؤشر ، وبشكل مفيد ، بالبيانات المتعلقة بنسبة الطلبات التي تمت تلبيةها في كل فترة من فترات التقديم ، وذلك على النحو التالي :

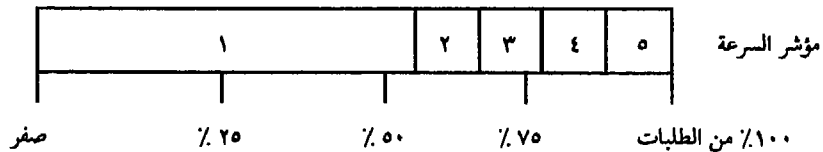

١٢ / ٩ أثر تأخير الخدمة :

سبق أن أشرنا إلى أنه في أي نوع من أنواع خدمات المعلومات ، ينظر المستفيدون إلى الوقت الذي يستغرقه الخدمة باعتباره أحد الجوانب النوعية الهامة . وفي قياس التأخير ، ينبغي أن يكون التركيز ، كما في اختبار إيصال الوثائق ، على تصور المتلقي للوقت المستنفذ . وغالبا ما تكون هناك ثلاث مراحل زمنية جديرة بالاعتبار :

١ - وصول المستفيد : الوقت الذي يستنفده المستفيد المحتمل للاتصال بنظام المعلومات .

- ٢ - الوقوف في الصف : الوقت المستنفد بين وصول المستفيد وبدء الخدمة فعلا .
٣ - الخدمة : الوقت المستنفد من جانب النظام لتقديم المعلومات المطلوبة .

دعنا ننظر ، على سبيل المثال ، في حالة افتراضية ، يتلقى فيها الخطاب المتضمن لطلب إجراء بحث على الخط المباشر ، رداً في خمسة أيام (وقت الوصول) ، ويحدد الرد على المستفيد موعداً بعد أربعة أيام (وقت الانتظار في الصف) ، ويستغرق الذهاب والعودة إلى نظام المعلومات ثلاث ساعات (مزيد من وقت الوصول) ، وتستغرق عملية البحث نفسها خمساً وأربعين دقيقة (وقت الخدمة) وربما استغرق البحث على الخط المباشر خمس عشرة دقيقة فقط من وقت الاتصال ، أما بالنسبة للمستفيد فإن الوقت المستنفد بين تقديم الاستفسار وتلقى النتائج يبلغ عشرة أيام . ويقاس اختبار إيصال الوثائق مدى التأخير في الخدمة . وفي هذا القسم نلقى نظرة على أثر الانتظار في الصف .

تدرك جميع مرافق الخدمات من مكاتب البريد ، والمصارف ، والمطاعم ، وأقسام الحوادث بالمستشفيات ، الضجر والإحباط الناتجين عن صفوف الانتظار ، وربما تعمل على زيادة سرعة الخدمات للحد من طول الصفوف ، ومن ثم فترات الانتظار . ومالم يكن من الممكن الحد من وقت الخدمة الفعلي ، فإن البديل الوحيد المتاح هو زيادة عدد نقاط الخدمة ، بما ينطوي عليه ذلك من زيادة عدد العاملين ، أو التوسع في نظام الخدمة الذاتية . وإذا زاد عدد نقاط الخدمة لمواجهة الطلبات وقت الذروة ، فإن هذه النقاط يمكن أن تتوقف دون عمل في أوقات أخرى ، وعادة ما يؤدي هذا العامل إلى جعل إلغاء صفوف الانتظار كلية أمراً مجافياً لمقتضيات الاقتصاد . ويمكن في بعض هذه المواقف أن يكون كل مستفيد في حاجة ماسة إلى الخدمة ، ولا بديل أمامه سوى الانتظار . ويمكن للانتظار في مواقف أخرى أن يكون أمراً لا يحتمل ، فينصرف المستفيدون بمرور الوقت من الصف . وقد طورت نظرية صفوف الانتظار التي ناقشناها في الفصل السابق نهجاً رياضياً لهذه المواقف .

ونهتم هنا بالأثر بعيد المدى للانتظار في الصف ، على الطلب ، مستخدمين نفس المثال بعينه ، والخاص بخدمة المعلومات التي تجرى عمليات البحث على الخط المباشر . وكان لندكويست (Lindquist 1978 a, b) أول من درس هذه المشكلة . وقد بدأ بها لاحظه من أن الخدمات التي تنشأ حديثاً من هذا النوع ، بعد فترة أولية من الطلب المتزايد ، تبدأ تعاني تناقصاً في الافادة . وقد انتهى لندكويست من دراسته إلى أنه من الممكن تفسير هذا النمط بالتسلسل التالي للأحداث :

- تقدم الخدمة بطاقة عمل مبدئية .
- يتزايد الطلب إلى أن يتجاوز طاقة عمل الخدمة .
- تنشأ صفوف الخدمة وتطول فترات الانتظار .
- ينسحب المستفيدون من الصف ولا يعودون إليه .
- تؤدي الأشاعات المتعلقة بتدني مستوى الخدمة إلى إحجام المستفيدين المحتملين .
- يتناقص الطلب إلى المستوى الذي يمكن تداوله بواسطة طاقة العمل القائمة .

هذا ، وقد وضع لندكويست نموذجاً لمحاكاة الموقف بواسطة الحاسب الإلكتروني ، مستخدماً طريقة « ديناميكيات النظام » (التي وضعها فورستر Forrester, 1961) . وتحدد هذه الطريقة تسلسلاً للأحداث كذلك المئين في الفقرة السابقة ، في شكل « تصوير بياني للتأثير » يربط بين المتغيرات المحددة

بوضوح ، وشكل ١١/٩ مثال لذلك . ثم يتم بعد ذلك ، اعتمادا على بيانات خبروية (تجريبية) أو افتراضية تحديد العلاقات الكمية بين المتغيرات المترابطة . ثم تقدم دائرة التفاعل برمتها ، بعد ذلك ، في شكل مجموعة من المعادلات الرياضية التي يمكن إدخالها في برنامج ديناميكيات النظام ومعالجتها بواسطة الحاسب الالكترونى . كذلك يمكن تغيير القيم الكمية أيضا لاستكشاف الآثار المتوقعة لتغيير المسلمات أو السياسات .

وفي أحد مشروعات البحث بالكلية الجامعية بلندن University College London ، أمكن مواصلة الجهد الذى بدأه لندكويست ، وقد أعدت تقارير عن هذا المشروع من جانب هيزلتاين (1982) Heseltine (ثم بمزيد من التفاصيل من جانب فيكرى ورفاقه (Vickery et al.1984) . ويقدم برنامج ديناميكيات

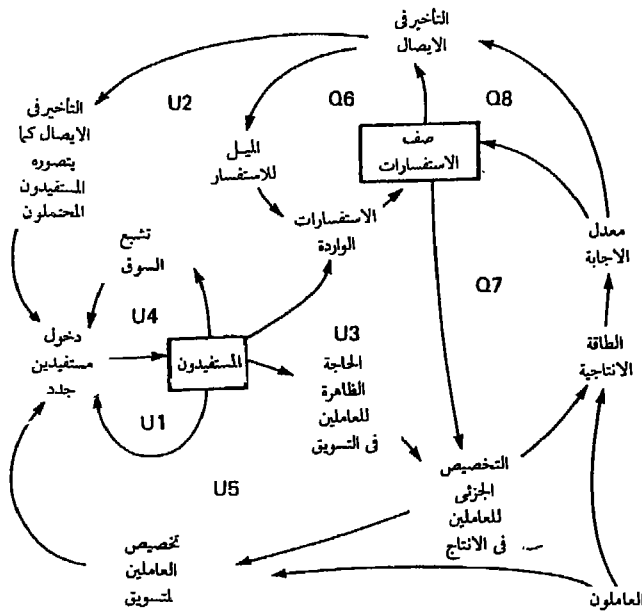

شكل ١١ / ٩ الرسم البيانى للتأثير فى ديناميكيات النظام

النظام البيانات المتعلقة بتغير قيم متغيرات النظام بمرور الوقت ، ويمكن عرض هذه البيانات في جداول ، كما يمكن عرضها بيانيا . ويشتمل شكل ١٢/٩ على مثال لهذه النتائج .

ويحاكى المنحنى الأعلى في شكل ١٢/٩ كيف يمكن للطلب أن ينمو إذا لم يكن مقيدا ؛ أى في حالة ما إذا تم توفير المزيد من العاملين ومنافذ الخط المباشر ، لمسايرة الطلب المتزايد . وأخيرا يصل السوق إلى مرحلة التشبع ، ويستقر الطلب عند مستوى عالٍ إلى حد ما . وتحاكى المنحنيات الأخرى الموقف عندما تفتقر طاقة العمل المبدئية المنخفضة للتعزيز ، حيث تطول فترات الانتظار ، بينما يظل الطلب دون الحد المحتمل بشكل واضح . وقد لا يتبين لمدير الخدمة أن الطلب قد تدنى إلى أبعد حد . وتشتمل المراجع المستشهد بها على مقدمات في أساليب ديناميكيات النظام ، فضلا عن المناقشات المستفيضة للجهود التي عرضنا لها هنا بايجاز .

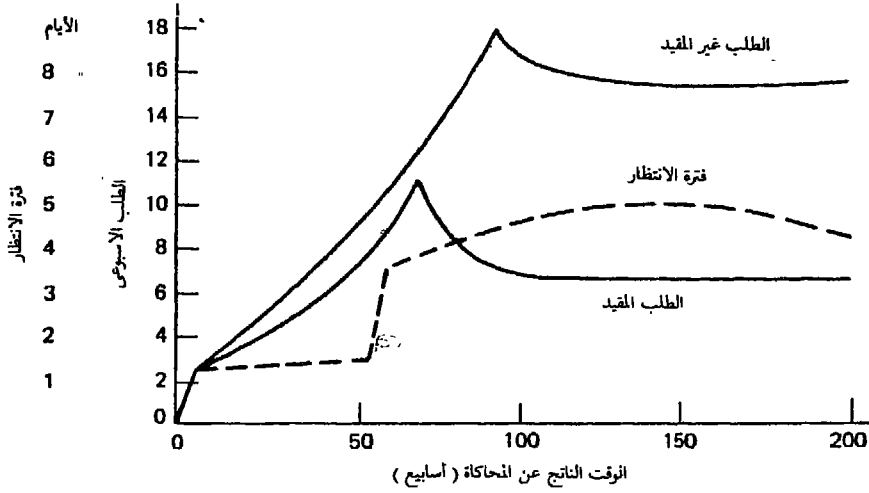

شكل ٩ / ١٢ أثر القيود على الطلب

٩ / ١٧ انخفاض مستوى الأداء :

والموقف الذي عرضنا له توا ، موقف تناقص فيه الطلب الفعلي نتيجة لتدني مستوى الخدمة . وقد قام ماير (1961, 1963) بتحليل موقف مناظر ، حيث تصور وجود خدمة نامية ، يتعامل معها مجموعة من المستفيدين يتزايد حجمها بسرعة ، وتتداول فيضانا متدفقا من الرسائل يسير في اتجاه تصاعدي حاد . وكمثال نموذجي لنظام الاتصالات هذا ، قام بدراسة إحدى المكتبات الجامعية ، وكانت الرسائل التي تسدق عليها تشمل إخطارات الناشرين ، والمواد التي يتم اقتناؤها ، وطلبات الاعارات ، وطلبات الحصول على مقاعد ، وطلبات الحصول على معلومات مرجعية ، وطلبات الحصول على صور للوثائق . . . الخ . ماذا يحدث عندما تبدأ المدخلات تتجاوز طاقة العمل ؟ يبدأ الأداء في التدهور ، وقام ماير برسم مسار هذا التدهور . ونسجل هنا بعض مراحل تنفيذ سياسته :

- ١ - ضع المدخلات في صف ، مع وضع ردود الأفعال المحتملة من جانب المستفيدين في الاعتبار . وبعد ذلك ، ومع تزايد ضغط الطلب ،
- ٢ - ضع الأولويات في صفوف ، مع وضع بعض فئات الطلب على قمة الأولويات (ك تقديم خدمة هيئة التدريس على خدمة طلبية المرحلة الجامعية الأولى ، والرد على الاستفسارات « الهامة » قبل غيرها ، مثلا) . ثم بعد ذلك ،
- ٣ - اضرب بذييل الأولويات عرض الحائط ؛ فلا تحفل بتلبية الطلبات « التي تحتل أدنى درجات الأهمية » (فمن الممكن على سبيل المثال قصر خدمة الاسترجاع على الخط المباشر على طلبية الدراسات العليا) إلا أنه إذا استمر الضغط ،
- ٤ - انزل بمستوى المواصفات أو خفف من المعايير ؛ واقتصد فيما يخص للخدمات من وقت وجهد ، قدم مخرجات ذات مستوى هابط .
- ٥ - أدخل نظام الخدمة الذاتية ؛ وبذلك تتوقف نوعية المخرجات على مهارة وإصرار كل مستفيد على حدة ، وأخيرا ،

٦ - تراجع في الخدمة ؛ لا نستطيع الاضطلاع بالمهمة ، ومن ثم فإنه لا جدوى من الاستمرار .

وربما كان من الممكن في أى مرحلة من مراحل هذا المسار ، تقييم الأداء الجارى ، على أساس السياسات المنفذة في تلك المرحلة ، والخروج بها يمكن أن يقترب من الرقم المرضى ؛ فمن الممكن ، على سبيل المثال ، لنظام المعلومات القائم على الخدمة الذاتية ، أن يكون ، في حدوده وبطريقته ، قادرا على تلبية الطلب الفعلى بشكل فعال ، بينما يمكن أن يكون عاجزا عن مواجهة الطلب المحتمل وكامل احتياجات المتلقين . وعلى ذلك ، فإن التقييم الواقعى للأداء ، ينبغى أن يراعى السياسات المتبعة وأثرها في تلبية احتياجات المستفيدين .

٩ / ١٨ قيمة المعلومات :

ميزنا في قسم سابق في هذا الفصل (مسابرة لما ذهب إليه Orr) بين نوعية الخدمة أو مستواها من جهة ، وقيمتها بالنسبة للمتلقين من جهة أخرى . وكانت المناقشات التي تلت ذلك تهتم ، وبشكل مطلق تقريبا ، بالنوعية ، أى الفعالية والاداء . وقد ان الأوان الآن للنظر في المشكلة الأكثر صعوبة ، وهى مشكلة القيمة . ويتركز الاهتمام في هذه المرحلة على استجابة المتلقى لما يقدم له من معلومات . ما هى خصائص رسائل المعلومات التي تعتبر ذات قيمة ، وإلى أى حد يمكن إخضاع القيمة للقياس الكمي ؟

وعند النظر في الاسترجاع من المستودع ، تم وضع خاصيتين نوعيتين للمعلومات في الاعتبار ؛ وأولاهما أن المعلومات المقدمة ينبغى أن تكون مناسبة لتلبية رغبة المستفيد ، وثانيتهما أن هذه المعلومات ينبغى أن تكون جديدة (لم تكن معروفة للمتلقى من قبل) . وقد سبق لنا اقتراح معايير أخرى ؛ فالمعلومات ينبغى أن تكون حديثة ومواكبة لآخر التطورات ، كما أنها ينبغى أن يكون من الممكن الاعتماد عليها ، وأن تكون دقيقة مبرأة من الخطأ والتحيز ، كذلك ينبغى أن تكون في شكل قابل للاستيعاب ببسر (فيما يتعلق باللغة والمصطلحات والشكل المادى والكم . . . الخ) . ومن الممكن اتخاذ كل خاصة من هذه الخواص أساسا لوضع مقياس للأداء ؛ كنسبة التحقيق ، ونسبة الجدة ، والحدائة ، والخلو من الأخطاء ، وقابلية المخرجات للقراءة . . . الخ . ولكن ، هل بإمكاننا الحكم على ما لهذه الخواص من قيمة بالنسبة للمتلقى ؟

تؤدى المعلومات المتلقاة الى تغير في البنية المعرفية الشخصية للمتلقى ؛ فإذا كانت هناك طريقة لتقدير مدى هذا التغير ، فإنه ربما كان بإمكاننا استخدام هذه الطريقة كمقياس لقيمة المعلومات المقدمة . إلا أنه ليس هناك أمل قريب في الخروج بمثل هذا التقدير ، كما أنه من المؤكد أن هذا التقدير لا يدخل في سبإو التقييم الروتينى لنظم المعلومات . وأمام عجزنا هذا ، فإننا نلجأ إلى تقدير المتلقى الذاتى أو انشخص لقيمة المعلومات ، حيث نتوجه إليه بأسئلة مثل : إلى أى حد كنت راضيا عما قدم إليك من معلومات ؟ أو ، إلى أى مدى كانت المعلومات مهمة بالنسبة لأوجه الإفادة المقصودة ؟ ولما تقدم إجابات مثل هذه الأسئلة ما هو أكثر من مجرد انطباع عام حول ما إذا كانت إحدى الخدمات تلبى الاحتياجات أم لا . وللمقاييس المعتمدة عليها (« ذكر ٥٣ ٪ أنهم كانوا راضين جدا ») دلالة موضوعية objective محدودة ، بل إنها قد تفتقد هذه الدلالة تماما ، نظرا لأنها غالبا ما تكون متأثرة بالكثير من العوامل الشخصية أو التعسفية .

والمعلومات غالباً ما يتم الحصول عليها لغرض بعينه ، ومن ثم فإن مقياس القيمة قد يكون نسبة المعلومات المقدمة والتي تستخدم فعلاً لخدمة هذا الغرض . وإذا كان كل ما يقدم لجميع المتلقين من معلومات يستثمر أو يستفاد منه ، فإننا يمكن أن ندعى بأن الخدمة تحقق ١٠٠٪ من القيمة ، في استجابتها لما يقدمه هؤلاء المتلقون من طلبات . فإذا سلمنا ، على سبيل المثال ، بأن الهدف من البحث على الخط المباشر هو تقديم الوثائق اللازمة للقراءة بهدف الإحاطة الجارية ، حينئذ يمكن للنتيجة التي انتهت إليها فيكرى وياتن ، من أن هناك في المتوسط ثلاث عشرة وثيقة من بين كل ثمانى عشرة وثيقة جديدة صالحة مسترجعة ، كانت تقرأ في غضون بضعة أشهر ، يمكن لهذه النتيجة أن تدل على قيمة مقدارها $13/18 = 72\%$. إلا أننا لا ندرى ما إذا كانت هناك وثائق أخرى تُسجّل بياناتها ريثما يتم الاطلاع عليها ، في وقت لاحق ، كما أننا لا نعلم كم من المعلومات المتلقاة عن طريق القراءة استثمر فعلاً في عمل المتلقى . وقد أجرى بلاجدين (Blagden 1980) دراسة محدودة لعشرة مهندسين معماريين يتلقون وثائق بيانات التصميم . وقد تبين أن جميع المهندسين العشرة اطلعوا على الوثائق (بقيمة تبلغ ١٠٠٪ وفقاً لهذا المعيار) إلا أن سبعة فقط أفادوا من البيانات فعلاً في تصميم بعينه (بقيمة تبلغ ٧٠٪ وفقاً لهذا المعيار) .

٩ / ١٩ القيمة المدركة لخدمة المعلومات :

يمكن لإحدى الخدمات التجارية للمعلومات أن تطمئن إلى أن منتجاتها يمكن أن تكون لها قيمة ، إذا أعرب المستفيدون المحتملون منها عن استعدادهم لدفع مقابل هذه المنتجات . وحينئذ يمكن لأي تقدير مستقل للقيمة أن يبدو جهداً زائداً لا مبرر له . إلا أنه ما لم يكن قد تم تحديد سعر الخدمة ، فإنه يمكن أن يطلب من المستفيدين منها تقدير قيمتها على أساس مالى . وقد اتبع وولف (Wolfe, 1974) هذه الطريقة في نهاية الستينيات .

أخذ وولف عينة قوامها ٣١٥ عضواً من العاملين في البحث والتطوير في ثلاث وتسعين شركة بريطانية تعمل في المجالات التالية : الزراعة ، وصناعة الطائرات ، والصناعات الكيماوية ، والهندسة الكهربائية ، والنسيج . وقد أجريت مع أفراد العينة مقابلات مستفيضة تناولت احتياجاتهم من المعلومات وأوجه إفادتهم من خدمات المعلومات . وقد تبين أن غالبية من أجريت معهم المقابلات كانوا يقضون ٧٠٪ من وقتهم في البحث والتطوير (وبعضهم كان يقضى ما بين ٩٠٪ و ١٠٠٪ من وقته) . ومن الوقت الذى يقضونه في البحث والتطوير كان نصيب الأنشطة المتصلة بالمعلومات يتراوح بين ١٠٪ و ٣٥٪ ، وكان ما بين ١٩٪ و ٣٧٪ من هذا الوقت الأخير ، ينفق في الإفادة من الأوعية الثانوية للمعلومات (كمنشآت الاستخلاص ، وقوائم العناوين الحديثة ، وغير ذلك من خدمات الإحاطة الجارية . . . الخ) . وقد تم تقدير أهمية هذه الخدمات الثانوية المنشورة ، بالنسبة لغيرها من أوعية المعلومات ، بأن طلب ممن أجريت معهم المقابلات توزيع مائة درجة على أربعة أنواع من مصادر المعلومات ، وكانت النتيجة النهائية كما هو مبين في جدول ٩ / ١٣ .

جدول ٩ / ١٣ أهمية الخدمات الثانوية المنشورة

الدرجات	
٣٣,٨	المصادر الثانوية المنشورة
٢١,٤	الانتاج الفكرى المهني
٢٤,٨	الاتصالات الشخصية داخل الشركة
٢٠,٧	الاتصالات الشخصية خارج الشركة

وكانت القيمة المدركة للمصادر الثانوية يتم تقديرها بالاجابة عن الأسئلة التالية :

١ - قارن الموقف الحالي الذى تستطيع فيه أنت وزملائك الحصول على جميع خدمات المعلومات الثانوية ، بالموقف الافتراضى الذى لا يتاح فيه أى من هذه الخدمات لأى منكم .
إذا كان لك أن تختار بين وظيفتك الحالية مع خدمات المعلومات الثانوية ، وبمرتبك الحالي ، ونفس الوظيفة بدون خدمات المعلومات الثانوية ، وبمرتب أعلى ، فما مقدار الزيادة التى تتطلبها فى المرتب قبل اختيار الموقف الذى لا يتاح فيه خدمات المعلومات الثانوية ؟

صفر جنيه استرلينى	٢٠٠ — ٣٠٠ جنيه استرلينى
صفر — ١٠ جنيه استرلينى	٣٠٠ — ٤٠٠ جنيه استرلينى
١٠ — ٢٠ جنيه استرلينى	٤٠٠ — ٥٠٠ جنيه استرلينى
٢٠ — ٣٠ جنيه استرلينى	٥٠٠ — ٦٠٠ جنيه استرلينى
٣٠ — ٤٠ جنيه استرلينى	٦٠٠ — ٧٠٠ جنيه استرلينى
٤٠ — ٥٠ جنيه استرلينى	٧٠٠ — ٨٠٠ جنيه استرلينى
٥٠ — ١٠٠ جنيه استرلينى	٨٠٠ — ٩٠٠ جنيه استرلينى
١٠٠ — ٢٠٠ جنيه استرلينى	٩٠٠ — ١٠٠٠ جنيه استرلينى

إذا كان المبلغ المطلوب أكثر من ١٠٠٠ جنيه استرلينى ، فكم إذن ؟ .

٢ - (أ) فى نفس الموقف الافتراضى ، حيث لاتتاح أى من الخدمات لكم ، هل ترى انفاق بعض الوقت الاضافى فى القيام بنفسك بأنشطة البحث عن المعلومات ، أم أنك يمكن أن تختار التأقلم مع الموقف بطريقة أخرى .

لكى تبين المسلك الذى يمكن أن تتخذه ، نرجو أن توضح التغيرات التى يمكن أن تدخلها على عدد الساعات التى يمكن تخصيصها لما يلى :

(أ) جهود البحث والتطوير ، ولا تدخل ضمنها أنشطة البحث عن المعلومات .

(ب) أنشطة البحث عن المعلومات .

(ج) الأنشطة الأخرى .

(ب) إذا خفضت من وقتك المخصص للبحث ، فإنه من المفترض أن يؤدي ذلك لخفض انتاجك من البحوث . كم ساعة إضافية يمكنك تخصيصها لكى تحافظ على سابق انتاجك من البحوث ؟

(ج) نرجو بيان المتوسط الأسبوعى لعدد الساعات التى تعملها .

وكانت المقاييس المالية المستخدمة هى :

(١) الزيادة المطلوبة فى المرتب .

(٢) مقدار وقت العمل الفاقد بالنسبة للبحث والتطوير ، مضروباً فى المرتب السنوى .

(٣) الزيادة النسبية فى الوقت الذى ينفق فى البحث والتطوير ، مضروبة فى المرتب السنوى .

وكانت معدلات القيم المحققة الناتجة :

(١) من ١٢٠ — ٦٢٠ جنيه استرلينى .

(٢) من ٨ — ٢١٢ جنيه استرلينى .

(٣) من ١٠ — ٢١٥ جنيه استرلينى .

(مقارنة بمتوسط المرتب السنوى فى ذلك الوقت والذى كان يبلغ ٢٢٦١ جنيهها استرلنيا) . وإذا حظيت هذه النتائج بالقبول ، فإنه يبدو أن رد الفعل الشخصى العام لافتقاد الخدمات الثانوية (المقياس (١)) كان أكبر بكثير جدا من التأثيرات المتوقعة على العمل (المقياسان (٢) و (٣)) .

ومن الممكن إضفاء الطابع الموضوعى المحايد على مثل هذه التقديرات الشخصية أو الذاتية لوقت العمل الذى يتم توفيره باتاحة المعلومات ؛ وترجمته إلى ما يقابله من المرتب ، يمكن النظر إلى الوقت الذى يتم توفيره ، باعتباره عائدا مباشرا ، يمكن مقارنته بتكلفة تقديم المعلومات :- وقد اتبعت عدة دراسات لخدمات المعلومات الصناعية هذه الطريقة (Mason, 1973; Magson, 1973) .

٢٠ / ٩ الخلاصة :

أمكن لعلم المعلومات ، فى غضون العقدين الأخيرين ، تطوير أساليب متقدمة للتقييم ، وتطبيق هذه الأساليب على الخدمات والنظم التجريبية أو النظم العاملة فعلا . ويقدم مارتن ولانكستر Martyn and Lancaster (1981) عرضا جيدا لمختلف الإجراءات والأساليب المتاحة . وقد عملت كل هذه الجهود العلمية على تأكيد مدى تعقد عملية تداول المعلومات ، ومدى كثرة العوامل المؤثرة فى نظم المعلومات . ومن ثم ، فإن التقييم ما يزال من المهام الصعبة التى لم تحسم بعد .

الفصل العاشر

المعلومات فى المجتمع

سبق أن عبرنا عن النمط العام لتداول المعلومات فى المجتمع ، بأبسط طريقة على النحو التالى : ص - ق - ل (S - C - R) ، حيث ص أو S هو المصدر (فردا كان أو جماعة أو مؤسسة) ول أو R هو المتلقى (فردا كان أو جماعة أو مؤسسة) وق أو C هى القناة . كما حاولنا استكشاف أنماط الحاجة إلى المعلومات ، وسلوك العديد من الفئات الاجتماعية فى الفصل الرابع . كذلك ناقشنا القنوات ، من وجهة نظر تحليل النظم ، فى الفصل الثامن . ولكى نختم هذا العرض الشامل لعلم المعلومات ، فإننا نود النظر إلى النمط العام من زاوية اجتماعية .

وكما يتضح من المناقشات السابقة ، فإن نظم المعلومات ليست سوى إحدى القنوات التى من خلالها يحصل البشر على المعلومات . ومن الممكن وضع هذه النظم فى السياق التالى :

المعارف الأساسية	المعلومات المتتابعة الجارية	المعلومات عند الطلب
الأسرة	وسائل الاتصال الجماهيرى	الأصدقاء
التعليم	اللقاءات	الزملاء
التدريب	المطبوعات	الاختصاصيون
		المؤسسات الاستشارية
		نظم المعلومات

وتتطلب الإحاطة المناسبة بتقديم المعلومات فى المجتمع ، الاهتمام باسهم كل هذه القنوات .

وتعتبر اجتماعيات الاتصال بوجه عام ، مدخلا أكثر تطورا من المداخل الأخرى المناظرة لإيصال المعلومات . فدراسة الاتصال الجماهيرى ، على سبيل المثال ، تطرح أسئلة حول الدور الاجتماعى للقنوات الوسيطة ، (كالصحف والإذاعة والتلفزيون) وما إذا كانت المعلومات التى تنقلها هذه القنوات انتقائية أو متحيزة ، وكيف يمكن ربط مثل هذه الانتقائية أو التحيز بالمواقع الاجتماعية لمن يتحكمون فى وسائل الاتصال الجماهيرى ، ومدى تأثير أو تشكل آراء المتلقين ومعارفهم بالرسائل التى تبثها وسائل الاتصال هذه . أما اجتماعيات التعليم ، وهو نشاط أساسى يرتبط ارتباطا وثيقا بتقديم المعلومات ، فإنه يناقش أيضا الدور الاجتماعى للمؤسسات التعليمية ، والقيود المحتملة على ما تنطوى عليه المقررات الدراسية من معارف ، وعدم تكافؤ الفرص فى الحصول على الموارد التعليمية ، واقتصاديات تقديم الخدمات التعليمية ، وموارد تمويل هذه الخدمات . وقد بدأ مؤخرا طرح أسئلة من هذا النوع حول تقديم المعلومات . ومن ثم فإن المعالجة فى هذا الفصل سوف تهتم بوجه خاص بالتعرف على مواطن المشكلات ، لا بتسجيل النتائج العامة للبحوث .

١ / ١٠ قنوات تداول المعلومات :

يعتبر شكل ١/١٠ عرضاً شاملاً للقنوات الرسمية التي يتم عبرها نقل رسائل المعلومات من المصادر إلى المتلقين . فمن الممكن إيصال الخبرات المتوافرة لدى الأفراد (أو تلك المتوافرة للجهات أو المؤسسات) ، شفويًا ، وجها لوجه ، أو بواسطة الهاتف ، أو بإلقاء حديث عام ، أو باستخدام الإذاعة أو التلفزيون . كذلك يمكن إيصال الرسالة المسجلة التي تحمل معلومات تخصصية ، مباشرة بالبريد (بما في ذلك البريد الإلكتروني) كما يمكن نشرها وتوزيعها على عدد من المتلقين . ويمكن للأوعية المرجعية والمؤسسات الإرشادية وما تقدمه من منتجات ، أن ترشد المستفسر إلى مصادر الخبرات ، وإلى

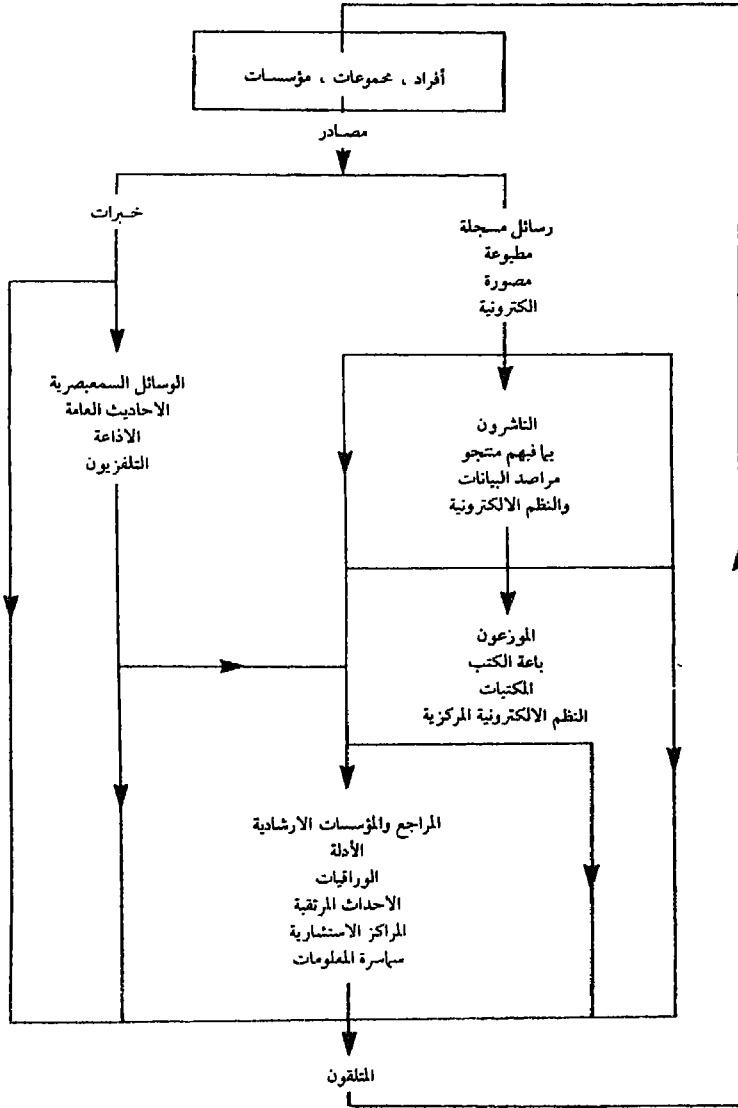

شكل ١ / ١٠ القنوات الرسمية للمعلومات

الأحاديث العامة والمواد الإذاعية المرتقبة ، وإلى الرسائل (المنشورة وغير المنشورة) وإلى الناشرين وإلى الموزعين . ويمكن للمتلقين أنفسهم أن يصبحوا مصادر . ولجعل المناقشة أكثر تحديدا تقدم فيما يلي بعض البيانات المتصلة بالقنوات في المملكة المتحدة . وسوف نبدأ أولاً بوصف مختلف أنواع المؤسسات التي تتناول المواد المطبوعة ، تاركين بعض الملاحظات والتعليقات حول أثر تقنيات المعلومات لما بعد هذا العرض الوصفي .

على مدى خمسة قرون ، نمت أهمية المواد المطبوعة كوسيلة لاختزان رسائل المعلومات وتداولها . ولم تكن هذه المواد متاحة في البداية إلا لقلّة من أفراد المجتمع ، إلا أن النمو المطرد للتعليم (والموضح في الفصل الأول) قد أدى في الأساس ، إلى جعلها في متناول الكافة تقريباً في المجتمع الصناعي ، على الرغم من أننا قد أشرنا في الفصل الرابع إلى أنه من الممكن لقدّر كبير من المعلومات المطبوعة أن يتجاوز القدرة القرائية لبعض الناس . وقد تم تقدير النسب المئوية لمن يقرأون الصحف من الكبار ، في المملكة المتحدة ، كما في جدول ١ / ١٠ (Williams, 1965) .

جدول ١ / ١٠ النسب المئوية لمن يقرأون الصحف من الكبار في المملكة المتحدة

الصحف اليومية	صحف يوم الأحد	
١	١	١٨٢٠
٣	١٢	١٨٦٠
١١,٥	١٩	١٨٧٥
١٨	٣٣	١٩٠٠
٥٤	١٠٠ ←	١٩٢٠
٧٥	١٠٠ ←	١٩٣٠
١٠٠ ←	١٠٠ ←	١٩٤٧

ولا زالت الطباعة على الورق وسيلة أساسية ، ولا يزال هناك مبرر لأهميتها في سياق وصف قنوات تقديم المعلومات .

١٠ / ٢ النشر والتوزيع :

يبلغ مجموع الناشرين في المملكة المتحدة حوالي ٢٠٠٠ ناشر ، وإن كان منهم من لا ينشر بانتظام كل عام . ومعظم هؤلاء الناشرين يصدر أقل من عشرة كتب في السنة . ويشارك في اتحاد الناشرين حوالي ٢٦٠ عضواً يمثلون ٤٠٠ شركة ناشرة ، مسؤولة فيما بينها عن أكثر من ٩٠٪ من إجمالي مبيعات صناعة نشر الكتاب في المملكة المتحدة ، وعن نسبة كبيرة من نشر الدوريات المتخصصة . وهناك حوالي ١٢٠ ناشرًا ، ينتج كل منهم خمسين كتاباً على الأقل في العام ، وكان توزيع انتاجهم عام ١٩٧٩ كما هو مبين في جدول ٢ / ١٠ .

هذا ، وكان إجمالي عدد العناوين المنشورة في المملكة المتحدة عام ١٩٨١ ، ٤٣٠٠٠ عنوان ، وكان من بينها ٣٤٠٠٠ كتاب جديد ، و ٩٠٠٠ ما بين إعادة طبع وطبعات جديدة . وفي عام ١٩٨٤ كان هناك في سوق الكتاب ٣٧٥٠٠٠ كتاب ، متاحة تجارياً في المملكة المتحدة .

جدول ١٠ / ٢ توزيع انتاجية الناشرين

عدد الناشرين	عدد الكتب الجديدة
٢	٦٠٠ - ٧٠٠
١	٥٠٠ - ٦٠٠
٤	٤٠٠ - ٥٠٠
٦	٣٠٠ - ٤٠٠
٤	٢٠٠ - ٣٠٠
٤٥	١٠٠ - ٢٠٠
٦٠	٥٠ - ١٠٠

ويقدر كورون (1981) Curwen متوسط عدد النسخ المباعة من العنوان الواحد سنويا بأقل من ٣٠٠ نسخة . أما عدد ما يطبع عادة من الكتاب أحادي الموضوع فيتراوح بين ١٠٠٠ و ٢٠٠٠ نسخة ، أما الكتاب الدراسي فيطبع منه ٥٠٠ نسخة مجلدة وما بين ٢٠٠٠ إلى ٣٠٠٠ نسخة مغلقة . أما بالنسبة للكتاب الجماهيري المغلف ، فإن تغطية تكاليفه تتطلب بيع ٢٥٠٠٠ نسخة .

وقد بلغ إجمالي المبيعات السنوية لصناعة نشر الكتاب في المملكة المتحدة ، كما ورد في تقرير اتحاد الناشرين عام ١٩٨٢ ، ٨٠٠ مليون جنيه استرليني ، وكانت مشتريات المكتبات تبلغ حوالي ١٠٠ مليون جنيه استرليني . وفي تحليل لصافي عائد ٧١ عضوا بؤريا في الاتحاد (يستأثرون فيما بينهم بما يقرب من ٩٠ ٪ من إجمالي المبيعات) عام ١٩٧٨ ، قدم اتحاد الناشرين بيانات المبيعات المحلية كما في (جدول ٣ / ١٠) .

جدول ٣ / ١٠ صافي عائد الناشرين من المبيعات المحلية

النسبة المئوية من صافي العائد	فئة الكتب
١٨,٢	الكتب المدرسية الجامعية :
٤,٦	علوم / تكنولوجيا
٢,٤	الطب
١,٣	الادارة / الصناعة
٤,٥	القانون
٣,٢	الانسانيات / العلوم الاجتماعية
٣,٧	الدوريات
٨,٦	المتخصصة (الموسوعات ، المعاجم ، الأطالس ... الخ)
٣٥,١	العمامة :
١٨,٤	المجلدة
	المغلقة
١٠٠,٠	

هذا ، ويغطي المصطلحان « دوريات » و « مسلسلات » كلا من الصحف ، والمجلات العامة ، والدوريات المهنية ، والتقارير السنوية ، بالإضافة إلى الدوريات المتخصصة أو الأكاديمية . وتضم طبعة ١٩٨٢ من دليل *Willings' Press Guide* ٦٥٥١ دورية بريطانية ، بالإضافة إلى ١٨٩٥ حولية . ويشتمل الدليل على قائمة تضم ١٢٠ « ناشرا رئيسيا » ، يتجون فيما بينهم حوالي ٢٥٠٠ عنوان . وتبين عينة قوامها ١٠ ٪ من كشاف *Willings* المصنف ، التوزيع الموضوعي للمطبوعات الدورية (الأعداد الواردة بين الأقواس هي أعداد عناوين الدوريات البريطانية في كل موضوع) :

(٧)	المسكوكات	(٢٤)	الحاسبة
(٢٧)	التمريض	(٧)	الإدارة
(١١)	التغذية	(٣٩)	الإعلان
(١٥)	المحيطات	(٣٥)	أفريقيا
(١٤)	الإدارة المكتبية	(١٠٢)	البناء
(١٢)	التقارير الرسمية	(٣)	جمعيات البناء
(٣٢)	النفط	(١٠٦)	الإدارة المالية
(٤٦)	الكاثوليكية الرومانية	(١٠)	الرقص
(١٢)	الكاوتشوك	(٧)	الصم والبكم
(٨)	كرة القدم	(١٢)	التصميم الداخلي
(٦٠)	الحياة الريفية	(٢٣)	الدفاع
(٢٤)	الأمن	(٢٣)	طب الأسنان
(٢)	التلفزيون	(١٣)	مواد الزينة
(٨)	الترفيه	(١٢)	الأزياء
(٦)	كرة المضرب	(٢)	السينما
(٤٢)	المنسوجات	(٨٤)	المالية
(٢٧)	المسرح	(٣٩)	البيستنة
(٢٥)	اللاهوت	(٣٩)	المستشفيات
(١٤)	الملابس النسائية	(٣١)	الفنادق
(٦)	الأشغال الخشبية	(٣١)	العدد والآلات
(١٥)	دراسة العمل	(٥)	مزارع الخضار
(٤٧)	رياضة اليخوت	(٢٩)	التسويق
(٣٣)	الشباب		

وفيا يتعلق بالدوريات المتخصصة أو الأكاديمية ، أعد سنجلتون Singleton (في كتاب Curwen) تحليلا مستفيضا . ولا يمكن الخروج بصورة واضحة من إجمالى عدد هذه الدوريات التى تنشر فى المملكة المتحدة . فقد كان عدد الدوريات البريطانية التى حصل عليها قسم الاعارة بالمكتبة البريطانية BLLD عام ١٩٧٨ أكثر من ٨٠٠٠ عنوان ، إلا أن سنجلتون يرى أن نصف هذه العناوين فقط يمكن أن يدخل فى عداد الدوريات المتخصصة أو الأكاديمية .

وهناك كثير من ناشري « الدوريات المتخصصة » ، إلا أن عددا كبيرا منهم لا ينشر سوى دورية واحدة فقط . وهناك ناشر مكثر واحد يستأثر بأكثر من ٢٠٠ دورية ، إلا أن جميع من يأتون بعده ينشر كل منهم أقل من مئة دورية . والناشرون المكثرون أساسا شركات تجارية ، إلا أن ما يصدر عنهم من دوريات غالبا ما يتم انتاجه بالتعاون مع الجمعيات العلمية . وهناك أكثر من ٥٠٠ جمعية لها دورها في نشر الدوريات ، سواء بشكل مباشر ، أو عن طريق إحدى الشركات التجارية . وتوزع الدوريات على ٤٠٠ جمعية من هذه الجمعيات على النحو التالي :

عدد الدوريات	١	٢	٣	٤	٥	٨	٩
عدد الجمعيات	٣٥٥	٢٩	١١	١	١	٢	١

وقد أسفرت دراسة أخرى للدوريات أكثر من ٤٠٠ جمعية علمية عن بيانات التوزيع المبينة في جدول

٤ / ١٠ .

جدول ٤ / ١٠ توزيع دوريات الجمعيات العلمية

التوزيع		عدد الدوريات	المجال الموضوعي
الوسيط	المتوسط		
١٥٠٠	١٩٥٠	١٨	الفلسفة / علم النفس
١٥٠٠	٦٥٠٠	٥١	العلوم الاجتماعية
١٤٥٠	٢٣٥٠	٤	اللغات
١٩٥٠	٣٠٤٥	١٠٢	العلوم
٢٩٠٠	٦٥٠٠	١٦٨	الطب / التكنولوجيا
١٣٠٠	٣٧٠٠	١٤	العمارة / الفنون
٢٣٠	٢٢٠٠	٧	الأدب
٨٠٠	١٦٠٠	٦٧	الجغرافيا / التاريخ

وللمطبوعات الأجنبية ، في كثير من مجالات الانتاج الفكرى ، كما هو الحال مثلا في العلوم والتقنية ، أهميتها ، كما أنها تستخدم بكثافة ، في المملكة المتحدة . والواقع أن كثيرا من ناشري الولايات المتحدة الأمريكية تصدر مطبوعاتهم أيضا في لندن . ولهذا ، فإن إجمالي عدد الناشرين ، وعدد المواد التي تنشر ، والتي تتصل بتوفير المعلومات في المملكة المتحدة أكبر فعلا مما يوحي به هذا العرض .

وقد تبين من أحد التقديرات أن هناك في المملكة المتحدة حوالي ٣٦٠٠٠ منفذ لبيع الكتب ، ويشكل باعة الصحف أكثر من نصف هذه المنافذ . ويضم اتحاد باعة الكتب حوالي ٣٠٠٠ عضو ، وربما كان من بين هؤلاء حوالي ١٠٠٠ من محلات بيع الكتب فعلا والتي تحتفظ برصيد لديها . وهناك ٣٥٠ شركة بؤرية ، تمثل باعة الكتب « المعتمدين » فعلا ، والذين بلغ إجمالي مبيعاتهم من الكتب عام ١٩٨١ ، ما قيمته ١٣٧ مليون جنيه استرليني .

ويضطلع وكلاء الاشتراكات بدور هام في توزيع الدوريات المتخصصة : وربما كان هناك اثنا عشر وكيلًا يستأثرون بنصف المبيعات في هذا المجال ، إلا أن هناك عدة مئات من صغار الوكلاء ، وهم غالبًا من باعة الكتب . ووفقًا لأحد التقديرات ، بلغت مبيعات وكلاء الاشتراك ، في عام ١٩٧٨ ، ٣١ مليون جنيه استرليني .

١٠ / ٣ الصحافة والإذاعة :

يصدر في المملكة المتحدة إحدى عشرة صحيفة يومية قومية ، ويتراوح توزيع هذه الصحف ما بين ٣ مليون و ٢٥ ألف نسخة . ووفقًا لأحد التقديرات ، يطلع ثلاثة أشخاص في المتوسط ، على كل نسخة مباعة ، ومن ثم ، فإن إجمالي « الاطلاع » على هذه الصحف الإحدى عشرة يبلغ حوالي ٤٠ مليون . أما توزيع صحف الأحد القومية التسع فيتراوح بين حوالي ٤ مليون وأكثر من نصف مليون نسخة . ويقدر إجمالي « الاطلاع » عليها بأكثر من ٥٠ مليون . ولمعظم المدن الكبرى صحيفة مسائية واحدة (وفي لندن أكثر من واحدة) ويبلغ مجموع هذه الصحف المسائية ٨٥ صحيفة . وفي خارج لندن هناك خمسة عشر مدينة لها صحفها الصباحية ، كما تنشر في خمس مدن صحف أسبوعية تصدر يوم الأحد . ويصدر في بريطانيا حوالي ألف صحيفة أسبوعية (رغم ما هنالك من تكرار كثيف في المحتوى ، كما أن هناك حوالي مئتي صحيفة اخبارية أسبوعية فقط) . ويتم تغذية كل هذه الصحف بوكالة أنباء قومية وهي الـ Press Association ، بالإضافة إلى عدد من الوكالات العالمية (رويترز و AFP ، UPI ، UNS) . وفي عام ١٩٧٧ بلغ صافي مبيعات الصحف ٦٧٦ مليون جنيه استرليني .

وفضلا عن قنوات هيئة الإذاعة البريطانية BBC الإذاعية الأربع ، هناك أكثر من أربعين محطة إذاعة محلية (نصفها تابع لهيئة الإذاعة البريطانية والنصف الآخر تجاري) كما أن هناك بالطبع قنوات التلفزة الأربع . ويبين شكل ١٠ / ٢ محطات التلفزة والإذاعة كما كانت عام ١٩٧٩ . ووفقًا لأحد التقديرات ، فإن حوالي ٤٢ مليون شخص يشاهدون التلفزيون يوميا ، و ٢٥ مليون يستمعون إلى الإذاعة . ويبلغ متوسط وقت مشاهدة التلفزيون ١٨ ساعة في الأسبوع ، والاستماع للإذاعة تسع ساعات . (تم استقاء المواد الواردة في هذا القسم ، أساسا ، من دراسة أعدها ماك شين Mc Shane, 1979) .

١٠ / ٤ خدمات الاستخلاص والتكشيف :

أجرى إيست East في عام ١٩٧٩ تحليلا لقائمة حصرية لخدمات الاستخلاص والتكشيف التي تصدر في المملكة المتحدة . وكان هناك في ذلك الوقت ٣٣٩ خدمة قائمة بذاتها تصدر عن ١٥٧ ناشرا ، كانوا ينشرون فيما بينهم حوالي ثلاثة ملايين إشارة وراقية سنويا . وكان هؤلاء الناشرين شركات تجارية واتحادات علمية أو مهنية ، وأجهزة حكومية ، ومؤسسات أكاديمية ، وجمعيات بحثية ، فضلا عن بعض المنظمات الدولية . وكان التوزيع الموضوعي للخدمات كما هو مبين في جدول ١٠ / ٥ . وكانت أحجام هذه الخدمات تتفاوتت تفاوتًا واضحا . وعدد الاشارات الوراقية الجديدة سنويا موزع كما في جدول ١٠ / ٦ .

١٠ / ٥ خدمات المكتبات والمعلومات :

أسفر تعداد وزارة التربية والعلوم للعاملين بالمكتبات والمعلومات في بريطانيا ، عام ١٩٨١ ، عن الأرقام الواردة في جدول ١٠ / ٧ . وبعض هذه الأرقام أقل من الواقع فعلا ؛ فحوالي ٢٣٠٠ من

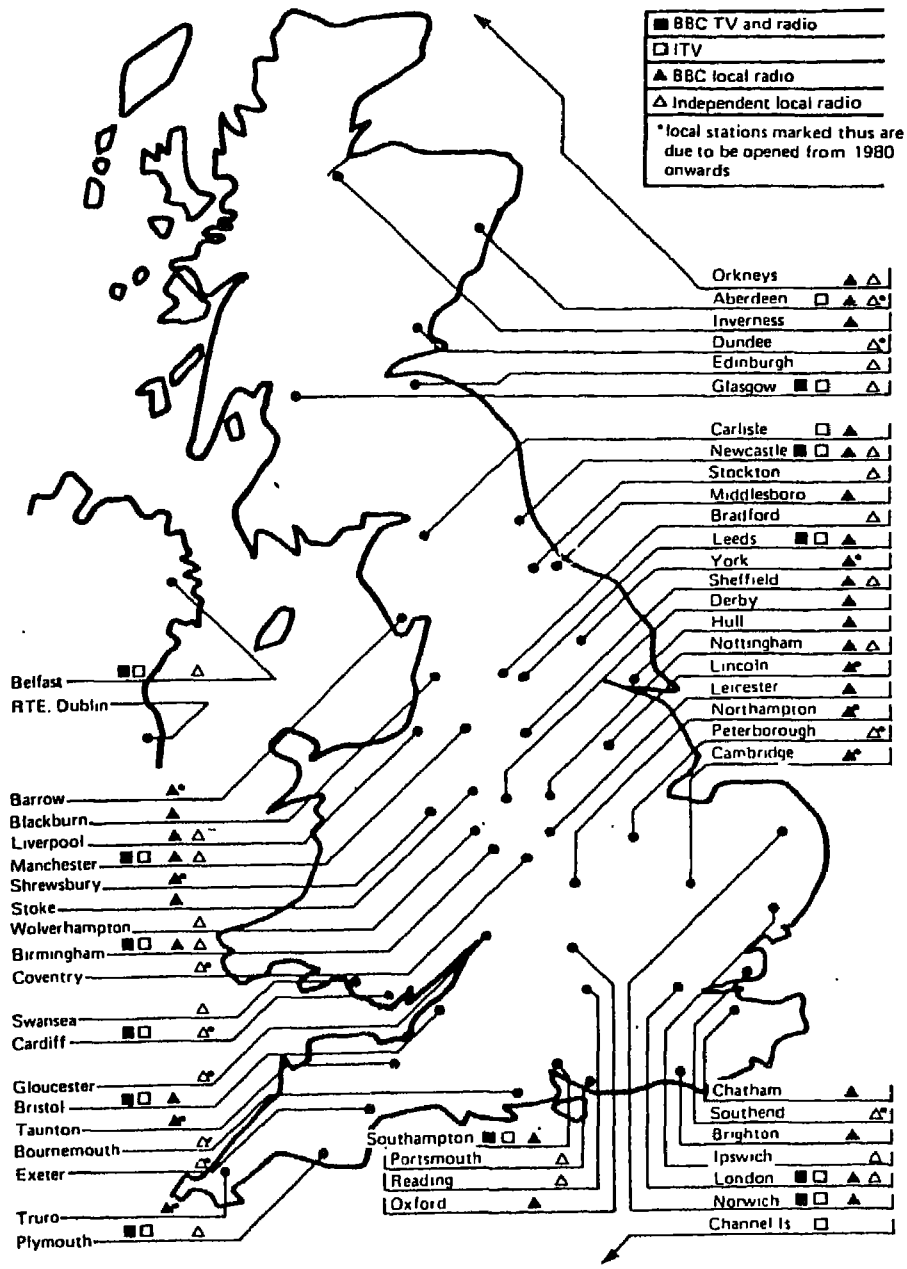

شكل ٢/١٠ محطات التلفزة والاذاعة في المملكة المتحدة

جدول ٥ / ١٠ التوزيع الموضوعي للخدمات

المجال الموضوعي	%
عام	٤
علوم الأحياء	٣٤
العلوم الفيزيائية	١١
الهندسة	٣١
العلوم الاجتماعية	١٣
الفنون والانسانيات	٧

جدول ٦ / ١٠ الاشارات الوراقية الحديثة في السنة

عدد الاشارات	النسبة المئوية للخدمات
أقل من ١٠٠٠	٢٢
١٠٠٠ - ٥٠٠٠	٤٠
٥٠٠٠ - ١٠٠٠٠	١٧
١٠٠٠٠ - ٢٠٠٠٠	١٠
٢٠٠٠٠ - ١٠٠٠٠٠	٦
أكثر من ١٠٠٠٠٠	٥

جدول ٧ / ١٠ تعداد العاملين بالمكتبات والمعلومات في المملكة المتحدة ، عام ١٩٨١

عدد العاملين		عدد الوحدات	نوعية المكتبات
آخرون	المؤهلون		
١٦١٩٤	٨٣٢٨	١٦٦	المكتبات العامة
١٨٤	١٤٩	٢٩	مكتبات الحكم المحلي الأخرى
١٧٨٠	٦١٤	٤	القومية
٢٤٨٨	١٧٩٧	١٩٥	الجامعية
٩٣٧	٧٥١	٤٣	المعاهد الفنية العليا
١٣٧٥	١٢٩٦	٦٣٤	الكلية الأخرى
١٤٠٠	١٠٥٨	٦٣٨	الأجهزة الحكومية
٢٨٩	٢٦٦	١٠٥	القطاع العام
١٢٧٣	١٦٢٥	٨٨٠	الصناعة والتجارة
٢٣٦	٣٩٩	١٣٢	الائتمادات العلمية والمهنية
٢٣٩	٢٩٥	١٠١	الجمعيات البحثية
١٣٥	١٣٠	٧٨	فئات أخرى
٢٦٨	٢٧٢	١٢	المدرسية
٢٦٧٩٨	١٦٩٨٠	٣٠١٧	المجموع

المستفيدين المسجلين بقسم الاعارة بالمكتبة البريطانية ، على سبيل المثال ، مؤسسات صناعية أو تجارية . كما أن الرقم الخاص بالمكتبات العامة مضلل . نظرا لأن الوحدة هي السلطة الحكومية المحلية لا المكتبة ، وهناك في الواقع حوالي ٢٧٠٠ نقطة خدمة متفرغة تديرها المكتبات العامة . ويمكن لبعض أرقام « الوحدات » الأخرى (كما هو الحال مثلا بالنسبة للمكتبات الجامعية أو مكتبات المعاهد الفنية العليا) أن تخفي المواقف متعددة المواقع ، وكذلك الحال فعلا بالنسبة لرقم المكتبات القومية الأربع أيضا . هذا بالإضافة إلى أن الأرقام الخاصة بالمكتبات المدرسية منخفضة جدا أيضا .

وقد قدر إيست (1984b) التكلفة السنوية للمكتبات البريطانية بحوالى ٨٠٠ مليون جنيه استرليني (١٩٨٢) . أما إجمالى رصيد الكتب المتاحة فيبلغ حوالى ٢٥٠ مليون مجلد ، بما فى ذلك حوالى ٢٠ مليون مجلد فى المكتبات القومية (المكتبة البريطانية ، والمكتبة القومية لاسكتلندا ، والمكتبة القومية لويلز) .

أما تفاوت متوسط عدد العاملين بالوحدة ، فإنه على الرغم من تغطيته للمواقف متعددة المواقع ، يدل فعلا على التفاوت الواضح فى أحجام المكتبات . وسوف نعرض لذلك بمزيد من التفصيل فيما بعد . ومن الملامح الهامة لجميع أنواع المكتبات وخدمات المعلومات تقريبا ، أن الافادة منها تتمتع بالدعم ؛ فعادة ما يستفيد الأفراد من المكتبات العامة ، أو المكتبات الأكاديمية ، أو المكتبات المتخصصة ، أو المراكز الاستشارية ، دون مقابل . وسوف نحاول استكشاف هذه القضية ، فيما بعد بشكل أكثر تفصيلا .

١٠ / ٦ المكتبات العامة :

كان هناك فى عام ١٩٨٠/١٩٨١ حوالى ١٦٠ سلطة مسئولة عن المكتبات العامة ؛ فى ٤٧ مقاطعة (فى إنجلترا وويلز) ، و ٣٥ إقليميا حضريا ، وأربعة أقاليم غير حضرية (فى ويلز) و ٣٧ منطقة أو إقليم أو جزيرة (فى اسكتلندا) وخمسة مجالس محلية (أيرلندا الشمالية) ، و ٣٢ ضاحية فى لندن . وكان إجمالى رصيد كل هذه السلطات ١٣١ مليون مجلد ، كما بلغ مجموع المواد المعارة خلال العام ٦٣٧ مليون مادة (حوالى ١٨٪ منها كتب موضوعية غير خيالية ، أى تلى ، بشكل ما ، الحاجة إلى 'المعلومات') . كذلك تم اقتناء حوالى ١٣ مليون مادة ، كما تم تقديم عدد مماثل من الصفحات المصورة .

وعلى أساس مجلدات الرصيد ، كان توزيع السلطات وفقا لحجم المقتنيات ، عام ١٩٨٠ / ١٩٨١ كما فى جدول ٨/١٠ . وكان عدد الكتب التى يتم اقتناؤها سنويا يتفاوت بنفس القدر (جدول ٩/١٠) . ولم ترد الأرقام الإجمالية لإعارات كل سلطة على حدة فى إحصاءات CIPFA ، أما الكتب التى تعار فى يوم بعينه فهى مسجلة . ويبلغ متوسط نسبة الإعارات السنوية إلى الكتب المعارة فى وقت معين حوالى ١٨ : ١ (جدول ١٠/١٠) .

١٠ / ٧ المكتبات التعليمية :

هناك حوالى ٦٠ مكتبة كلية جامعية ، تصل مقتنيات كل منها إلى ١٠٠٠٠٠٠ مجلد أو أكثر ، بالإضافة إلى عدد كبير من مكتبات الكليات الصغرى ، والمعاهد والمدارس الطيبة التابعة للجامعات الكبرى . وعلى أساس عدد مجلدات الرصيد ، كان توزيع المكتبات الكبرى وفقا لحجم المقتنيات ، عام ١٩٧٨ ، كما فى جدول ١١/١٠ . كذلك كان عدد الكتب التى يتم اقتناؤها سنويا يتفاوت بنفس القدر (جدول ١٢/١٠) . أما الإعارات للأفراد فى المكتبات الكبرى ، فى السنة ، فكانت تتراوح كما فى جدول ١٣/١٠ .

وهناك حوالى ٨٠٠ مؤسسة أخرى من مؤسسات التعليم العالى فى المملكة المتحدة ، وهى المعاهد الفنية العليا ، وغيرها من الكليات . وكان إجمالى رصيد مكتبات المعاهد الفنية العليا والبالغ عددها إحدى

عدد السلطات	بالآلاف	عدد السلطات	بالملايين
١٩	في حدود ٢٥	١٩	في حدود $\frac{1}{4}$
٣٦	٥٠-٢٥	٤٣	$\frac{1}{2}$ إلى $\frac{1}{4}$
٤٧	٧٥-٥٠	٣٥	$\frac{3}{4}$ - $\frac{1}{2}$
١٨	١٠٠-٧٥	١٩	$1 - \frac{3}{4}$
١٥	١٢٥-١٠٠	١٣	$1 - \frac{1}{4}$
٥	١٥٠-١٢٥	٨	$1\frac{1}{2} - 1\frac{1}{4}$
٧	١٧٥-١٥٠	٨	$1\frac{3}{4} - 1\frac{1}{2}$
١	٢٠٠-١٧٥	٣	$2 - 1\frac{3}{4}$
٨	٣٠٠-٢٠٠	٧	٣-٢
٣	أكثر من ٣٠٠	٤	أكثر من ٣

وثلاثين مكتبة ، عام ١٩٧٩ ، حوالي تسعة ملايين مجلد ، بمتوسط قدره حوالي ٣٠٠٠٠٠٠ مجلد لكل مكتبة . أما متوسط المقتنيات السنوية لكل مكتبة فكان حوالي ٢٠٠٠٠ كتاب . ولم تتوافر لنا البيانات الخاصة بالإعارة للأفراد .

ومن الممكن تقسيم الكليات الأخرى إلى أربع مجموعات وفقا لعدد الطلبة المتفرغين . وتخص البيانات الواردة في جدول ١٤/١٠ كلا من إنجلترا ، وويلز ، وأيرلندا الشمالية ، في عام ١٩٧٩ .

وقد قامت وزارة التربية والعلوم ، في عام ١٩٧٩ بدراسة عينة قوامها ١٠٪ من حوالي ٤٠٠٠ مدرسة ثانوية في إنجلترا وويلز ، حيث تبين أن معظم المدارس الداخلة في العينة بها مكتبات ، وأن متوسط رصيد المكتبة ٧٠٠٠ مجلد .

٨/١٠ المكتبات المتخصصة وخدمات المعلومات :

سبق أن بينا مدى تنوع المكتبات المتخصصة ، من خلال بعض الفئات الواردة في جدول سابق ، وهي فئات الأجهزة الحكومية ، والإدارة المحلية ، والقطاع العام ، والصناعة والتجارة ، والاتحادات

العلمية والمهنية ، والجمعيات البحثية . وتتفاوت هذه المكتبات فيما بينها تفاوتاً كبيراً من حيث الحجم ، ومدى كثافة ما تقدمه للمستفيدين من خدمات المعلومات .

وإذا ما نظرنا فقط في المكتبات التقنية ، فإننا نجد متوسط أحجام الرصيد كما في جدول ١٥/١٠ .

جدول ١٥ / ١٠ توزيع المكتبات وفقاً للحجم

عدد المكتبات	المجلدات (بمئات الآلاف)
١٣	١-٢
٧	٢-٣
١٢	٣-٤
٤	٤-٥
٤	٥-٦
٧	٦-٧
٢	٧-٨
٢	٨-٩
٠	٩-١٠
٧	أكثر من ١ مليون

جدول ١٠ / ١٠ متوسط عدد الكتب المعارة

عدد السلطات	الكتب المعارة (بالآلاف)
١٧	في حدود ٥٠
٢٧	٥٠ - ١٠٠
٢٣	١٠٠ - ١٥٠
٢٧	١٥٠ - ٢٠٠
١٠	٢٠٠ - ٢٥٠
٩	٢٥٠ - ٣٠٠
٧	٣٠٠ - ٣٥٠
٩	٣٥٠ - ٤٠٠
٩	٤٠٠ - ٤٥٠
٧	٤٥٠ - ٥٠٠
٧	أكثر من ٥٠٠

جدول ١٣ / ١٠ الاعارة للأفراد في السنة

عدد المكتبات	الاعارة (بالآلاف)
٤	في حدود ٥٠
١٣	٥٠ - ١٠٠
٧	١٠٠ - ١٥٠
١٤	١٥٠ - ٢٠٠
٦	٢٠٠ - ٢٥٠
٥	٢٥٠ - ٣٠٠
٧	٣٠٠ - ٤٠٠
٥	٤٠٠ فأكثر

جدول ١٢ / ١٠ عدد الكتب المقتناة سنوياً في المكتبات الكبرى

عدد المكتبات	المقتنيات (بالآلاف)
٥	في حدود ٥
١٦	٥ - ١٠
١٠	١٠ - ١٥
٩	١٥ - ٢٠
٥	٢٠ - ٢٥
٥	٢٥ - ٣٠
٥	٣٠ فأكثر

وفضلاً عن المكتبات ، هناك مؤسسات متخصصة لا حصر لها ، تقدم المعلومات لأعضائها ، أو للمستفيدين الجادين ، أو للجمهور العام . ويمكن لأرصدها من المقتنيات أن تكون محدودة ، إلا أنها

جدول ١٤ / ٦٠ الموارد المكتبية المتاحة للطلبة المتفرحين

متوسط الاقتناء	متوسط الرصيد	عدد المكتبات	الطلبة المتفرحون
١٠٠٠	١٨٠٠٠	١٥٢	في حدود ٥٠٠
٢٠٠٠	٣٠٠٠٠	١٢١	١٠٠٠ - ٥٠٠
٢٠٠٠	٢٨٠٠٠	١٧٩	٢٠٠٠ - ١٠٠٠
٤٠٠٠	٥٢٠٠٠	٨٣	٢٠٠٠ فأكثر

جدول ١٥ / ١٠ متوسط أحجام الرصيد في المكتبات التقنية

الدوريات الجارية	رصيد الكتب	نوعية المكتبة
٢٥٠	٣٠٠٠	صناعية
٣٣٠	٦٠٠٠	حكومية
٢٧٠	١٢٠٠٠	لا تهدف للربح

تعتبر من المستفيدين والمتعهدين النشطين للمعلومات . ويشتمل دليل *ASLIB Directory* على كثير من هذه المؤسسات .

وقد تناول باناش *Bunch (1982)* خدمات المعلومات المجتمعية بالوصف . ومن المعروف الآن أن مكاتب إرشاد المواطنين ، على سبيل المثال ، لها فرع في كل مدينة يبلغ تعداد سكانها ٣٠٠٠٠٠ نسمة فأكثر ، بالإضافة إلى العديد من المدن الصغيرة ، وكان هناك في عام ١٩٨١ ، ٩٠٠ مركزاً من هذه المراكز ، تتعامل مع ثلاثة ملايين استفسار في العام . وفي عام ١٩٧٦ كان هناك في المملكة المتحدة حوالي ١٦٠ مركزاً للاستشارات الاسكانية ، وحوالي ٣٥ مركزاً للاستشارات القانونية عام ١٩٨٠ ، و١٥٠ مركزاً لإرشاد المستهلكين ، فضلاً عن العديد من مراكز الاستشارات الاجتماعية المحلية .

١٠ / ٩ تبادل الاعارة والتعاون بين المكتبات :

اتسع تبادل الاعارة بين المكتبات بشكل مطرد ، خلال السنوات الخمسين الأخيرة . فقد شهدت بداية تلك الفترة إنشاء مراكز إقليمية . ويوضح شكل ٣ / ١٠ نمط توزيع هذه المراكز (مأخوذ عن *Burkett, 1979*) ويبين المكتبات الأعضاء في كل إقليم عام ١٩٧٧ . (وتمثل الأرقام من ١ إلى ٢٧ مواقع المكتبات وخدمات المعلومات التعاونية المحلية) .

وتأتى معظم الاعارات الآن من قسم الاعارة بالمكتبة البريطانية . وقد بلغ مجموع الطلبات التي تلقاها هذا القسم عام ١٩٨٠ / ١٩٨١ من المملكة المتحدة وحدها ، ٢,٣٥ مليون طلب . ولم تلتق المراكز الإقليمية ، في نفس الفترة ، إلا ما يزيد قليلاً على المليون طلب (وقد تم تلبية ٥٩٪ من هذه الطلبات عن طريق قسم الاعارة بالمكتبة البريطانية) .

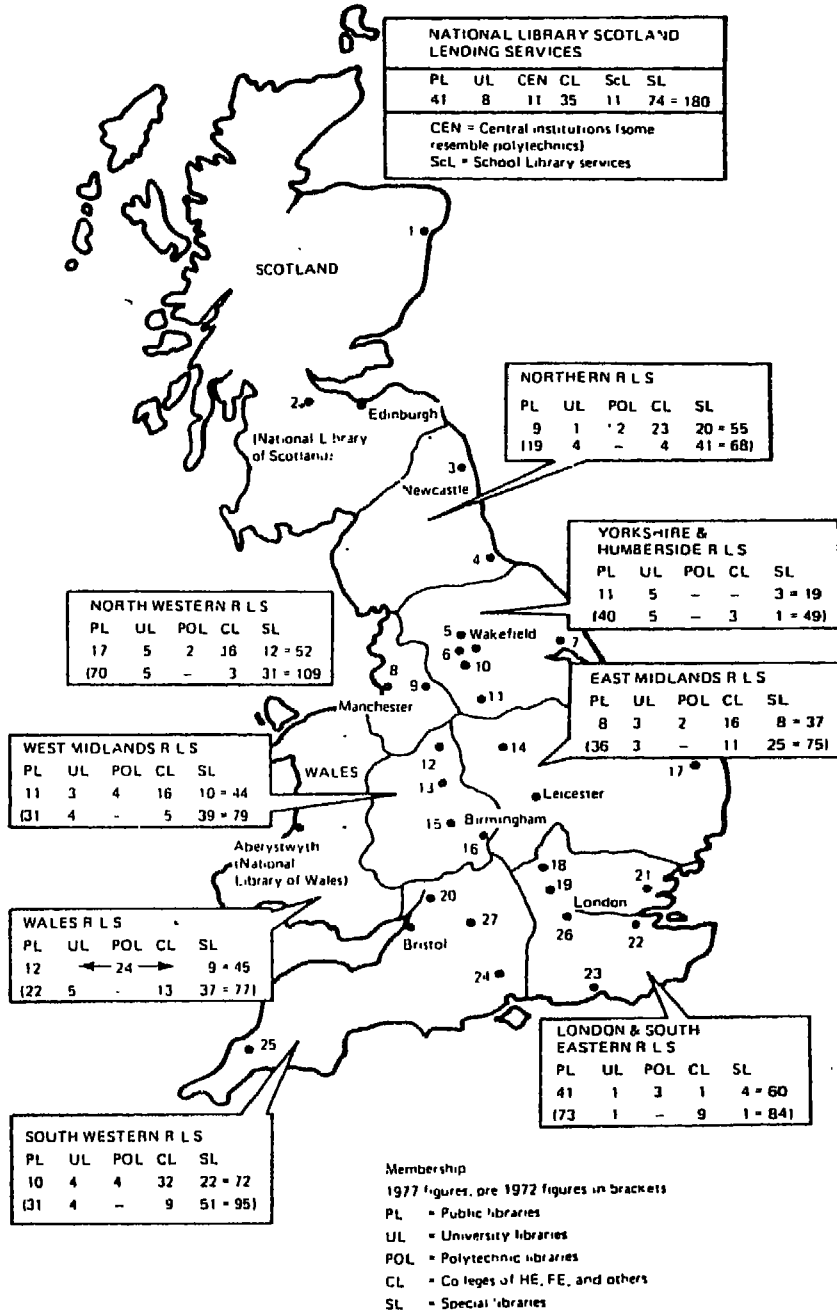

شكل ١٠ / ٣ شبكات المكتبات الاقليمية والتعاونية المحلية
وفي عام ١٩٧٧ أجرى قسم الاعارة بالمكتبة البريطانية دراسة قومية على عينة لتبادل الاعارة ، يمكن
منها الخروج بصورة أكثر تفصيلا للنمط الذي كان سائدا آنذاك . فقد كانت الطليبات توجه من المكتبات
المستعيرة على النحو التالي :

٧٨ ٪	إلى قسم الاعارة بالمكتبة البريطانية
٩ ٪	إلى المراكز الاقليمية
١٩ ٪	إلى المكتبات المتفرقة

(ويتجاوز مجموع النسب المئوية ١٠٠ نظرا لتوجيه الطلب الواحد لأكثر من قناة واحدة) وقد أمكن تلبية الطلبات من المصادر التالية :

٧٠ ٪	عن طريق قسم الاعارة بالمكتبة البريطانية
١٠ ٪	عن طريق المكتبات العامة
٩ ٪	عن طريق المكتبات التعليمية
٨ ٪	عن طريق المكتبات الأخرى
٣ ٪	لم يتم تليبيتها

وبالإضافة إلى تبادل الاعارة ، تدخل المكتبات في العديد من الأنواع الأخرى من الاتفاقيات التعاونية . وعادة ما يقوم التعاون على أساس القرب المكاني ، كما هو الحال مثلا بالنسبة لجميع المكتبات وخدمات المعلومات التعاونية المحلية والموضحة مواقعها في شكل ٣/١٠ ، أو على أساس التجانس في الاهتمامات الموضوعية أو نوعية الخدمات . ومن أمثلة الاهتمامات الموضوعية المشتركة أو المتجانسة الجماعات المتخصصة في الأزلب (ASLIB) العلوم الحيوية والزراعية ، العلوم الكيميائية ، الاقتصاد وإدارة الأعمال ، الالكترونيات ، الهندسة ، العلوم الاجتماعية ، النقل والتخطيط) وكذلك أقسام جمعية المكتبات LA والخاصة بالقانون ، والتربية ، والفنون ، والمؤتمر الدائم للمكتبيين الوطنيين ، وما يتفرع عنه من مجموعات متخصصة (السلافية وأوروبا الشرقية ، وأمريكا اللاتينية ، والاستشراق ، وجنوب وآسيا ، والصين ، واليابان ، والشرق الأوسط ، وأفريقيا ، وأمريكا ، إلخ . . .) وكذلك مجلس مكتبات المعاهد الفنية العليا ، ومجلس مكتبات البحث ، والمعلومات الخاصة بسوق المال Council of City Research and Information Libraries .

والأنشطة الرئيسية للتجمعات التعاونية ، فضلا عن تبادل الاعارة ، هي إعداد القوائم أو الفهارس الموحدة للمقتنيات ، والتدابير التعاونية الخاصة باقتناء الأوعية ، ومساعدة هذه التجمعات بعضها البعض في الرد على الاستفسارات المرجعية ، وتقاسم إمكانات الاختزان في بعض الأحيان ، وتشجيع تبادل الخبرات بوجه عام .

١٠ / ١٠ الحصول على المعلومات :

تعطى هذه المجرة من المطبوعات ، والمكتبات ، ومراكز المعلومات ، الانطباع الأولى بأن كل ماتم تسجيله من معلومات ، متاح للجميع . وهذا الانطباع صحيح من حيث المبدأ (إذا ما طرحنا جانبا تلك الوثائق التي يرى من يملكونها ، عن حق أو عن خطأ ، أنها ينبغي أن تكون سرية) . ويمكن لباعة الكتب ، والمكتبات ، وشبكات تبادل الاعارات ، من حيث المبدأ ، وفي الممارسة الفعلية ، إذا ما حظيت

بالدفعة القوية الكافية ، تتبع إتاحة أية وثيقة مقتناة في أى مكان في النظام . إلا أن الفرصة ليست متكافئة أمام كل من يحتاج إلى المعلومات في الحصول عليها ؛ فهناك الكثير من الحواجز التي تحول دون الوصول إلى المعلومات ، وتمارس هذه القيود دورها بشكل متفاوت . دعنا نتبع هذه القيود عبر المسار : الحاجة — الرغبة — الطلب — الامداد — الاستيعاب .

فكل إنسان ، سواء في عمله أو في حياته اليومية ، دائما ما يواجه مشكلات ، ومن هذه المشكلات ماهو هين ومنها ماهو جوهري أو عويص . ومن الممكن تيسير حل الكثير من هذه المشكلات بتوفير المعلومات ، إلا أن هذه الحاجة الفعلية إلى المعلومات لا ينظر إليها دائما على هذا النحو ، ويتم التعبير عنها « كرجبة » . ففى دراسة لالتماس المعلومات من جانب سكان نيوانجلاند تبين لتشن وهيرنون Chen and Herton (1982) أن حوالي ٥٠٠ من بين ٢٩٠٠ أجريت معهم مقابلات ، على الرغم من رغبتهم في المشاركة ، لم يكن بإمكانهم تذكر موقف حديث واحد ، احتاجوا فيه للعشور على إجابة عن سؤال ، أو حل لمشكلة ، أو إتخاذ قرار . وربما لم يواجه هؤلاء الخمسمئة مثل هذه المشكلات ، إلا أن الدارسين فضلا الانتهاء إلى أن هؤلاء كانوا يعانون مشكلات في تحديد الحاجة إلى المعلومات والتعبير عن احتياجاتهم في شكل رغبات . وبالمقارنة بالألفين والأربعمئة الذين تحققوا من موقف مشكل واحد على الأقل ، تبين أن من عجزوا عن التعبير كانوا أقل ثراء وأقل نجاحا من غيرهم ، وكانوا أكبر سنا ، وأدنى مستوى في التعليم .

وحتى عندما يكون على دراية بالرغبة في المعلومات ، فإنه ليس من الضروري أن يترجم كل شخص هذه الرغبة إلى « طلب » ، أى يتوجه فعلا بالسؤال إلى أحد المصادر أو إحدى القنوات لامداده بالمعلومات . ونادرا ما يكون مرد ذلك إلى عدم توافر القناة المناسبة ، في ظل هذا التنوع الكبير في مرافق المعلومات . وغالبا ما يكون ذلك راجعا لعدم قدرة المستفسر على التعرف على المصدر المناسب أو القناة المناسبة . فالوعى بمصادر المعلومات أو مرافق المعلومات ، أو بمن يمكن اللجوء إليه التماسا للمعلومات غير متوافر بما فيه الكفاية . ويسؤال من أجريت معهم مقابلات في دراسة تشن وهيرنون ، عن استشاروا من مقدمى المعلومات ، كانت إجاباتهم على النحو التالى :

٥٧ %	صديق ، جار ، قريب
٤٥ %	صحيفة ، مجلة ، كتاب
٤٥ %	مستودع ، شركة ، مكتب
٤٣ %	زميل في العمل
٤١ %	مهنى (طبيب أو محام)
٢٧ %	جهاز حكومى
٢١ %	التلفزيون أو الاذاعة
١٧ %	المكتبة
١٦ %	دليل الهاتف
١٣ %	الشئون الاجتماعية
١٠ %	الواعظ الدينى
٣ %	أخرى

(يتجاوز مجموع النسب المثوية المئة نظرا للرجوع إلى أكثر من مصدر واحد في نفس الحالة) .

ومن الواضح أن من أجريت معهم المقابلات لم يكونوا على دراية إلا بعدد قليل نسبيا من المصادر المحددة للمعلومات . ويمكن لذلك أن يكون دليلا على مستوى تعليمهم العام .

وهناك حواجز أخرى تحول دون ترجمة الرغبة إلى طلب ؛ فمن الممكن أن يكون هناك عزوف نفسى عن اللجوء إلى أناس آخرين أو مؤسسات طلبا للمعلومات . كما أنه من الممكن للمصدر المناسب ، على الرغم من أنه قد يكون معروفا للمستفسر ، أن يكون بعيدا بحيث لا يمكن الوصول إليه بيسر ، وخاصة بالنسبة لمن لا يتسع وقتهم لذلك . وقد ذكر حوالى ١٥ ٪ ممن تمت مقابلتهم فى دراسة تشن وهيرنون « تكلفة الوقت » باعتبارها أهم معيار يطبق فى اختيار مصدر المعلومات . فالمقابل المالى الذى ينبغى سداه مقابل المعلومات ، أو تحمله فى سبيل الوصول إلى المعلومات ، يعد حاجزا آخر يحول دون طلب المعلومات .

وليس من الضرورى أن يسفر كل طلب يقدم لمصدر المعلومات ، عن تقديم المعلومات فعلا . فمن الممكن للمصدر أو القناة رفض الطلب ، كما أنه من الممكن للمصدر أن يقدم إجابة غير مكثرة أو مضللة ، كما أنه قد لا تتوافر لديه المعلومات المطلوبة . وبين التحليل السابق لأرصدة المكتبات التفاوت الكبير فى حجم المكتبات فى إطار كل نوعية من أنواع المكتبات . وحتى إذا سلمنا بأن رصد كل مكتبة قد تم اختياره بعناية وحرص ، لتلبية متوسط ما تتلقاه من طلبات ، فإنه من الواضح أن المكتبات يمكن أن تتفاوت فيما بينها ، وبشكل كبير ، فى قدرتها على تلبية احتياجات المستفيدين . وينطبق ذلك على جميع الفئات الأخرى من مقدمى المعلومات .

كذلك يمكن للاخفاق فى الحصول على المعلومات أن يحدث نتيجة لعدم توافر تسجيل للمعلومات المطلوبة ، أو لعدم توافر هذا السجل ، لسبب أو لآخر ، فى الشكل الذى يبحث عنه المستفيد . ومن العوامل الأخرى للاخفاق فى التماس المعلومات عدم قدرة المستفسر على الاستفادة من النظام بنجاح ، كعجزه عن إجراء البحث عن المعلومات ، على سبيل المثال . ويمكن لهذا أن يكون أيضا دليلا على المستوى التعليمى .

وينطبق نفس العامل ، وبشكل مباشر ، على الخطوة الأخيرة فى مسار تقديم المعلومات ، وهى الاستيعاب من جانب المستفيد . فقد كانت « القابلية للفهم » من المعايير الهامة فى نظر بعض من تمت مقابلتهم فى دراسة تشن وهيرنون (حوالى ١٨ ٪ فى المشكلات التى لا ترتبط بالعمل ، وحوالى ٢٥ ٪ فى المشكلات المرتبطة بالعمل) . وكان الانتقاد الموجه للمصادر التى اعتبرت غير مفيدة ، قائما على تقديمها لمعلومات غير صالحة ، وتفتقر إلى الدقة ، ولا يمكن الاعتماد عليها ، وغير قابلة للفهم . ويرتبط « ما يمكن فهمه » أيضا بالمستوى التعليمى للمستفسر .

دعنا نجرى بعض الحسابات البسيطة ؛ فإذا أمكن تحقيق كل خطوة من الخطوات الأربع على المسار : الحاجة — الرغبة — الطلب — الإمداد — الاستيعاب ، بنسبة ٩٠ ٪ ، فإن ثلثى الاحتياجات الفعلية للمعلومات تسفر عن استيعاب المعلومات . أما إنجاز ٨٠ ٪ فى كل خطوة فإنه يؤدي إلى ٤٠ ٪ استيعاب . ويعنى ٧٠ ٪ إنجاز فى كل خطوة أنه لم يتم تلبية سوى ٢٥ ٪ من الاحتياجات ، بتقديم المعلومات . فهل يمكننا أن نتأكد على أى مستوى للنجاح تعمل نظمنا ؟ ولسوء الحظ ، فإنهم ماتوا فر لنا من دليل لا يكفى للحكم .

١٠ / ١١ بعض الدروس المستفادة من البحوث التربوية :

تبين للمجلس الاستشارى لتعليم الكبار والتعليم المستمر ، عند وضع خطط التوسع في تقديم هذه الخدمات في المملكة المتحدة ، أنه من الضروري استكشاف بعض الحواجز التي أشرنا إليها في الفقرات السابقة . ومن الممكن نقل العديد من حججهم إلى مشكلات تقديم المعلومات ؛ فقد تناولوا على سبيل المثال ، قضية الحاجة إلى الارتفاع بمستوى تقديم الخدمات التعليمية :

« قد يرى البعض أنه لا يمكن تحقيق هذه الرؤية للخدمات التعليمية ، والتي تستوعب بشكل منهجي احتياجات جمهور الكبار ككل ، وذلك لسبب واحد بسيط ، ألا وهو نقص الطلب على الخدمات التعليمية . لقد كانت للكبار دائمة الحرية في اختيار مواصلة تعليمهم كيفما رغبوا ومتى شاؤا . ويدل الموقف المناظر في السوق على أنه حيثما يتوافر الطلب يظهر العرض ، وعندما يختفى الطلب فإنه لا يكون هناك مبرر لعرض مالا يريده أحد . إلا أن هذه الحجة تسمى إستعمال مصطلح « الطلب على الخدمات التعليمية » ؛ فهناك رغبات واحتياجات تعليمية لا تترجم بسهولة إلى طلبات ، ويمكن لنقص الطلب في سوق الخدمات التعليمية ألا يكون دليلا إلا على نقص العرض المناسب لاستثارة الطلب المستتر أو الكامن » .

« ويرى كثير من رجال تعليم الكبار أن النمط الحالي للتعليم المستمر ، أبعد ما يكون عن تلبية الاحتياجات والرغبات التعليمية السائدة في المجتمع . والقطاع العام في تعليم الكبار ، بوجه خاص ، هو وحده القادر عادة ، عن طريق موارده المحدودة والمتناقصة ، على تلبية طلبات أقدر الكبار على التعبير عن رغباتهم واحتياجاتهم ، وهم في الأساس الأوفر حظا في التعليم . وتدل فكرة الطلب الكامن أو المستتر على التعليم ، على أن توفير العرض المناسب يمكن أن ينشط الطلب من جانب هؤلاء الذين لم ينخرطوا بعد في التعليم المستمر . ويدعم نجاح حملة نحو أمية الكبار ، والجامعة المفتوحة ، وجهة النظر هذه ؛ فوجود هذين النشاطين على طرفي مجال التعليم ، قد أدى إلى إيجاد طلب مستمر من جانب هؤلاء الذين لم تكن احتياجاتهم تلبى من قبل ، ولم يكن يهتم بها أحد بوجه عام . ويؤدي العرض القائم على أساس نظام منهجي شامل للتعليم المستمر ، إلى استشارة الطلب لتلبية الاحتياجات والرغبات التعليمية لجميع قطاعات مجتمع الكبار » .

وفي عام ١٩٨٠ أجرى المجلس الاستشارى دراسة منهجية لـ ٢٤٦٠ من الكبار في إنجلترا وويلز ، وكانت أعمارهم تتراوح بين ١٧ و ٧٥ عاما . وقد أتاح لهم ذلك تصنيف التاريخ التعليمي لمجتمع الكبار ، والمخلص في شكل ٤/١٠ . وتبين من هذا الشكل أن ٣٩٪ من الكبار لم يواصلوا تعليمهم بعد الحد الأدنى لسن ترك المدرسة ، ولم يلتحقوا بأى برنامج دراسي من أى نوع . وقد ترك ٢٤٪ المدرسة في الحد الأدنى للسن المسموح به ، إلا أنهم التحقوا ببرنامج دراسي فيما بعد . كما استمر ٢٤٪ آخرون في التعليم بعد الحد الأدنى للسن ، إلا أنهم لم يرتبطوا متفرغين بالتعليم بعد المدرسي . ولم يلتحق بالتعليم بعد المدرسي كمتفرغ سوى ١١٪ فقط .

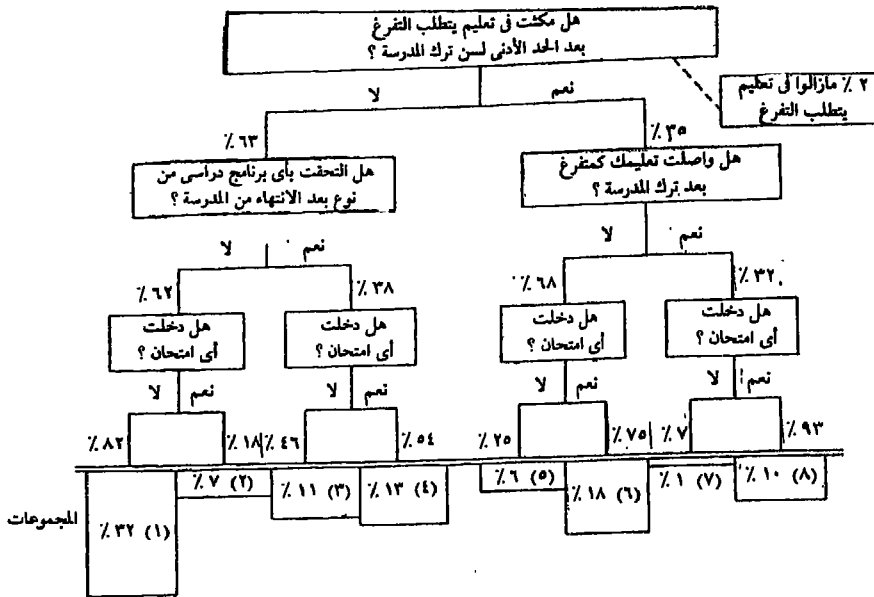

شكل ٤ / ١٠ التاريخ التعليمي للكبار

وقد علق المجلس على هذا الموقف على النحو التالي :

« . . . ليست هناك مشكلة جوهرية تواجه الناس على اختلاف أعمارهم ، والتي يمكن أن تشكل حاجزا أساسيا يحول دون المشاركة في التعليم أيا كان نوعه (ونضيف نحن ، بدورنا ، يحول دون الإفادة الواعية من مصادر المعلومات) . وكثير من الكبار غير مهيبين كلية للإفادة بكثافة مما توفره من خدمات تعليمية وتدريبية (ومعلوماتية) . وفي تقدير المجلس ، فإن هناك ، على الأقل ، ثلاثة ملايين من الكبار في بريطانيا ، يفتقرون إلى المهارات الأساسية اللازمة لتمكينهم من المشاركة الايجابية في مجتمع ديمقراطي . فمهاراتهم الإتصالية المتخلفة تحرمهم من المعلومات والخبرات والفرص التعليمية المتاحة لغيرهم من الكبار . »

وقد ربط المجلس مستوى الانجاز التعليمي بالفئة الاجتماعية ، كما هو مبين في جدول ١٦ / ١٠ ، والذي يشتمل على النسب المئوية للذكور والإناث الذين يتركون التعليم الذي يتطلب التفريغ ، في سن السادسة عشرة .

كذلك يمكن ربط الطبقة الاجتماعية بالافادة من الكتب ، على النحو المبين بالنسب المئوية الواردة في جدول ١٧ / ١٠ (أنظر Reid, 1981) . ويربط بعض هذه البيانات بالنسب المئوية للمجتمع والواردة في الجدول السابق (١٦ / ١٠) ، يمكن القول بأن نصف مجتمع الكبار لا يقرأ بالمنزل ، وإن ١٢ % فقط يتعاملون مع محلات بيع الكتب . وهذا دليل واضح على أن الإفادة من مصادر المعلومات وقنوات المعلومات المطبوعة أبعد ماتكون عن العموم .

جدول ١٦/١٠ النسب المئوية للذكور والاناث
الذين يتركون التعليم الذى يتطلب التفرغ

النسبة المئوية لمن يتركون التعليم		النسبة المئوية في المجتمع		الطبقة الاجتماعية
اناث	ذكور	اناث	ذكور	
٥٠	٣٩	١٨	٢٣	أ ب (الادراية المهنية)
٦٥	٦٨	٣٨	١٢	ج ١ (المهارات غير اليدوية)
٨٩	٨٣	١٠	٣٨	ج ٢ (المهارات اليدوية)
٨٩	٩٤	٣٤	٢٧	د (اليدوية المتفجرة للمهارة)

جدول ١٧ / ١٠ الطبقات الاجتماعية والافادة من الكتب

د	ج ٢	ج ١	أ ب	
٤٢	٤٣	٦٦	٧٣	يقرأ الكتب بالمنزل
٢٥	٣١	٣٦	٥٣	يشترى الكتب المجلدة
٣٩	٤٦	٥٦	٦٩	يشترى الكتب المغلفة
٥	٧	١٣	٢٥	يتعامل مع محل لبيع الكتب

كذلك توحى هذه البيانات ، بسبب آخر للاخفاق في توفير المعلومات ، وإن كانت لاتبرز هذا السبب بوضوح ؛ فالوثائق التى تشتمل على المعلومات تصدر عن مصادر لاحصر لها ، كما أنها تتاح عن طريق عدة مئات من الناشرين فى المملكة المتحدة ، وناهيك عن آلاف الناشرين فى الخارج . إلا أنه حتى وإن كان هناك مطبوع موجه عن عمد لجمهور عريض من القراء ، كما هو الحال بالنسبة لكثير من المطبوعات ، فإن هذا المطبوع قد يكون حتما من تأليف أو تجميع عضو فى الطبقتين الاجتماعيتين أ ب ، أى من الاداريين أو المهنيين ، ومن ثم فإنه غالبا ما يعكس معارف تلك الطبقات ، وإهتماماتها ، وخبراتها ، وأغراضها . وهو غالبا ما يكون نابعا من بيئة مؤسسية بعينها ؛ أكاديمية كانت أو صناعية أو حكومية أو مهنية . . الخ ، كما أنه يقتصر أساسا على المعلومات التى تمثل الأهتمام الخاص بالمؤسسة الضالعة فيه . ولكل هذه الأسباب ، يمكن لمطبوع بعينه أن يخفق فى تحقيق التوجيه المناسب ، ومن ثم التجميع الموفق للمعلومات اللازمة لتلبية احتياجات المستقرس الذى ينتمى إلى بيئة مختلفة ذات خبرات إجتماعية مختلفة .

١٢/١٠ تقنيات المعلومات :

أدت التطورات التقنية التى حدثت فى غضون العقدين الأخيرين إلى ادخال تغيرات جوهرية فى نمط تقديم المعلومات . وقد نتجت هذه التقنية عن اتحاد كل من تجهيز البيانات بواسطة الحاسبات الالكترونية ، والاتصالات الكهربائية بعيدة المدى . والاتجاه السائد الآن هو تسمية هذا التزاوج « بتقنيات الاتصالات الالكترونية بعيدة المدى telematics » . ولا نود مناقشة هذه التقنيات تفصيلا ؛ فقد أصدر ريت ورفاقه (Raft et al. (1984) مجموعة ممتازة من البحوث الهامة المتصلة باستخدام الحاسبات الالكترونية

في استرجاع المعلومات . وسوف نبين بإيجاز المكونات الوظيفية لنظم الاتصالات بعيدة المدى ، وخصائصها الوظيفية ، كالقدرة على الاستيعاب ، والسرعة والتكلفة .

ومن الممكن استخدام تقنيات الاتصالات الالكترونية بعيدة المدى ، أى الحاسبات وقنوات الاتصالات ، للعديد من الأغراض ، كتجديد رخص القيادة على سبيل المثال ، والتشخيص الطبي عن بعد ، والائتبار عن بعد ، وتنفيذ المعاملات المالية ، وحجز تذاكر الطائرات . أما اهتمامنا نحن فيتركز بوجه خاص على استخدام هذه التقنيات في تقديم المعلومات عند الطلب ، سواء كانت هذه المعلومات اشارات ورقية ، تدل على توافر الوثائق في إحدى المكتبات ، أو في مستودع أحد الناشرين ، أو في مرصد للبيانات ، أو كانت هذه المعلومات طلب إعارة أو تسجيلية إعارة ، أو أمر توريد ، أو معلومات ارشادية ، أو حقائق ، أو نصوص كاملة ، أو صور من الوثائق ، أو برنامج للحاسب الالكتروني ، أو أى نوع آخر من المعلومات المسجلة التي يمكن طلبها . ويمكن أن نحدد في هذا السياق المكونات الوظيفية المبينة في شكل ٥/١٠ على الأقل .

وفي كل هذه القطاعات الوظيفية ، كان هناك ، وسوف يظل هناك دائما تطور متواصل في الإمكانيات المتاحة ، وفي علاقة تكلفة هذه الامكانيات بأدائها . وفيما يلي بعض عينات من الحقائق والأرقام .

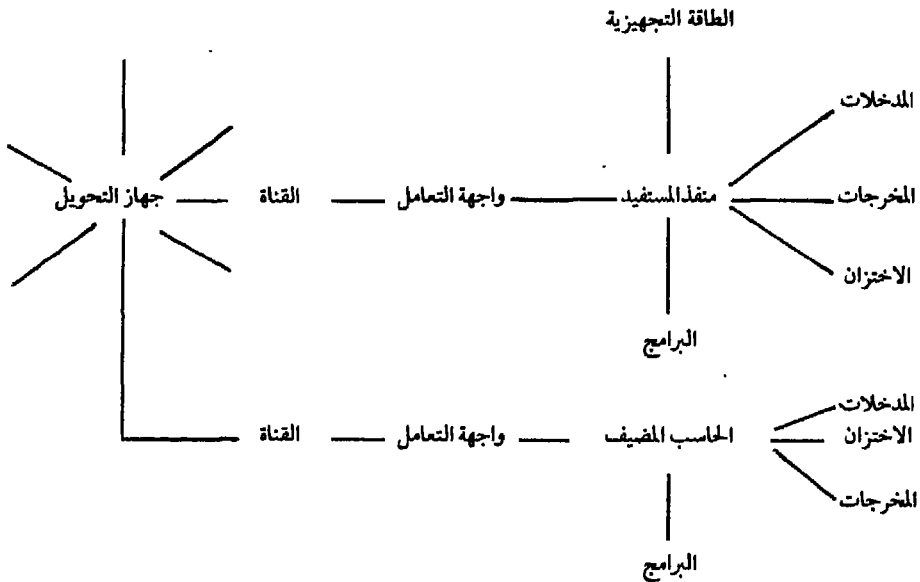

شكل ٥/١٠ المكونات الوظيفية لتقديم المعلومات بواسطة الاتصالات بعيدة المدى

فطاقة الحاسبات الالكترونية في تزايد مستمر بينما تتناقص تكلفة وحدة استخدام الحاسبات ؛ ففي عام ١٩٦١ كان بإمكان الحاسبات الالكترونية إجراء ٥٠٠٠ عملية حسابية في الثانية ، بتكلفة قدرها ٢ جنيه استرليني للعملية ، وفي عام ١٩٧٦ أصبحت الأرقام ٢ مليون عملية في مقابل ٢ بنس (Lewis, 1980) . ويوضح شكل ٦/١٠ التحسن المتوقع في علاقة التكلفة بالأداء ، بالنسبة لأربع فئات من الحاسبات الالكترونية ، خلال المدة من ١٩٧٧ - ١٩٨٥ (SITPRO, 1978, P. 43) .

وقد انخفضت تكلفة الاختزان في الذاكرة الرئيسية ، بالدولار شهريا لكل ميغابايت على النحو التالي : عام ١٩٦٠ ، ٢٢٠٠٠ دولار ؛ عام ١٩٧٥ ، ٣٥٠٠ دولار ؛ عام ١٩٧٩ ، ٢٥٠ دولار (Lewis, 1980) . وفي نهاية السبعينيات كانت الطاقة الاستيعابية القسوى لأسطوانات التخزين المغنطة ٢×١٠ بنطة ، وكان متوسط وقت الوصول من ٥ - ١٠ ميكروثانية ، وكان معدل نقل البيانات من ٥ - ١٠ مليون بنطة في الثانية . أما وسائط ذاكرة المستقبل (كذاكرات الفقاعات المغنطة ، والمستودعات الحظية holographic ، وأسطوانات الفيديو ، والوسائط المزدوجة المشحونة charge-coupled) فيمكن أن ترتفع بطاقة الاختزان ١١ إلى ١٠ وربما ١٣ بنطة ، بينما تنخفض بوقت الوصول إلى واحد ميكروثانية أو أقل ، وتزيد من سرعة نقل المعلومات .

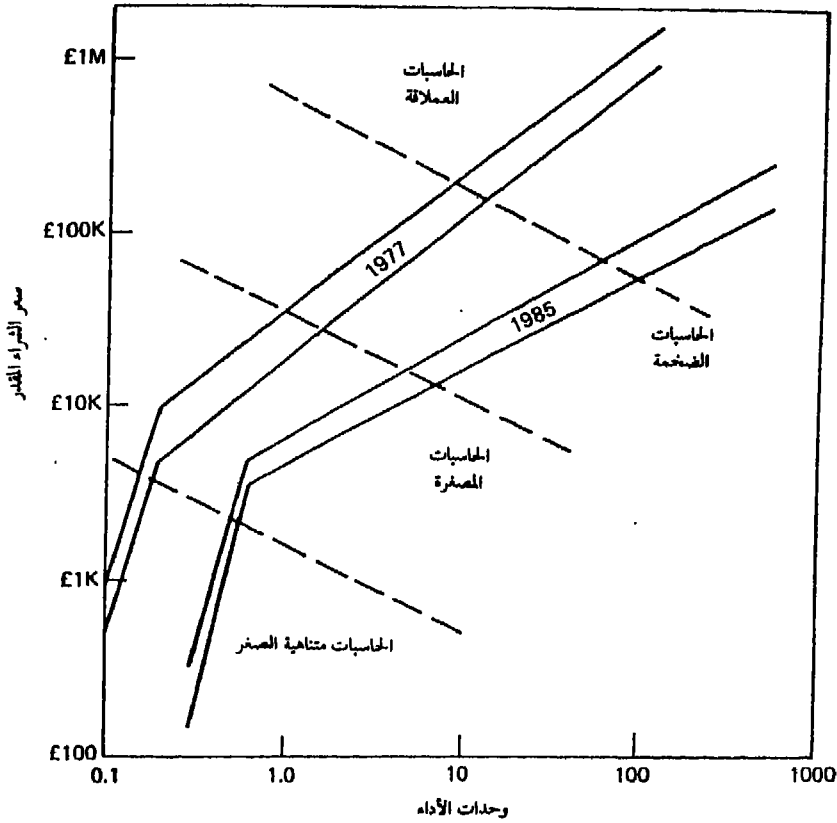

شكل ٦ / ١٠ تكلفة الأداء المقدرة للحاسبات (أسعار وحدة التجهيز المركزية + الذاكرة فقط)

أما فيما يتعلق بالمستخدمين من شبكات الاتصالات بعيدة المدى ، فإن هناك أعدادا متزايدة من المنافذ (وناهيك عن استخدام أجهزة التلفزيون المعدلة) . ويقدم لويس تقديرات أعداد المنافذ :

١٩٦٥ الولايات المتحدة - ١٦٠٠٠

١٩٧٩ الولايات المتحدة - ٢ مليون ، أوروبا - ٤٠٠٠٠٠ ، بريطانيا - ١٠٠٠٠٠٠

١٩٩٠ الولايات المتحدة - ١٠ ملايين ، أوروبا - ٤ ملايين

ويتم تزويد المنافذ بالمزيد من طاقة السريحة والاختزان (ويطلق على العنصرين معا مصطلح « الذكاء » مع انخفاض في أسعار لوحات المفاتيح ، والطابعات ، ووسائط الاختزان المحلى . كذلك بدأ استخدام المدخلات والمخرجات الصوتية . أما نقل الصور بالهاتف المصور videophone ففي تطور مستمر .

ويصور مارتن (1977, 1978) ، في شكل ٧/١٠ ، طاقة الاستيعاب المتزايدة لشبكات الاتصالات بعيدة المدى ، كما يبين التطورات المرتبطة بذلك : انخفاض في تأثير المسافة على تكلفة نقل البيانات ، ومزيد من السهولة وانخفاض التكلفة في نقل صور الوثائق ، وانخفاض تكلفة الاتصال بالأقمار الصناعية التى تنقل البيانات وصور الوثائق بسهولة . ويساعد على خفض تكاليف نقل البيانات التطورات الجارية في أساليب مضاعفة الارسال والتحويل ، والتي تسمح بتقاسم قنوات النقل على نطاق واسع . وبالنسبة للمستفيد ، يمكن لكابيل محوري واحد في المنزل أو المكتب أن يلبي جميع احتياجات النقل .

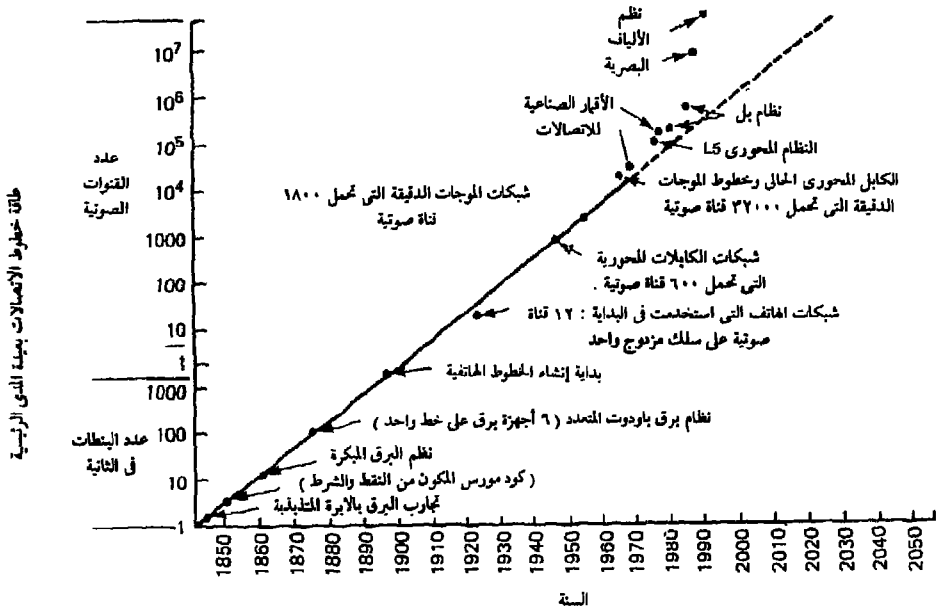

شكل ٧ / ١٠ طاقة قنوات الاتصالات بعيدة المدى

والتحويل ضرورى لربط الأجهزة في شبكات . ويناقش فرايتاج (1981) أنواع الشبكات المحتملة للتسعينيات ، المعتمدة على النقل بالأقمار الصناعية ، وتقنيات التحويل الرقعى ، والمنافذ منخفضة التكلفة ، ويرى أن نمو نقل البيانات في الولايات المتحدة الأمريكية سوف يكون على النحو التالى :

السنة : ١٩٧٥ ١٩٨٠ ١٩٨٥ ١٩٩٠

البيانات التى يتم نقلها : ١ ٥ ٩ ١٥ (الكل × ١٠^{١٠})

وما إذا كانت جميع الأرقام المسجلة أعلاه دقيقة أو غير دقيقة أمر لا يؤثر في موضوعنا الرئيسى : وهو أن هناك اتفاقا عاما على الاحتمالات التقنية الضخمة ، اللازمة للارتفاع بمستوى توفير المعلومات بتكلفة

منخفضة ، وذلك باستخدام تقنيات الاتصالات بعيدة المدى المرتبطة بالحاسبات الالكترونية . ويصور
مارتن بعض هذه الاحتمالات بطريقة أخرى .

في خلال الثمانينيات :

شيوخ بنوك المعلومات التي تضم ١٣١٠ بنطة من البيانات المخزنة والتي يمكن
الوصول إليها بشكل مباشر . ويستخدم مثل هذا الاختزان للصور الضوئية ، والرسومات ،
والوثائق في شكل صور ، فضلا عن البيانات الرقمية . ويتركز الجانب الأكبر من استخدام
الاتصالات بعيدة المدى في الاتصال بينوك المعلومات المتعددة ، لا بمجرد التعامل مع الطاقة
التجهيزية التي يمكن الحصول عليها من الحاسبات الصغيرة المحلية . لقد أصبحت تكلفة
اختزان البيانات الهجائية الرقمية في المستودعات الالكترونية الضخمة ، الآن ، أقل بكثير
من اختزان البيانات على ورق في وحدات حفظ الملفات ، بل وأيضا في شكل كتب مطبوعة .
هذا بالإضافة إلى أن تكلفة البنية في انخفاض مستمر . ونظم استرجاع المعلومات التي
تكفل البحث السريع الفعال في مراصد بيانات المكتبات ، من الكتب ، والتقارير ،
وتجميعات البيانات ، وبراءات الاختراع ، والوثائق القانونية ، . . . الخ ، الآن في متناول
الجميع .

وتركز مظاهر التطور الجوهرية في تحويل الصور إلى أرقام (وتستخدم أساليب التعرف
على الحروف في الطباعة ، وغيرها من الأساليب الخاصة بإخراج شعارات المؤسسات
والتوقيعات) . أما الصفحات المصورة طبق الأصل ، والتي كانت تجمع في ٢٠٠ ٠٠٠
بنطة ، فيمكن الآن ضغطها في ٢٠٠٠٠ بنطة . وقد أصبحت رقائق الدوائر المتكاملة متاحة
الآن لهذا الضغط . ومن ثم يتم اختزان ونقل الكثير من الوثائق في شكل صور « غير مرمزة
non-coded » . هذا ، وبإمكان التيرابنطة terabit (١٣١٠ بنطة) اختزان ٥٠ مليون صفحة
من الوثائق على شكل صور . وهكذا ظهرت النظم العملاقة لاسترجاع المعلومات ، ونظم
المكتبات ، ومعظمها في أجهزة حكومية ، تسمح للمستخدمين منها بإجراء عمليات البحث
عن المعلومات الكترونيا .

وفي نهاية العقد :

هناك الآن جيل جديد (من البشر) له السيطرة ، ويمكنه الاتصال بالحاسبات
الالكترونية بسهولة ، عبر مختلف قنوات النقل . كما يتم تدريس البرمجة في سن مبكرة
بالمدارس ، بحيث يصبح معظم المتعلمين ، دون سن الثلاثين ، قادرين على استعمال
إحدى لغات البرمجة بكفاءة . كذلك ينفق صانعو الحاسبات الالكترونية ، ومنتجو النظم
والبرامج القدر الكبير من الوقت والمال ، لتطوير « واجهات تعامل الانسان مع الآلة » ،
وبذلك تصبح المنافذ المتوافرة بكثافة ، قابلة للاستخدام من جانب أكبر عدد من البشر .
وعلى الرغم من أن هناك بعض العقول التي تبدو متألفة ، وبشكل طبيعي ، مع التقنيات
الحديثة ، فإن هذه التقنيات تعتبر بالنسبة لأخريين نوعا من الصراع والتحدى ؛ فهناك نوع
من البشر يبدون وكأنهم مزودين بعداء فطري لهذا الشكل من الاتصال ، الذي يتزايد حيوية
في المجتمع .

ويتمكن الشخص الذي يتكيف بالشكل المناسب مع التقنيات ، انجاز عدد كبير جدا من المهام المختلفة ، اعتمادا على المنفذ المتاح له بالمنزل ؛ فسوف يكون بإمكانه التعامل مع عالم دائم النمو من الحاسبات الالكترونية ، وبنوك المعلومات ، والمكتبات الصوتية ، ومكتبات الأفلام والصور . إلا أن هناك الكثير من السلطات التي لازالت تعتقد أن التقنيات لاتزال في مهدها . ولاشك أن بناء مراصد البيانات ، وكتابة البرامج التعليمية ، والارتفاع بمستوى التشخيص الطبي المعتمد على الحاسبات الالكترونية ، إلى آخر ذلك من التطبيقات التقنية ، ينطوي على قدر كبير من الجهد . وكثير من أوجه الافادة من مراصد البيانات ، التي قوبلت بالتوجس ، في البداية ، من جانب من صممت لهم من المهنيين ، تحظى الآن بالقبول على نطاق واسع ، إلا أن الجهد اللازم لتعميم هذا القبول ، غاية في الضخامة .

وهناك الآن مستودعات مكتبات رقمية قادرة على استيعاب ١٠٠ تيرا بنطة terabits (١٠^{١٢} بنطة) على الخط المباشر . وتستخدم هذه المستودعات ، في تطبيقات تجهيز البيانات ، لاختزان مكتبات ضخمة من الوثائق (مئات الملايين من الصفحات المصورة) وكذلك للمكتبات الموسيقية الضخمة على الخط المباشر ، أو لاختزان ما يصل إلى ألف ساعة من البرامج التلفزيونية التي يمكن الوصول إليها بشكل عشوائي مباشر . وتستخدم أجهزة المخابرات والشرطة مثل هذه المستودعات للاحتفاظ بما يصل إلى مليون ساعة من المحادثات الهاتفية المسجلة ، أو المحادثات الواردة من آلات التنصت .

وتشتمل دراسة أعدت للإدارة القومية للملاحة الجوية وعلوم الفضاء في الولايات المتحدة الأمريكية NASA ، على تقديرات لنقل تسجيلات البيانات في الولايات المتحدة (Hough, 1970) (جدول ١٨/١٠) . وتعطى هذه الأرقام فكرة عن « مجتمع الاتصالات الالكترونية بعيدة المدى » الذي تعدُّ به التطورات التقنية .

١٣/١٠ الأجهزة المؤسسية :

دعنا ننظر في الأجهزة المؤسسية الرئيسية المرتبطة بتقديم المعلومات بواسطة الاتصالات الالكترونية بعيدة المدى ، من منتج مراصد البيانات ، والأجهزة الراعية للشبكات ، ووكلاء الأجهزة والنظم والبرامج ، والوسطاء ، و« المستفيدين النهائيين » (المتلقين) .

ومنتج مراصد البيانات (أو مقدم المعلومات) إنها هو في الأساس ناشر يقدم المعلومات في شكل قابل للقراءة بواسطة الآلات ، لكي تحمّل على نظام الكتروني يعمل على الخط المباشر . ويمكن لمرصد البيانات أن يتكون من التسجيلات الوراقية ، أو البيانات الكمية ، أو الحقائق ، أو النصوص الكاملة ، أو الأدلة ، أو برامج الحاسبات ، أو صور الوثائق ، أو أية معلومات مسجلة أخرى . وغالبا ما يكون مرصد البيانات ناتجا جانبيا لعملية إنتاج وعاء مطبوع ، إلا أنه من الممكن أن يتم إنتاجه خصيصا للتعامل معه على الخط المباشر . ويمكن لأي مؤسسة ، تعمل فعلا في مجال النشر ، تجارية كانت أو حكومية ، أو منظمة تطوعية ، أن تصبح منتجا لمراصد البيانات . وقد بدأت أجهزة جديدة لإنتاج مراصد البيانات تدخل المجال ، وخاصة ما تسمى بالمؤسسات « الشاملة Umbrella » لتقديم المعلومات ، والتي تقوم بإنتاج البيانات القابلة للقراءة بواسطة الآلات ، اعتمادا على معلومات توفرها مؤسسات أخرى .

جدول ١٨/١٠ نقل البيانات في الولايات المتحدة الأمريكية

١٩٩٠	١٩٨٠	١٩٧٠	١٩٦٠	١٩٥٠	معدل الانجاز	النشاط
٤٦٠٠	١٩٥٠	٨٢٠	٣٢٠	١٦٠	الحالات/ السنة × ١٠ ^٣	نقل بيانات السيارات المسروقة نقل صور المقلوبات النارية،
٢٥	١٣	٧	٤	٢	الحالات/ السنة × ١٠ ^١	وبصيات الأصابع، وسجلات المحاكم
٧٠٠٠	٣٥٠٠	١٧٠٠	٨٨٠	٤٣٠	الحالات/ السنة × ١٠ ^٣	نقل معلومات الممتلكات المسروقة
٢٤٥	١٦٤	١١٠	٧٤	٤٩	وثيقة/ السنة × ١٠ ^١	تسجيل المركبات
٩٠	٧٥	٦٠	٤٨	٣٨	وثيقة/ السنة × ١٠ ^١	تجديد تراخيص القيادة
٢٠	٥	منخفض	٠	٠	الواقعة/ السنة × ١٠ ^١	التجول في المكتبات عن بعد البحث في المستخلصات والعناوين
٢٠	٨	منخفض	٠	٠	بحث/ السنة × ١٠ ^١	عن بعد
١٠٠	٤٠	منخفض	-	-	كتاب/ السنة × ١٠ ^١	تبادل الاعارات بين المكتبات
٢٠٠	٦٠	٢٠	٠	٠	حالة/ السنة × ١٠ ^١	التشخيص الطبي عن بعد
٢٠٠	٦٠	٢٠	٠	٠	حالة/ السنة × ١٠ ^١	الاستشارات الطبية عن بعد
٢٠٠	٦٠	٢٠	منخفض	٠	حالة/ السنة × ١٠ ^١	تحليل رسم القلب الكترونيا
٧	٧	٦,٥	٦	٦	بحث/ السنة × ١٠ ^١	بحث براءات الاختراع
٣٤٠	١٣٥	٥٦	٢٥	١١	معاملة/ السنة × ١٠ ^١	المعاملات المصرفية
٤	٢	١	٠	٠	معاملة/ السنة × ١٠ ^١	عروض سوق المال
٤٩٠٠	٢٥٠٠	١٢٠٠	٥٨٠	٢٩٠	معاملة/ السنة × ١٠ ^١	محفلات البورصة
١٤٠٠	٥٠٠	١٩٣	٦٢	١٩	مسافر/ السنة × ١٠ ^١	حجز تذاكر الطائرات
٤٠	٢٠	١٠	منخفض	٠	حجز/ السنة × ١٠ ^١	حجز تأجير السيارات
١٠٠	٥٠	٢٥	-	-	حجز/ السنة × ١٠ ^١	حجز الفنادق
٢٠٠	١٤٠	١٠٠	-	-	حجز/ السنة × ١٠ ^١	حجز أماكن الترفيه
٧٠	٢٠	٦	٠	٠	معاملة/ السنة × ١٠ ^١	المركز القومي لمعلومات الجريمة
٣٠	٥	منخفض	٠	٠	معاملة/ السنة × ١٠ ^١	المركز القومي للمعلومات القانونية

أما مسئول تجهيز مرصد البيانات (المضيف ، أو مورد الخط المباشر ، أو مسئول التشغيل) فيحصل على مرصد البيانات من منتجها (كذلك يمكن للمؤسسة نفسها أن تكون منتجاً أيضاً) ثم يتيحها للتعامل على الخط المباشر ، بواسطة الحاسب الالكتروني الخاص به أو أحد الحاسبات المؤجرة . ويتم معالجة مرصد البيانات بواسطة برامج يقوم بوضعها مسئول التجهيز (أو يتم الحصول عليها من أى مصدر آخر) . ويدخل ضمن هذه الفئة الموردون أو الوكلاء الذين يقدمون خدمات مثل اقتناء الكتب ، والقهرسة ، وإعارة الكتب ، والذين يمكنهم اختزان البيانات التي تقدمها المكتبات المتعاونة .

وتحدد مجلة Monitor ، في عددها الصادر في مارس ١٩٨١ ، في نطاق مجال استرجاع المعلومات ، معالم ثلاثة أنواع من مسئولى التجهيز :

١ - مؤسسات التجهيز ذات الاهتمامات المتنوعة supermarkets ، والتي تتيح إمكانية التعامل مع عدد كبير من الملفات ، وعادة ما تكون هذه الملفات ذات طابع مرجعي أو وراقى ، وموجهة أساسا ، لسوق المكتبات ومراكز التوثيق والمعلومات .

٢ - متقاسمو الوقت time sharers ، وعادة ما يعرضون ملفات البيانات أو الاحصاءات ، ويتوجهون بخدماتهم نحو سوق الهندسة ، و البحث والتطوير ، والإدارة والتخطيط .

٣ - الخدمات المتخصصة ، الموجهة نحو قطاعات بعينها من السوق ، وتقوم بتجهيز ملفاتا وتشغيلها على الآلات الخاصة بها . ويمكن أن يكون من بين أمثلة هذه الخدمات Mead Data Central ، بخدمة لكسس LEXIS الخاصة بها ، والموجهة لصالح المحامين الأمريكيين ، ومؤسسة مصادر البيانات Data Resources, Inc. (DRI) ، بناذجها الخاصة بالاقتصاد القياسى ، والنماذج الاحصائية ، الموجهة لصالح المهتمين بالتخطيط ، ورجال الاقتصاد .

وترى مجلة Monitor أنه قد ظهر نوع رابع ، يتمثل في خدمات المعلومات العامة ، التى تقدم البيانات المرئية Viewdata والنصوص التى يتم بثها عن بعد teletext .

ويربط بين مسئول التجهيز المضيف ومنفذ الاستفادة قناة للاتصال ، وتتوافر مثل القناة عن طريق أنواع متعددة من المؤسسات التى تستخدم أساليب التحويل لإنشاء الشبكات . ومؤسسات القنوات العامة فى أوروبا هى مرافق الخدمات البريدية والاتصالات بعيدة المدى (PTTS) ، كذلك المؤسسة التى تحولت حديثا للقطاع الخاص ، وهى المؤسسة البريطانية للاتصالات British Telecom . وهذه المؤسسات مسئولة عن خطوط الهاتف والبرق ونقل النصوص عن بعد (التلكس) ، والبيانات الرقمية . وهناك فيما بين الدول كابلات بحرية ، فضلا عن الاتصالات بواسطة الأقمار الصناعية . وتتيح المنظومتان الدوليتان للأقمار الصناعية انتلسات INTELSAT وانترسبوتنك Intersputnik خدمات الاتصالات بعيدة المدى العامة فى أكثر من ١٥٠ دولة ومنطقة . وهناك الآن ، فى مرحلة الانشاء ، منظومة أوربية إقليمية للأقمار الصناعية ، كما تتم أيضا دراسة إمكانية وجود منظومة بريطانية . وهناك العديد من النظم الأمريكية العاملة فعلا ، فضلا عن تلك التى لا تزال فى مرحلة الانشاء . وقد جرت العادة فى الولايات المتحدة ، على أن تكون مؤسسات الاتصالات بعيدة المدى ، دائما من المؤسسات التجارية .

ومجموعة الشركات المعروفة بمؤسسات القيمة المضافة value-added carriers ، لا تقوم بإنشاء شبكات الاتصالات بنفسها ، وإنما تستأجر الخطوط أو شبكات الأقمار الصناعية من المؤسسات الحاملة العامة ، وذلك لإنشاء شبكات القيمة المضافة (VANS) التى يتم التحكم فيها بواسطة نظم الكترونية متطورة . ومن الشبكات المألوفة فى المملكة المتحدة ، شبكتا القيمة المضافة الأمريكيتان تيلنت Telenet (التى تملكها شركة General Telephone and Electronics) ومؤسسة تايمنت Tymnet Inc. . أما فى أوروبا ، فقد تعاونت مرافق البريد والاتصالات فيما بينها لتقديم خدمة قيمة مضافة ، وهى يورونت Euronet . وقد قامت بعض الشركات الصناعية والتجارية بإنشاء شبكاتا الخاصة . ويقدم مارتن Martin أمثلة للخدمات التى يمكن تقديمها عن طريق مؤسسات القيمة المضافة :

إيصال الرسائل : البرقيات
صور الوثائق
البريد

بيانات الحاسبات التفاعلية	
بيانات الحاسبات على دفعات	
الربط بين الأجهزة غير المتوافقة	
الرسائل الصوتية في اتجاه واحد	
التحويلات النقدية	
استخدام البطاقات المصرفية	
بث البيانات (كما هو الحال في نظامى سيفاكس Ceefax وأوراكل Oracle البريطانيين)	: الاذاعة
خدمات التنبؤات الجوية وحالة البحر .	
بث الأخبار بالبيانات أو الصوت أو الصورة	
خدمات المعلومات المالية	
بث الموسيقى	
إضافة نماذج لبيانات الحاسبات الالكترونية	: تعزيز الرسائل
إضافة شعارات المؤسسات	
إضافة التوقعات في ظل إجراءات أمنية منضبطة	
تحرير الرسائل وتصحيحها	
انجاز عمليات تجهيز النصوص	
خدمات اختزان الوثائق	: اختزان الرسائل
الاختزان الآمن للسجلات الحيوية	
الخدمات المكتبية	: استرجاع الرسائل
خدمات استرجاع المعلومات	
خدمات المعلومات المالية	
خدمات بنوك المعلومات	
البحث في أرشيفات الصحف	
المكتبة الموسيقية	

ولكل مستوى من مستويات نظم المعلومات مشكلاته الخاصة بالنظم والبرامج والأجهزة ؛ فعلى النظم المضيفة ، ومؤسسات الشبكات تصنيع أو شراء البرامج والأجهزة ، إلا أن مشكلاتها لا تدخل في نطاق مجال هذا الكتاب . والأجهزة والبرامج والنظم المرتبطة بالمنفذ هي ما يهمنى بوجه خاص في هذا السياق ؛ فأنواع الأجهزة التى يمكن استخدامها لربط المنافذ بالحاسبات الالكترونية المضيفة ، فى تطور مستمر ، وكذلك الحال بالنسبة « للذكاء » المحلى الذى يمكن إضافؤه على المنفذ . وتراوح النظم المتاحة ما بين تلك التى ترتبط بوجه خاص بحاسب الكترونى مضيف دون غيره ، وتلك التى يمكن تطويرها لأى موقف من مواقف الاتصال على الخط المباشر ، بما فى ذلك القدرة على العمل المستقل لأغراض التجهيز المحلى ، أو الدخول فى « شبكة إقليمية محلية » . وبضاعف ظهور الوسائل التقنية والنظم الجديدة (أو التى اكتسبت شكلا جديدا) ويشكل مستمر ، من صعوبة الاختيار . ولم تكن صناعة الحاسبات

الالكترونية في الماضي تدخل فعلا في مجال تجارة التجزئة ، أما الآن فقد ظهرت فئات كثيرة من صانعي وموردي المنافذ والحاسبات الالكترونية متناهية الصغر ، وكذلك «بيوت البرامج والنظم» ، الكبير منها والصغير . وبملا دعوات هذه المؤسسات وصخبها قنوات الصحافة التجارية ، وأصبح على المستفيد المحتمل من المنافذ أن يتكيف مع الموقف بشكل أو بآخر .

من هم إذن المستفيدون الفعليون أو المحتملون من المنافذ ؟ فالمنافذ المستخدمة الآن في مجال المعلومات ، معظمها قد تم الحصول عليه وتركيبه في مؤسسات كالمكتبات التي يقوم العاملون بها بدور الوسيط في التعامل مع نظم الخط المباشر . إلا أن هناك تنبؤ ، يستند إلى أساس من الثقة ، بتطورين آخرين ؛ أولهما احتمال نشأة مؤسسات جديدة تقوم بإجراء عمليات البحث عن المعلومات مقابل رسوم ، وهي ما تسمى بسايرة المعلومات . وثانيهما اتجاه المستفيدين الجهائين ، من ذوى الاحتياجات الكثيفة أو العاجلة أو المتخصصة من المعلومات ، لاستخدام المنافذ الشخصية في مكاتبهم أو في منازلهم . وبالنسبة لاسترجاع البيانات الكمية والحقائق ، لا التسجيلات الوراقية ، فإن هذا الاتجاه قد أصبح واقعا فعلا .

١٤ / ١٠ مراصد البيانات ومضيفو مراصد البيانات :

يختلف نمط تقديم المعلومات الالكترونية اختلافا كبيرا عن تقديم المعلومات المطبوعة ؛ فمنتطق الطباعة على الورق هو الاتاحة المحلية ، عن طريق المنافذ المتعددة للنسخ المتعددة من الوثائق . وتستلزم الطباعة تعدد باعة الكتب والمكتبات المحلية . أما منتطق تقنيات المعلومات الجديدة فمختلف تمام الاختلاف ؛ فهو يعتمد على تعدد منافذ الاتصال ، عن طريق شبكات الاتصالات بعيدة المدى ، بنسخة واحدة من وثيقة محفوظة ، في مكان بعيد ، في شكل قابل للقراءة بواسطة الآلات . ولا يطبق أى من المنطقين بحذافيره ؛ فالمستودعات المحلية للكتب تدعمها شبكات تبادل الاعارات التي تكفل التعامل مع المستودعات النائية ، كما أن الأشكال المحلية للاختزان الالكتروني (كاسطوانات الفيديو مثلا) قد أصبحت متاحة . ورغم ذلك فإن النمطين مختلفان اختلافا بينا إلى الحد الذي يدعونا لأن نركز على تقديم المعلومات الالكترونية باعتباره ظاهرة دولية ، لا ظاهرة قومية أو محلية في الأساس .

وأعداد مراصد البيانات المتاحة للاستخدام العام ، الآن في تزايد مستمر ، ولا نحاول هنا تقديم صورة تمثل آخر مراحل التطور . ويشتمل جدول ١٩ / ١٠ وجدول ٢٠ / ١٠ على تحليل للموقف كما كان عام ١٩٨٢ ، مقتبس عن Euronet Diane News . فقد كان هناك في ذلك الوقت ، متاحا على المستوى الدولى ، أكثر من ١٠٠٠ مرصد بيانات ، من بينها ٣٤٥ مرصدا تغطي فيها بينها مئة مليون تسجيلية وراقية . ووفقا لأحد التقديرات ، فقد كان هناك في عام ١٩٨٤ ، ٢٤٥٠ مرصد بيانات ، متاحة على الخط المباشر ، عن طريق ٣٦٠ نظام مضيف ، إلا أن الافادة كانت تتركز على حوالى ٢٥٠ مرصدا من هذه المراصد .

وفي وقت سابق من عام ١٩٨٢ أيضا قام براون Brown بإجراء تحليل لـ ٧١٤ مرصدا للبيانات ، متاحة تقنيا وبشكل مباشر في المملكة المتحدة (Vickery et al., 1984) . وكان توزيع النسب المئوية على المجالات الموضوعية ، في ذلك الوقت ، كما في جدول ٢١ / ١٠ . وكانت أكثر مراصد البيانات شيوعا هي :

١ - التجميعات الرقمية في المجالات التجارية والمالية والاقتصادية .

٢ - التجميعات الوراقية في العلوم والتقانة .

جدول ١٩/١٠ توزيع مراصد البيانات عام ١٩٨٢

موطن المنتجين					
جميع ثلث مراصد البيانات	رقمية			نصية	
	رقمية أخرى	سلاسل زمنية	مختلط نص/رقم	حفاائق	وراقية
٥٧٠	٨٧	١٤٠	١٠٥	٨٣	١٥٥
٢٦٤	٣٠	٢٩	٢١	٧١	١١٣
١٦٠	٣١	٢٧	٦	٢٧	٦٩
٣٢	٣	١٦	٢	٣	٨
١٠٢٦	١٥١	٢١٢	١٣٤	١٨٤	٣٤٥

جدول ٢٠ / ١٠ توزيع التسجيلات الوراقية (× ١٠٠٠٠٠٠٠ تسجيلية) عام ١٩٨٢

جميع ثلث المنتجين	منتجو القطاع العام أو غير التجاري	منتجو القطاع الخاص	موطن المنتجين
٧٥,١	٤١,٩	٣٣,٢	الولايات المتحدة الأمريكية
٢١,٢	١٦,٣	٤,٩	دول السوق الأوروبية المشتركة
٧,٠	٦,٢	٠,٨	بقية العالم
١,٥	١,٥	-	المنظمات الدولية (مع استبعاد مجموعة الدول الأوروبية)
١٠٤,٨	٦٥,٩	٣٨,٩	جميع المواطنين

جدول ٢١ / ١٠ توزيع النسب المئوية لمراصد البيانات على المجالات الموضوعية

نصية / رقمية	رقمية	نصية	المجال
٢	٣١	٦	التجارة والمال والاقتصاد
٢	٦	٢٧	العلوم والثقافة
٠	٢	١٥	العلوم الاجتماعية / القانون / الانسانيات
٠	٠	٩	متعددة المجالات

وتتصل معظم مواد « العلوم الاجتماعية » بالقانون والسوابق القضائية . وكان هناك قدر صغير، لكنه متزايد ، من « النصوص الكاملة » للدوريات والصحف والموسوعات ، المتاحة على الخط المباشر . وفي الوقت الذي أجرى فيه براون تحليله ، كان هناك ٦٦ نظاما مضيفا يمكن التعامل معها من المملكة المتحدة ، تتناول مراصد بيانات نصية (بما فيها البيانات الوراقية) و ٨٢ نظاما مضيفا تتناول

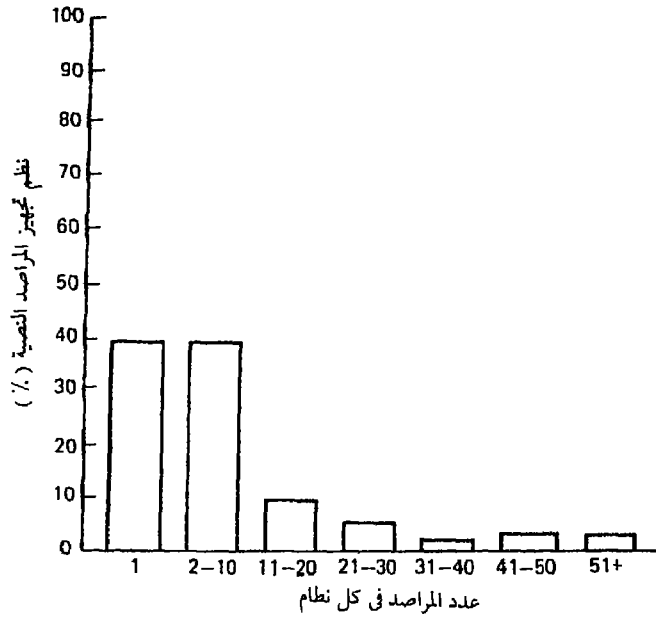

شكل ٨ / ١٠ نظم تجهيز البيانات النصية (١٠٠٪ = ٦٦)

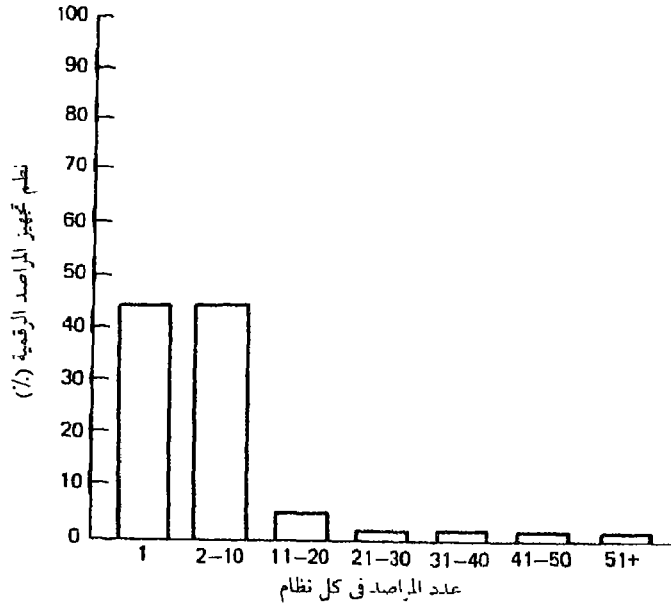

شكل ٩ / ١٠ نظم تجهيز البيانات الرقمية (١٠٠٪ = ٨٢)

بيانات رقمية . وكان عدد المراصد الخاصة بكل نظام مضميف يتفاوت تفاوتاً كبيراً ، كما هو مبين في شكل ٨ / ١٠ و ٩ / ١٠ . ولم تكن هناك سوى نسبة مئوية ضئيلة لمراصد البيانات الناشئة في المملكة المتحدة ، كما لم يكن هناك سوى عدد لا يتجاوز أصابع اليد الواحدة من النظم المضميفة في هذه الدولة .

ومن الصعب العثور على بيانات يمكن الاعتماد عليها ، تتعلق بحجم سوق المعلومات على الخط المباشر . وفي عام ١٩٨٠/١٩٨١ ، كان سوق المملكة المتحدة في حدود حوالي ٣٠ مليون جنيه استرليني ، إلا أنه كان ينمو بسرعة ، حيث بلغ في عام ١٩٨٤ مستوى المئة مليون . وينحصر أكثر من نصف السوق الآن في نطاق مجتمع المال والاقتصاد .

ووفقا لأحد التقديرات ، بلغ إجمالي مأنفق على الاتصال بمراصد البيانات ، في الولايات المتحدة الأمريكية ، عام ١٩٨٤ ، حوالي ٣,٥ بليون دولار ، وكانت الخدمات الصحفية وبيانات سوق المال تستأثر بأكثر من نصف هذا المبلغ . ووفقا لما ورد في عدد ٢٣ يناير ١٩٨٦ من صحيفة الجارديان *Guardian* ، كانت أعداد المشتركين في خدمات مراصد البيانات الرائدة ، كما في جدول ٢٢/١٠ .

واتساع مجال استخدام الاتصالات الالكترونية بعيدة المدى ، والنمو المطرد في هذا الاستخدام في تقديم المعلومات ، واضح لاليس فيه . وسواء نظرنا إلى الاشارات الوراقية ، أو إلى البيانات الرقمية ، أو النصوص الكاملة ، فإن حجم المعلومات الالكترونية ، وكذلك المؤسسات الضالعة في تيسير سبل الافادة من هذه المعلومات ، في نمو مطرد .

وهناك الآن قدر كبير من المعلومات الوراقية ، التي كانت تنشر دوريا ، في شكل قابل للقراءة بواسطة الآلات ، كما أن جانبا كبيرا منها قد أصبح متاحا للاستخدام العام على الخط المباشر . واحتمالات كم المعلومات الرقمية التي يمكن وضعها في شكل الكتروني لاجلها ، ولهذا ، فإننا لانستطيع أن نبين إلى أى مدى تحولت البيانات المطبوعة إلى شكل قابل للقراءة بواسطة الآلات ، إلا أن هناك الآن فعلا عدد كبير من بنوك المعلومات ، وهذه تشكل أحد المجالات سريعة النمو . أما تقديم معلومات النصوص الكاملة الكترونيا ، فإنه مايزال في مراحل التطور المبكرة .

ويعتقد كثيرون الآن ، بأن المعلومات الالكترونية ، سوف تحل في النهاية ، محل الشكل المطبوع . وقد أجريت في الولايات المتحدة الأمريكية دراسة ، تعتمد على منهج دلفي *Delphi* ، لهذه النقطة ، وجهت الأسئلة فيها إلى الناشرين والمكتبيين ورجال التقنية (King et al., 1981) . وفيما يلي بعض التنبؤات التي انتهت إليها هذه الدراسة :

- ١ - بحلول عام ٢٠٠٠ سوف لا يكون من الممكن الحصول على ٥٠٪ من خدمات التكشيف والاستخلاص الحالية إلا في شكل الكتروني فقط .
- ٢ - لن يتم حتى مابعد عام ٢٠٠٠ تحويل ما يصل إلى ٢٥٪ من الدوريات الحالية (في العلوم والتقانة ، والعلوم الاجتماعية ، والانسانيات) الى الشكل الالكتروني .
- ٣ - بحلول عام ١٩٩٠ لن يكون من الممكن الحصول على ٢٥٪ من الكتب المرجعية الحالية ، إلا في شكل الكتروني . ولن يصل التحويل إلى مستوى ٥٠٪ إلا بعد عام ٢٠٠٠ .
- ٤ - بحلول عام ١٩٩٥ سوف يصبح الشكل الالكتروني هو الشكل الوحيد للحصول على ٩٠٪ من التقارير التقنية حديثة الصدور .

إلا أنه ينبغي أن نضع في اعتبارنا أن هذه التنبؤات تتصل بالانتاج الدولي للمطبوعات . ولو اقتصرت تلك الدراسة على الولايات المتحدة الأمريكية لكان من الممكن التنبؤ بتطورات أسرع من ذلك . وعلى الرغم من هذا النمو في المواد الالكترونية ، والتعامل معها على الخط المباشر ، فإن الدليل على

جدول ٢٢/١٠ المشتركون في خدمات مرصد البيانات على الخط المباشر

أول يناير ١٩٨٦		
٢٥٩٠٠٠	Compu Serve	ذات الاهتمامات العامة
١٢٧٢٥٢	Western Union Easylink	
٦٠٠٠٠	Source Telecomputing	
٢٣٠٠٠	Official Airline Guides	
١٩٠٠٠	General Videotex (Delphi)	
١٥٠٠٠	Viewdata Corp of Am (Viewtron)	
٢٠٢٥	GEISCO (GE nie)	
٥٠٥٢٧٧		المجموع الفرعى
		المالية
٢٣٥٠٠٠	Dow Jones News/Retrieval	
٧٦٦٦٥	Quotron Financial Info	
٦١٠٠٠	Reuters Monitor	
٣١٠٠٠	Bunker Ramo Market Decision	
٣١٠٠٠	Telerate	
٢٥٥٠٠	ADP Financial Info Services	
	Innr Line	
٤٦٠١٦٥		المجموع الفرعى
		العلوم والتكنولوجيا
١٨٠٠٠٠	Mead Data (Lexis, Nexis, Medis)	
٧٠٠٠٠	Dialog Info Services	
٣٧٠٠٠	Ip Sharp Online	
١٢٥٠٠	PRC Realty Multiple Listing Ser.	
٨٠٠٠	One Point	
٦٩٦٩	OCLC, Inc	
٢٣٥٠	Knight-Ridder VU/Text	
٢٢٠٠	Datatek Data Times	
٣١٩٠١٩		المجموع الفرعى
		الائتمان
٤٠٠٠٠	TRW Credit Data service	
٣٧٠٠٠	Equifax Financial Control Serv.	
٢٣٦٦٣	Dun & Bradstreet Dun Sprint	
٢٠٠٠٠	Chilton Credit Reporting	
١٢٠٦٦٣		المجموع الفرعى
		وكالات الأنباء
١٦٧٠٠	Associated Press	
١٤٤٠٤	United Press International	
١١٠٠٠	News Net	
٨٠٠	Business Wire	
٤٢٩٠٤		المجموع الفرعى
١٤٤٨٠٢٨		المجموع الكلى

اقتراب قدم المجتمع « اللاورقي » يبدو ضعيفا ؛ فالكشافات ونشرات المستخلصات ، والدوريات المتخصصة ، والتقارير ، والكتب المرجعية ، لا تشكل سوى جزء متواضع من إجمالي ما يطبع على الورق . أضف إلى ذلك أن النصوص والبيانات ، أيا كان طولها أو مدى تعقدها ، على الرغم من أن الالكترونيات يمكن أن تتيح القدرة على التعامل معها ، فإن الحاجة قد تدعو للحصول عليها مطبوعة سواء كان ذلك يتم محليا أو مركزيا) حتى يكون من الممكن الاطلاع عليها واستيعابها بالشكل المناسب .

ووجه الاختلاف الأساسى بين تقديم المعلومات فى الشكل المطبوع ، وقنوات التعامل مع المعلومات الالكترونية (نظم التجهيز المضيفة) أن هذه الأخيرة ليست محلية وإنما مركزية ، وليست قومية وإنما دولية . وعلى عكس المكتبات ، فإن الافادة من هذه القنوات نادرا ما تكون مدعومة .

١٥/١٠ سياق توفير المعلومات :

يسود الاعتقاد بأن تطور التقنيات الحديثة الخاصة بالمعلومات ، سوف يؤدي إلى الارتفاع ، بوجه عام ، بمستوى إتاحة المعلومات لجمهور المستفيدين ؛ فالحصول على جميع أنواع المعلومات ؛ بما فى ذلك الاشارات الوراقية ، والحقائق والبيانات الرقمية ، ومعلومات الأدلة ، والنصوص الكاملة ، سوف يحظى بالتعزيز ، ومن ثم الاتساع . أضف إلى ذلك ، أنه من المفهوم ضمنا أن مكاسب هذا التحول سوف تعم الجميع ؛ فسوف تتاح للجميع فرصة الافادة من اتساع مجال الحصول على المعلومات ، الذى يمكن للتقنيات الحديثة أن تحققه .

وليس هناك ، لسوء الحظ ، مبرر حتمى لأن يكون الأمر كذلك فعلا ؛ فمن الممكن الرد ، وبحجة أقوى ، بأن مكاسب أى تطور تقنى غالبا ما توزع بشكل غير متوازن . وفى ظل هذه الظروف ، فإن أى خلل فى التوازن قائم فعلا فى توزيع المنتجات أو الخدمات التى تقدمها التقنية ، يمكن أن نتوقع له الزيادة . فواقع الأمر أن قدرة إحدى الفئات على السيطرة أو الاستئثار بمزايا أو مكاسب تقنيات جديدة بعينها ، يمكن أن تؤدي إلى الحد ، وبشكل مباشر ، من إتاحة المنتجات أو الخدمات لتلك الفئات التى لازالت تعتمد على التقنيات القديمة . وبعبارة أخرى ، فإن التطورات التقنية إنما تحدث فى نطاق بيئات مؤسسية أو اقتصادية أو سياسية بعينها ، تتحكم فى توزيع المزايا أو المكاسب التى يمكن استخلاصها من تلك التقنيات . ولهذا فإنه من غير المستبعد على الاطلاق ، فى مجال المعلومات ، ألا يكون لتطور التقنيات الحديثة من أثر سوى توسيع الهوة القائمة بين من يملك ثروة المعلومات information rich ومن يفتقر إلى المعلومات information poor ، فى نطاق مجتمع بعينه من مجتمعات المستفيدين ، أو ربما تغيير هوية كل من الثرى والفقير . ولا ينطبق ذلك ، بالطبع ، على الأفراد فحسب ، وإنما على الفئات الاجتماعية والوظيفية العريضة أيضا ، وكذلك على التجمعات الجغرافية المختلفة ، ونوعيات المؤسسات المتباينة ، وعلى الدول ، وأخيرا على العلاقات بين الدول المتقدمة والدول المتخلفة .

ما هى البيئة المؤسسية والاقتصادية لتقديم المعلومات ؟ فالمكتبات ومرافق المعلومات ، فى المملكة المتحدة ، كما سبق أن أشرنا ، تحظى بالدعم أساسا من المخصصات العامة أو المؤسسية ، كما يتم تحصيل رسوم من المتلقين مقابل عدد قليل مما يقدم لهم من خدمات . وتتفاعل نظم خدمات المكتبات والمعلومات مع العالم التجارى للناشرين وباعة الكتب ، وهناك الآن كثير من النظم التى تم تطويرها لتحصيل رسوم من المستفيدين من تبادل الاعارات وخدمات التصوير ، تغطى تكلفة مثل هذه الخدمات ، على الرغم من

أن المهنة ، بوجه عام ، لازالت تنظر إلى نفسها باعتبارها تقدم خدمات شخصية لمجتمعات بعينها من المستفيدين . إلا أن خدمات المكتبات والمعلومات ليست سوى جزء من « عالم المعلومات » بالغ الاتساع ، وهذا العالم تجارى بوجه عام .

وفي التحليل الاجتماعى بوجه عام ، لم يعد ينظر لتجهيز المعلومات باعتباره مجرد عنصر ثانوى (رغم ضرورته) فى الأنشطة الاجتماعية الجوهرية ؛ فهو ينظر إليه الآن باعتباره قطاعا أساسيا فى النشاط الاقتصادى . وقد جرت العادة ، وعلى مدى عدة عقود ، على تقسيم النشاط الاقتصادى إلى ثلاثة قطاعات : القطاع الأوى (الصناعات المعدنية والزراعية) والقطاع الثانوى (التصنيع) والقطاع الثالث (الخدمات) . وكانت الخدمات تشمل النقل والمواصلات والمرافق العامة (الطاقة والغاز والكهرباء والماء) والصيانة ، والخدمات الشخصية ، وتجارة الجملة وتجارة التجزئة . وقد شهد نصيب قطاع الخدمات ، فى النشاط الاقتصادى ، نموا مطردا فى المجتمعات الصناعية . وكما تم مؤخر اعتبار تجهيز المعلومات بمثابة القطاع الرابع . ويتضح ذلك فى شكل ١٠ / ١٠ المقتبس عن دكن ولويد (1981) Dicken and Lloyd اللذين يقدمان أيضا صورة شاملة للتحويلات القطاعية النسبية ، التى حدثت بمرور الزمن (شكل ١١ / ١٠) .

ويمكن لكل قطاع من قطاعات النشاط الاجتماعى ، فى المجتمع الغربى ، أن يكون مرشحا للتحويل إلى صناعة . ولقد كان ذلك واضحا منذ أمد بعيد فى القطاع الاقتصادى الثالث الخاص بالخدمات ؛ فقد حلت القطارات والحافلات والطائرات التى تمتلكها شركات مساهمة كبرى ، أو السيارات التى تصنعها شركات ماثلة ، محل العربة الخفيفة التى يجرها الحصان . أما مدافئ الفحم ، ومصاييح الزيت ، وآبار الحدايق ، فقد حلت محلها خدمات مرافق الكهرباء والغاز والماء . كذلك حل قسم الصيانة والاصلاح بأحد الأسواق الكبرى محل الاسكافى . ولا يمثل هذا التطور ، بالطبع ، القصة بأكملها ، فخدمات الكهرباء والماء والغاز ، على سبيل المثال ، قد تجمعت مركزيا ، وأعيد تنظيمها فى مرافق عامة ، تحدم ملايين العملاء بشكل مباشر . إلا أن المعدات والأجهزة التى لاحصر لها ، والتى تربط مصادر الطاقة هذه بالمستفيد النهائى ، لكى تضطلع بمهامها تتطلب بدورها قيام رجال الصيانة والاصلاح ، والسباكين ، والكهربائيين ، وغيرهم من الحرفيين بواجباتهم . ومن الممكن لهذه العناصر الوسيطة ، بدورها ، أن تتمركز فيما بعد ، وبذلك يمكن لشركات الصيانة الكبرى أن تحل محل السباكين الأفراد ، تماما كما تحل المتاجر الكبرى محل المتاجر الصغيرة . وربما نشهد نظائر لهذه التطورات فى مجال المعلومات .

وينطوى التحويل إلى صناعة على عدد من الخصائص ؛ وفى مقدمة هذه الخصائص بالطبع ، إضفاء الطابع التجارى ؛ أى سداد المقابل المادى للخدمات ، وربط الإتاحة بالقدرة على الدفع ، والحاجة إلى استرداد التكلفة وتحقيق هامش ربح ، والتنافس على السوق . ويدافع المنافسة تسعى الشركات التجارية لتوسيع أسواقها ، واستقطاب نصيب أكبر من العملاء المحتملين ، والانتشار فى مناطق جغرافية جديدة ، واكتشاف مجموعات متخصصة جديدة من العملاء ، وتنوع منتجاتها لتتنق وظروف هذه الأسواق الجديدة . ويعنى كل ذلك الدافع المستمر للابتكار والتجديد فى المنتجات وأساليب الانتاج ، وفى طرق تقديم المنتجات أو عرضها ، وينطوى هذا التجديد على استخدام الميكنة ، لخفض أسعار المنتجات والتوسع فى الانتاج . وينطوى ذلك ، بدوره ، على الاتجاه الدائم نحو زيادة معدل الانتاج ، وذلك بالتوسع العام أو بالاندماج بين الشركات المتماثلة أو الشركات العاملة فى المجالات المتصلة ببعضها البعض .

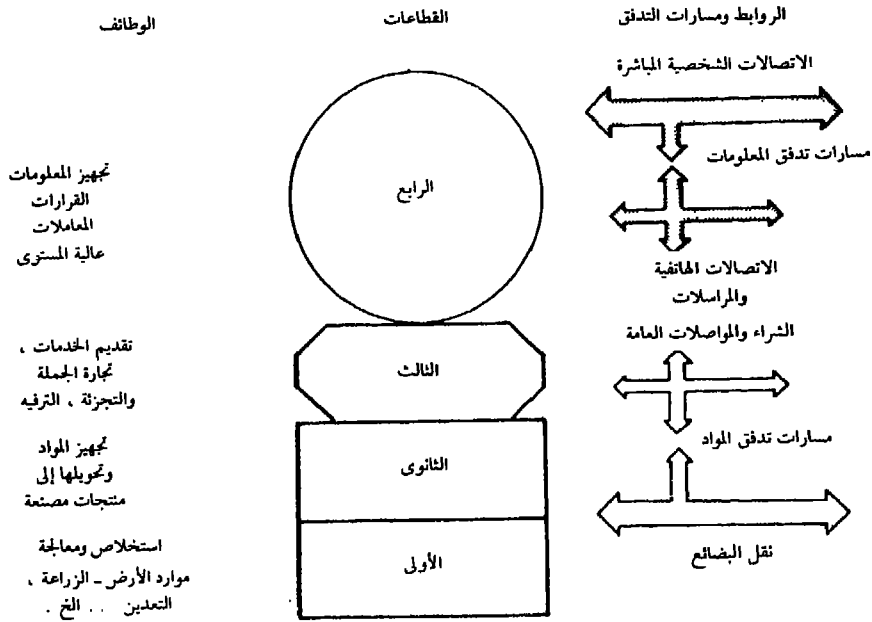

شكل ١٠ / ١٠ القطاعات الاقتصادية للمجتمع

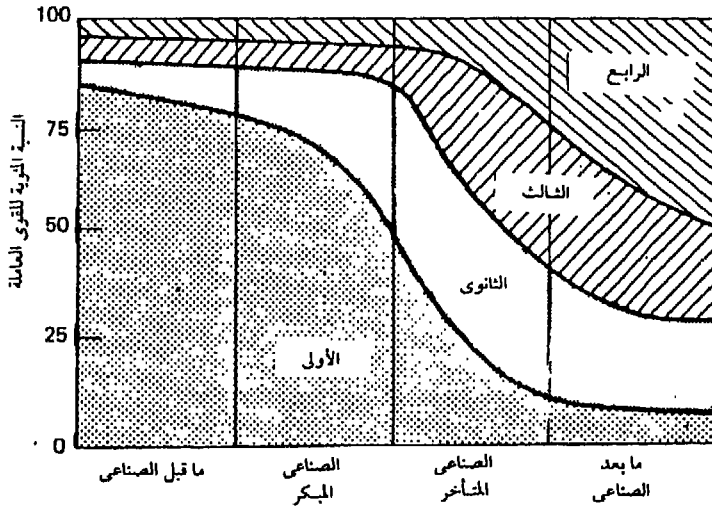

شكل ١١ / ١٠ التغيرات القطاعية في القوى العاملة

وكل هذه الاتجاهات قائمة فعلا في القطاع الاقتصادي الرابع ، وهو المعلومات ، كما يمكن أيضا التحقق منها في نطاق المكتبات وخدمات المعلومات ؛ فهناك مناقشات ومناظرات حول فرض رسوم مقابل خدمات المكتبات ، ومحاولة الوصول إلى فئات جديدة من المستفيدين ، واستخدام الآلات لخفض التكاليف ، ودمج الخدمات في القطاعين العام والأكاديمي . والقضية الرئيسية في هذا السياق هي :

١ - هل يمكن لهذه الاتجاهات أن تزداد سرعة بالتحول نحو توفير المعلومات إلكترونيا ؟

٢ - ماهى العواقب التى يمكن أن تترتب على ذلك بالنسبة لخدمات المكتبات والمعلومات ، والمستفيدين منها ؟

١٠ / ١٦ إقتصاديات تقديم المعلومات :

« المعلومات » « سلعة » اقتصادية غير عادية إلى أبعد الحدود ؛ فمن خصائصها المميزة أنها يمكن أن تُعطى أو تُباع من شخص إلى آخر ، دون أن يفقد المعطى أو البائع فرصة الاستفادة المستمرة بها (على الرغم من أن الوعاء المادى للمعلومات ، سواء كان كتابا ، أو نشرة ، أو شريطا مغنظا ، أو أيا كان شكله ، يمكن أن يتم تسليمه فعلا للمتلقى) .

ولا يقل عن ذلك أهمية أن « المعلومات » ليست اسما لنتائج محدد بعينه ، يمكن التعرف على حدود مجال الاستفادة منه بوضوح ؛ فالمعلومات صالحة لجميع أوجه النشاط البشرى تقريبا ، ويتنوع محتواها وأوجه الاستفادة منها تبعا لتنوع الأنشطة التى يمكن أن تسهم فيها . والحديث عن اقتصاديات المعلومات بوجه عام قد لايساعد فى وضوح الرؤية بشكل مناسب . ومن ثم ، فإننا نركز هنا على اقتصاديات الخدمات التى تقدم المعلومات المسجلة ، أو التى تعتمد على المعلومات المسجلة (سواء كانت مطبوعة أو الكترونية) .

وتتبع السمة الثالثة للمعلومات من السمة الثانية ؛ فنظرا لصلاحيتها فى كل مجال ، فإن تداول المعلومات لايتهم فى غالب الأحيان كنشاط قائم بذاته ، وإنما كنشاط مشارك فى نشاط آخر . فنحن نشترى الطعام والدواء لكى نحيا أصحاء ، إلا أننا لانشرى الكتب بالضرورة لمجرد أن « نكون على علم » فحسب . فمن المؤكد أن هناك جانبا لتداول المعلومات لهذا الغرض ، إلا أن المعلومات غالبا ماتكون عاملا مساعدا فى حل المشكلات ، واتخاذ القرارات ، وتكوين الأفكار ، وانجاز المهام العملية .

ماهى النتائج المترتبة على هذه الخصائص ؟

١ - نظرا لأن المعطى ليس خاسرا ، فإن المعلومات غالبا ما يتم تقاسمها بشكل غير رسمى وبدون رسوم ، ومن ثم فإن تداول المعلومات لايدخل فى نطاق السوق الاقتصادية . ويسهم ذلك بلاشك فى ذبوع الاعتقاد بأن المعلومات ينبغى أن تكون « بلا مقابل » مالم تكن هناك أسباب غير اقتصادية تحول دون ذلك (كالأمن القومى مثلا ، أو سرية العملاء ، أو التهديد من جانب أحد المنافسين فى السوق) .

٢ - نظرا لتنوعها الشديد وظروف الحاجة إليها ، فإن المعلومات تعتبر سلعة يمكن للمستفيدين منها أن يعانون كثيرا من « الجهل » بأفضل مصادرها . فعلى الرغم ، بل إنه فى الواقع نظرا ، لوجود أنواع كثيرة جدا من مصادر المعلومات ، فإن دراية المستفيدين بها غالبا ماتكون محدودة جدا ، ومن ثم فإنه قلما يكون هناك استخدام مكثف للمصادر يجعلها فعالة من وجهة نظر التكلفة (ومن بين الشروط الاقتصادية « للمنافسة المتكافئة » معاملة العميل لكل المواد المعروضة باعتبارها متناظرة . ونظراً لندرة احتمالات التناظر بين مواد المعلومات ، فإن التنافس بين المصادر لتقديم « أفضل صفقة » لا يحدث إلا فى نطاق فئات محدودة جدا من منتجات المعلومات) .

٣ - لما كان تداول المعلومات غالبا ما يكون نشاطا ثانويا بالنسبة لنشاط آخر ، فإن توفير المعلومات غالبا ما يكون مكملا لذلك النشاط ، ولهذا فإنه يحظى بالدعم ؛ فالشركات الصناعية تنظر إلى المعلومات باعتبارها من العوامل المؤدية للإنتاج والمكاسب التجارية ، وتنظر المؤسسات التعليمية للمكتبات

باعتبارها موردا يسهم في التعليم والبحث ، وترتكز الحكومات على العائد الثقافي للمكتبات العامة . وكل هذه الهيئات تعامل المعلومات باعتبارها « سلعة جديدة بالتقدير merit good » ، يتم الحث على استهلاكها نظرا للاعتقاد بأنها تحقق مكاسب فردية واجتماعية في نفس الوقت . ويذهب نيومان Newman (كما استشهد به Levitan, 1982) إلى حد تمييز مثل هذه السلع باعتبارها « معلومات مؤسسية » مستقلة عن « المعلومات التي يعرضها السوق market - supplied » . ويدخل في نطاق المعلومات المؤسسية القوانين ، واللوائح التنظيمية ، والأعراف ، والاتفاقيات المرعية في كل من القطاعين الخاص والعام ، بالإضافة إلى المعلومات التي يتم تداولها في سياق الانتاج والبحث والتعليم .

ولهذا ، فإننا ننظر إلى المعلومات باعتبارها سلعة مدعومة إلى أقصى حد ، مع جهل المستهلك البين بتنوع مصادرها وتفاوت مستويات هذه المصادر . وتؤدي درجة التخصص في توفير المعلومات إلى ايجاد قيود مكانية ، نظرا لأنه لا يمكن ، إلا للمؤسسات الكبرى ، تقديم مجموعة من الخدمات المتخصصة . أما الخدمات العامة المنتشرة على أوسع نطاق ، كالمكتبات العامة مثلا ، فإنها ، في الواقع ، في موقع احتكار ، كما أن معظم المكتبات ، في علاقتها بالمجتمعات المعينة التي تخدمها ، تعد ، في الواقع ، احتكارات جزئية على الأقل .

ويؤدي الدعم إلى الحد من عدم تكافؤ المصادر الفردية ، وبذلك يساعد على دفع الطلب في اتجاه الحاجة . فهو يؤدي إلى زيادة العائد الفردي والعائد الاجتماعي . إلا أنه ، بالتضافر مع الجوانب الاحتكارية والقيود المكانية ، و جهل المستهلك ، يؤدي الدعم إلى الحد من الضغط على المصادر بما يؤدي لتحقيق أقصى درجات الكفاءة ، ومن ثم فإن مستوى توفير المعلومات يمكن أن يصبح أدنى مما كان يمكن أن يكون عليه .

ولن نحاول هنا إجراء أى تقييم كمي المدى تحقيق توفير المعلومات للحد الأقصى للعائد الاجتماعي . فالبيانات اللازمة لمثل هذا التقييم لا وجود لها ببساطة ، وكذلك الحال بالنسبة لمجرد الاتفاق على طرق قياس عائدات المعلومات . وكل مانرغب في استكشافه هو هذا : هل هناك أية دلائل على ما إذا كان من الممكن للتحويل من الطباعة على الورق إلى التعامل بوسائل الاتصالات بعيدة المدى ، مع المواد الالكترونية ، أن يؤدي إلى زيادة العائد الاجتماعي بوجه عام ، وتعزيز فرص الحصول على المعلومات بوجه خاص ، أم إلى العكس ؟

١ / ١٧ الاتجاهات الاقتصادية المرتبطة بالاتصالات الالكترونية بعيدة المدى :

يؤدي استخدام الحاسبات الالكترونية في تقديم المعلومات إلى نشأة مؤسسات جديدة تهتم بتداول المعلومات ، كما يؤدي أيضا لنشأة وظائف أو مهام جديدة في إطار المؤسسات القائمة فعلا . ويعرض شكل ١٠/١٢ المؤسسات والأنشطة التي تمارسها المؤسسات . وتمثل نظم التنجيز على الخط المباشر ، والشبكات الخاصة بتداول البيانات النوعين الجديدين الرئيسيين للمؤسسات العاملة في مجال تقديم المعلومات اعتمادا على الاتصالات الالكترونية بعيدة المدى . وتمثل الأنشطة الواردة داخل إطارات ، في الشكل ، الوظائف الجديدة التي تنهض بها المؤسسات القائمة ، كناشرى المواد الأولية ، ومنتجى مرصد البيانات وبنوك

المعلومات ، وخدمات المكتبات والمعلومات ، والمستفيدين النهائيين . ومن الممكن هذه الوظائف ، بالطبع ، أن تنهض بها أيضا المؤسسات الجديدة ، التي أنشئت خصيصا لهذا الغرض .

والمؤسسات الجديدة تجارية بطبيعتها في الأساس ، حتى وإن كانت بعض نظم التجهيز على الخط المباشر ، من المؤسسات التي لا تهدف لتحقيق الربح ، فإن هذه المؤسسات تهدف ، على الأقل ، لاسترداد التكلفة ، مع شيء من الدخل الإضافي ، إن أمكن ، لتمويل التطوير . وتدار الشبكات ومرافق البريد والبرق والهاتف PTT عادة كمشروعات تجارية ، حتى وإن كانت من المؤسسات الحكومية التي يجتمل لها أن تتلقى الدعم . وتمثل المؤسسات الجديدة مزيدا من الاتجاه نحو إضفاء طابع الصناعة على تقديم المعلومات ، ويتضح ذلك بجلاء من استماتة نظم التجهيز في السعى وراء العملاء ، وحرصها في غالب الأحيان للوصول إلى الأسواق العالمية ، فضلا عما بين هذه النظم من تنافس وحرب الأسعار . ويدل دخول الشركات متعددة الجنسيات في المجال ، على الأمل في تحقيق ربح لا يستهان به . كذلك يتسم موقف الاتصالات الالكترونية بعيدة المدى ببعض ملامح سيادة الطابع الصناعي ، وهي الميكنة ، والابتكار والتوسع في مجال النشاط .

وينطوى النمط الجديد ، بوجه عام ، على تغير في تدفق الموارد المالية في نطاق « نظام » المعلومات . دعنا ننظر إلى الموقف كما يتمثل في شكل ١٣/١٠ .

جرت العادة على تقديم المعلومات للمستفيدين بثلاثة طرق :

١ - عن طريق المكتبات التي كانت تمول بواسطة الحكومات القومية أو المحلية (أى من الموارد العامة) أو بواسطة مؤسسات تجارية (وذلك من عائد مبيعات الانتاج) أو بواسطة هيئات تطوعية (وذلك من اشتراكات الأعضاء) .

٢ - عن طريق المستشارين (كالمحامين أو المراكز الاستشارية مثلا) وهؤلاء يمكن أن يكونوا في إطار الدعم ، كما يمكن أن يتلقوا مقابلا لخدماتهم من العملاء .

٣ - من باعة الكتب ، الذين يقدمون خدمة تجارية . وهناك تدفق ثالث للموارد المالية بين المكتبات ، وتجار الكتب ، والناشرين ، والمؤلفين .

ومع دخول خدمات المعلومات على الخط المباشر ظهرت تدفقات جديدة للموارد المالية ؛ فمن الممكن للمكتبات أن تحمّل المستفيدين التكلفة أو تفرض عليهم الرسوم ، كما يمكن للمكتبات ، والمستفيدين كأفراد ، والمستشارين التعامل مع نظم التجهيز على الخط المباشر ، وسداد رسوم التعامل لهذه النظم ، التي تقوم بدورها ، بسداد حقوق التأليف لمنتجى مراصد البيانات . وترد جميع التدفقات الجديدة للموارد المالية (والموضحة كأسهم متصل في الشكل ١٣/١٠) في النهاية من نفس المصادر الخاصة بالتدفقات التقليدية ؛ كالموارد العامة ، أو مبيعات الانتاج ، أو اشتراكات الأعضاء ، أو موارد المستفيدين الأفراد . وبالم نطالب بزيادة مطلقة في الموارد المتاحة لتقديم المعلومات ، فإن تدفق الموارد من أجل خدمات الخط المباشر لا بد وأن يتكون مصحوبا بنفسه في الموارد الخاصة بالخدمات التقليدية .

ويشير هذا الموقف مشكلات لجميع المؤسسات المعنية الآن بكل من المعلومات المطبوعة والمعلومات الالكترونية ، من ناشري المطبوعات الأولية ، ومنتجى مراصد البيانات وبنوك المعلومات ، وخدمات المكتبات والمعلومات ، والمستفيدين النهائيين .

ومن غير المحتمل أن يزيد تمويل المكتبات من جانب المؤسسات الراعية لها ، والواقع أن التمويل قد بدأ يتناقص فعلا في ظل ظروف الركود الاقتصادى . وبدلا من تحويل الموارد المالية بعيدا عن الانفاق على المواد المطبوعة ، تحمّل كثير من المكتبات المستفيدين الرسوم مقابل البحث على الخط المباشر (وإن كانت الممارسة تتفاوت تبعا لنوعية المكتبة . ويتعين على مجتمعات المستفيدين البحث عن موارد إضافية حتى يمكنهم الاستفادة من المعلومات الالكترونية ، سواء بالشكل المباشر عن طريق المنافذ الشخصية ، أو عن طريق المكتبة ، أو من خلال مستشار (يقوم في هذا السياق بدور سمسار المعلومات) . ومن المحتمل جدا أن يؤدي ذلك إلى ممارسة مجتمعات المستفيدين للضغط على المؤسسات الممولة ، وبذلك تقلص هذه المؤسسات من دعمها للخدمات التقليدية المطبوعة على الورق ، وتحول الموارد نحو توفير المعلومات الالكترونية .

والمحصلة النهائية لهذه التغيرات المختلفة هي ابتعاد بيئة تقديم المعلومات عن بيئة الخدمة المدعمة واقتربها من بيئة السوق . ووفقا لتنبؤات النظرية الاقتصادية ، فإنه يمكن لتخفيض الدعم (إذا ما تساوت جميع الأمور الأخرى) أن يكون حافزا للموارد اللازمة للارتفاع بمستوى كفاءة الخدمات . إلا أن التركيز المتزايد على دفع الرسوم مقابل الاستفادة من المعلومات ، سوف يعنى بروز دور عدم تكافؤ الظروف المالية في أوساط المستفيدين ؛ فمن الممكن في المؤسسات الأكاديمية على سبيل المثال ، أن يتوافر للأقسام التى تحظى بالنح الكافية موارد للبحث على الخط المباشر أكثر من تلك التى يمكن أن تتوافر لتلك الأقسام التى لا تحظى بمثل هذه النح . وهذه ظاهرة قد أصبحت الآن واضحة .

وقد سبق أن ذكرنا أن هناك الآن تنافسا شديدا بين نظم التجهيز المضيفة لاجتذاب العملاء ، ويمكن أن يؤدي ذلك ، نظريا ، لاتساع مدى حرية المستفيد في الاختيار ، إلا أنه من الممكن لهذا التنافس أن تخف حدة . ويرى كولبير (1981) Collier أن نظم التجهيز المضيفة العملاقة هي وحدها القادرة على الاستمرار بشكل اقتصادى ، ولن يكون سوق البحث على الخط المباشر قادرا على توفير الدعم إلا لعدد قليل من هذه النظم . وسوف يؤدي ذلك إلى تقوية أى اتجاه نحو الاحتكار (أو احتكار القلة oligopoly بأى شكل) في تقديم المعلومات ، مما يمكن أن يؤدي إلى الحد من حرية الاختيار .

ونعتقد أن هذه قضية هامة يتعين علينا إعطاؤها المزيد من الاهتمام ؛ فأمام جميع الناشرين في المملكة المتحدة والبالغ عددهم الألفين فرصة لا يصال انتاجهم إلى العملاء (وليس من الضروري أن يكون ذلك على أساس تكافؤ الفرص نظرا لأن باعة الكتب انتقائيون فيما يقومون بتوزيعه ، كما يتفاوت الناشر في مقدار ما يمكنهم تحمله من أعباء الإعلان ، إلا أنه بإمكانهم جميعا تحقيق قدر من المبيعات) . وبإمكان جميع المستفيدين المحتملين ، من حيث المبدأ ، الاطلاع على أية وثيقة منشورة . ولا يصدق ذلك على منتجى مرصدا البيانات ، ممن لا يمكن الاستفادة من انتاجهم إلا إذا تم تحميله على حاسب الكرتونى عن طريق أحد نظم التجهيز . فإذا كان هناك عدد محدود من نظم التجهيز ، ولا تهتم هذه النظم إلا بمرصدا البيانات التى يشتد الاقبال عليها ، والتى يمكن أن تكون مربحة ، فإن تعامل المستفيدين مع المواد الالكترونية يمكن أن يكون أقل بكثير جدا من تعاملهم مع المواد المطبوعة .

ويعلق وسل وكيركلى (1982) Wessol and Kirkley على الموقف كما يلي :

ترى كثير من الشركات الكبرى في كل من الولايات المتحدة الأمريكية وخارجها ، وهى على صواب ، في حقبة المعلومات الجديدة فرصة هائلة ، ومن ثم فإنها تتحرك بسرعة

وفي حديث عام عن التركيز ، يخلص ماكبرايد (1980) Mac Bride إلى أنه : في صناعة الاتصالات هناك عدد قليل نسبيا من الشركات المسيطرة التي تجمع في شكل متكامل جميع جوانب الانتاج والتوزيع ، والتي تتخذ من الدول المتقدمة الرائدة مقرا لها ، والتي تجاوزت عملياتها الحدود القومية ؛ فتركيز الموارد والبنى الأساسية ليس اتجاهها ناميا فحسب ، وإنما أيضا ظاهرة مقلقة ، يمكن أن تؤثر سلبا في حرية الاتصالات وتوجهاتها الديمقراطية .

وعلى ذلك ، فإننا يمكن أن نلخص حججنا بوجه عام على النحو التالي : أنه من الممكن للحرية في اختيار المصدر ، ومن ثم العائد الشخصي ، أن تزداد بدافع السوق ، وتخفيف القيود المكانية ، إلا أنه من الممكن للاحتكار ، أو احتكار القلة في العرض ، وعدم تكافؤ فرص المستفيدين في الحصول على التمويل ، أن يؤدي إلى ما هو أبعد من وقف هذه الزيادة ؛ فمن الممكن لأي خفض في العرض المدعوم أن يقلل من العائد الاجتماعي . فإذا حدث أن فرضت قيود على البحث على الحظ المباشر من جانب طلبة الجامعة وطلبة الدراسات العليا مثلا ، نتيجة لالغاء الدعم ، فإنه قد لا يكون من الممكن للتعليم والبحث العلمي تحقيق العائد المرجو . وليس هناك بالتأكيد ما يدعو للقول باطمئنان بأن تقديم المعلومات بواسطة الاتصالات الالكترونية بعيدة المدى تطور نافع على طول الخط .

١٠ / ١٨ العوامل المؤثرة في الحصول على المعلومات :

للقاء مزيد من الضوء على التأثير المحتمل للاتصالات الالكترونية بعيدة المدى على العائد الاجتماعي ، نقدم هنا مقارنة تحليلية للخطوات التي ينطوي عليها الحصول على المعلومات ، اعتمادا على (١) المصادر المطبوعة المقتناة في المكتبات ، دون سواها من المصادر (٢) المواد الالكترونية المتاحة عن طريق نظم التجهيز المضيئة ، دون سواها من المصادر . وندخل هنا في نطاق هذه الفئة الأخيرة جميع أشكال المواد ، من مرصود البيانات الوراقية ، وبنوك المعلومات المشتملة على الحقائق ، والنصوص الكاملة . ويمثل العمودان المركزيان في شكل ١٠/١٤ الخطوات المتتابعة في عملية البحث ، في المصادر المطبوعة إلى اليسار ، وعن طريق المصادر الالكترونية إلى اليمين .

وخطوات البحث في المصادر المطبوعة واضحة بما فيه الكفاية ؛ فعلى المستفيد أن يزور إحدى المكتبات ، وأن يتتقى الوراقية المناسبة ، وأن يتصفحها بحثا عن الإشارات الخاصة بالمصادر الأولية المناسبة ، ليجد البيانات الخاصة بهذه المصادر ، ويحاول الحصول على المصادر ، وأخيرا يقتبس منها المعلومات . أما البحث الالكتروني فينطوي على توافر المنفذ ، ثم اختيار مرصود البيانات المناسب (على المضيف المناسب) ثم البحث في المرصود إما عن إشارات إلى المصادر الأولية ، وإما عن بيانات أو حقائق . وإذا أسفر البحث عن إشارات فقط ، فإن الخطوة التالية هي البحث عن مرصود بيانات يضم النصوص ، ثم الحصول على النصوص من مرصود البيانات ، وأخيرا اقتباس المعلومات من هذه النصوص .

ومن الممكن الحكم على نجاح عملية البحث أو مسووى إنجاز هذه العملية بالنظر في المعلومات المتلقاة ، أو مابى ملاءمتها ، أو الوقت المستنفد في إجراء البحث ، والتكلفة التي يتحملها المستفيد ، أو الجمع بين أكثر من واحد من هذه المعايير . وهناك كثير من العوامل التي تؤثر في النجاح . ويرد بعض هذه العوامل في العمودين الأول والرابع في شكل ١٠/١٤ . وهناك تشابه كبير بين العوامل الواردة في

كلا العمودين ، كما أنه من الممكن أن نتيين ، وبوجه عام ، التأثيرات النسبية لأى نوع بعينه من العوامل ، على نجاح البحث في المصادر المطبوعة أو المصادر الالكترونية :

١ - الألفة : نلجأ إلى المكتبات للعديد من الأغراض ، فضلا عن البحث عن المعلومات بشكل رسمى ، وهناك أساس للقول بأن الأمر سوف يظل على هذا الحال (فلن تتحول جميع المواد القرائية إلى الشكل الالكترونى) . ومن ثم ، فإنه يمكن للألفة مع المكتبات أن تكون بوجه عام ، أقوى من الألفة مع موارد الخط المباشر ، وإن لم يكن من الضروري أن يكون الأمر كذلك في أوساط المستفيدين الذين يلجأون في غالب الأحيان للبحث على الخط المباشر .

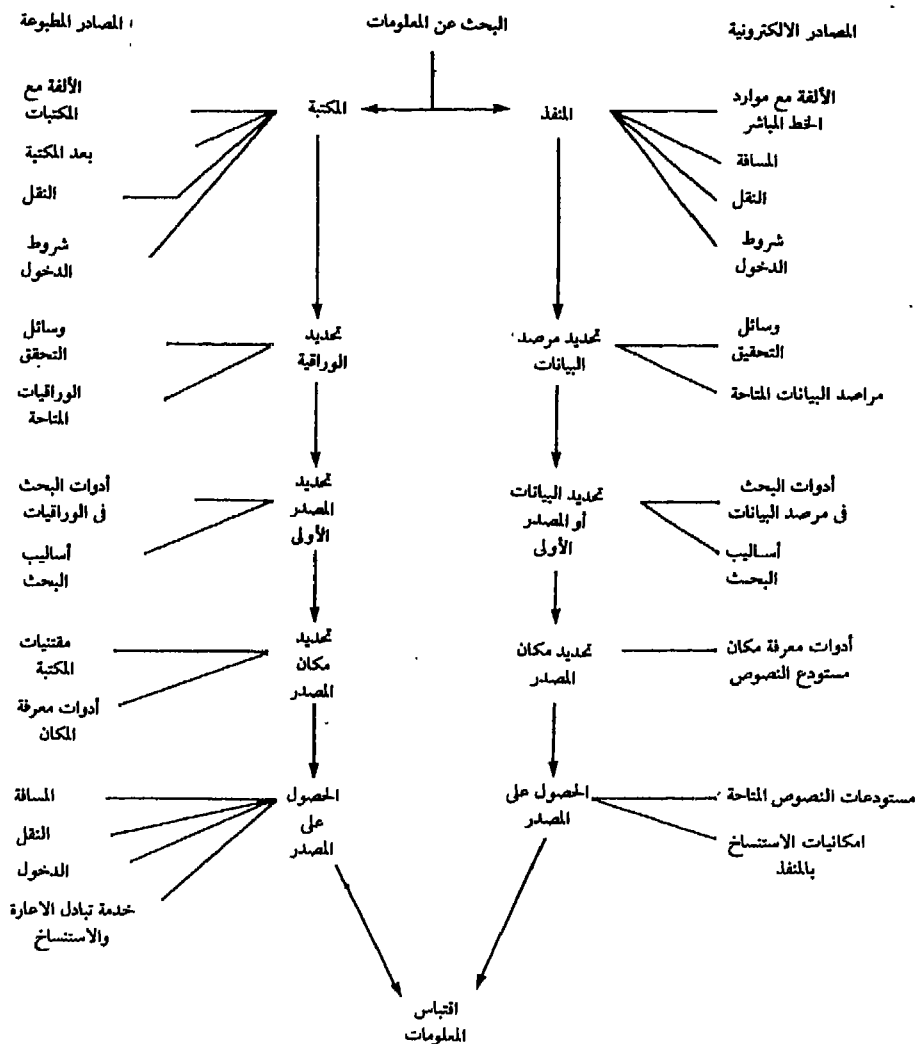

شكل ١٤/١٠ البحث عن المعلومات . تمثل الخطوط ذات الأسهم الخطوات المتتابعة في عملية البحث . أما الخطوط الأخرى فتمثل العوامل التي يمكن أن تؤثر في نوعية البحث (حدود المعلومات المتاحة ، ومدى صلاحية المعلومات المتلقاة ، والوقت اللازم لإنجاز البحث ، والتكلفة بالنسبة للمستخدم) .

٢ - المسافة : سبق أن أشرنا فعلا إلى أنه من الممكن للمنفيذ أن يكون أقرب مثلا من المكتبة المناسبة . وبذلك يمكن للمسافات أن تكون قصيرة ، في حصول المستفيد النهائي بشكل مباشر ، على المعلومات الالكترونية . إلا أنه من الممكن للمسافات أن تكون أطول ، في حالة الحصول على المعلومات عن طريق وسيط ، منها في حالة الإفادة من المكتبة بوجه عام ، نظراً لأنه لن يكون بإمكان كل مكتبة توفير مقومات البحث على الخط المباشر .

٣ - النقل : قد لا تختلف الإمكانيات بوجه عام في المتوسط ، تبعاً لما إذا كان المستهدف كتاباً مطبوعاً أم منفذاً للاتصال على الخط المباشر .

٤ - شروط السماح بالإفادة : فيما عدا المكتبات العامة ، وبعض قطاعات المكتبة الوطنية ، فإن الإفادة من خدمات المكتبات والمعلومات يمكن أن تكون مقيدة . فمن الممكن للترخيص بالإفادة أن يتوقف على عضوية إحدى المؤسسات أو العمل فيها . ويمكن لذلك أن يشكل حاجزا دون الحصول على المواد المتخصصة . وينطوي التعامل مع المصادر الالكترونية على مرحلتين ؛ أولاها إتاحة فرصة التعامل مع المنفذ ، والثانية إتاحة فرصة التعامل مع أحد النظم المضيقة . ومن الواضح أن تعامل المستفيد النهائي ، مباشرة مع المنفذ الشخصي لا يمثل أية مشكلة . أما التعامل مع خدمة الخط المباشر عن طريق المكتبة ، فيمكن أن يواجه نفس الحواجز التي تواجهها الإفادة من المكتبة بوجه عام ، ما لم تحدد المكتبة مقابلا للإفادة من هذه الخدمة . وتتيح نظم التجهيز المضيقة التي تقدم خدمة تجارية ، فرصة الإفادة لكل قادر على سداد الرسوم المطلوبة ، وإن كان هناك من منتجي مرصدي البيانات ، من يضع قيودا على التعامل مع ملفاته .

٥ - أدوات التحقق : يحاول المستفيد في هذه الخطوة اختيار الوراقية المناسبة أو مرصدي البيانات المناسب . وهناك ، بالطبع ، عدد من الأدلة الخاصة بكل من الوراقيات المطبوعة ومرصدي البيانات ، إلا أن المشورة الشخصية المقدمة من المكتبات المرجعية أو الوسطاء هي ما يحتاجه معظم المستفيدين . ولن يكون بإمكان المستفيدين النهائيين الذين يتعاملون مباشرة مع النظم المضيقة الإفادة من مثل هذه المشورة .

٦ - توافر الوراقيات ومرصدي البيانات المناسبة : عادة ما يكون هناك في أى مكتبة عدد محدود فقط من الوراقيات ، إلا أنه يمكن للمكتبة أن تحظى بتغطية مناسبة للمجالات الموضوعية التي تركز عليها . ومن الممكن ، من حيث المبدأ ، التعامل مع جميع مرصدي البيانات عن طريق أى منفذ ، ويرجع القيد الوحيد في هذه الحالة إلى أنه من الممكن لبعض المجالات الموضوعية أن تكون أقل من غيرها حظا من الاهتمام من جانب المصادر الالكترونية . أضف إلى ذلك أنه من الممكن لمرصدي البيانات الالكترونية التي لا يشتد الطلب عليها ، ألا تكون متاحة على الخط المباشر ، وكذلك الحال أيضا بالنسبة للملفات القديمة . وواقع الأمر ، أنه لا يمكن لنظم التجهيز المضيقة أن تضطلع بالمهمة التاريخية أو الأرشيفية التي تنهض بها المكتبات .

٧ - تيسيرات البحث : هناك تفاوت كبير بين الوراقيات فيما توفره من تيسيرات البحث ؛ فبعضها مزود بكشافات مفصلة ، والبعض الآخر مجرد قوائم لا أكثر . أما مرصدي البيانات المتاحة على الخط المباشر فإنها عادة ما توفر إمكانيات لتيسير البحث أكثر من ذلك بكثير .

٨ - أسلوب البحث : سواء نظرنا إلى البحث اليدوي أو البحث على الخط المباشر ، فإن الإعتبرات المرعية لا تختلف ؛ فأسلوب إجراء البحث يتوقف على التدريب والممارسة . ومن الممكن لهذين العنصرين أن يكونا أكثر أهمية في البحث على الخط المباشر ، مما هما عليه في البحث اليدوي . ومن ثم فإن احتمالات انخفاض مستوى البحث على الخط المباشر أعلى مما هي عليه في البحث اليدوي .

٩ - تحديد أماكن المصادر الأولية : يمتاز البحث عن المعلومات في المصادر المطبوعة باحتمال وجود بعض المصادر الأولية التي يتم التحقق منها في المكتبة التي يتعامل معها المستفيد . هذا على الرغم من أنه ، لأسباب اقتصادية ، قد لا يكون من الممكن العثور محليا على نسبة عالية من هذه المصادر . وينطوي التحقق من مكان هذه المصادر ، في هذه الحالة الأخيرة ، على الرجوع إلى الأدلة ، والفهارس الموحدة . . . الخ . وتتفاوت المكتبات فيما بينها تفاوتاً كبيراً ، في مدى قدرتها على إتاحة هذه الأدلة والفهارس . ومن الممكن للبحث في أحد مراصد البيانات الوراقية أن يسفر عن معلومات حول أماكن وجود الوثائق المطبوعة ، وما لم يحدث ذلك ، فإن الأمر ينطوي في هذه الحالة على نفس الإجراءات التي ينطوي عليها البحث في الورائيات المطبوعة . وينبغي في هذه الحالة أن يعقب البحث المباشر بواسطة المستفيد النهائي في أحد مراصد البيانات الوراقية ، الرجوع إلى إحدى المكتبات للتحقق من أماكن وجود الوثائق . ونظراً لأن مستودعات البيانات النصية ، اللازمة لايصال الوثائق الكترونياً ، لا تزال في مرحلة مبكرة من تطورها ، فإننا لم نعر على أية أدلة يمكن أن تحدد أماكن وجود ما تشتمل عليه هذه المستودعات من مصادر أولية .

١٠- الحصول على المصدر : يستلزم الحصول على وثيقة لا تقتنيها المكتبة التي يتعامل معها المستفيد ، إما الانتقال إلى مكتبة تقتني هذه الوثيقة (وفي هذه الحالة تبدأ عوامل المسافة والنقل والترخيص بالدخول تحدث أثرها من جديد) وإما الافادة من خدمة تبادل الاعارة . ويتطلب التعامل مع أحد مستودعات النصوص ، للحصول على نسخة من إحدى الوثائق مثلاً ، توافر تجهيزات إضافية في المنفذ ، فضلاً عن التكاليف الإضافية .

حاولنا أن نبين ، بطريقة أقرب إلى الحدس ، المزايا النسبية المحتملة لعمليات البحث عن المعلومات في المصادر المطبوعة ، وفي المصادر الالكترونية . ومن الممكن للبحث الالكتروني أن تكون له بعض المزايا الواضحة ؛ فمن الممكن لمكان إجراء البحث أن يكون قريباً في متناول المستفيد النهائي بحيث يقوم بإجراء البحث مباشرة ، كما أنه من الممكن ، من حيث المبدأ التعامل مع جميع مراصد البيانات من هذا المكان أو الموقع ، كذلك يمكن إجراء البحث بدرجة عالية من المرونة . أما العيوب المحتملة فهي أن حدود تغطية مراصد البيانات التي يمكن التعامل معها على الخط المباشر قد لا تضاهي المدى الكامل للمواد الوراقية المتاحة في المكتبات ، كما أن مشكلات تتبع المصادر الأولية والعثور عليها يمكن أن تكون مضاعفة بدلا من أن تكون ميسرة ، هذا بالإضافة إلى أن الأمر يتطلب توافر مهارات بحث عالية .

١٠ / ١٩ الأثر المتفاوت للتقنيات الجديدة :

أشرنا في موضع سابق في هذا الفصل إلى أنه من الممكن لعائدات التقنيات الجديدة أن تكون موزعة بشكل غير متكافئ . فهل هناك أي دليل فيما سبق أن سقنا من حجج ، على أن الأمر يمكن أن يكون كذلك بالنسبة لتوفير المعلومات اعتماداً على الاتصالات الالكترونية بعيدة المدى ؟

سبق أن سجلنا أنه يمكن للتحويل الكلي نحو التقنيات الجديدة أن يكتسب الملامح الآتية :

- ١ - بالنسبة لهؤلاء الذين تتاح لهم فرصة التعامل المباشر مع المنافذ ، سوف يكون هناك في متناولهم ، وبشكل مباشر ، نوعيات وأعداد من مراصد البيانات الوراقية ، وبنوك المعلومات المشتمة على حقائق ، و(أخيراً) المستودعات الالكترونية للنصوص ، أكثر من تلك التي يمكن أن تتاح في المكتبات المحلية .
- ٢ - ينطوى توافر المنفذ ، بالنسبة للمستفيد (أو المؤسسة التي يتبعها) على تحمل تكلفة .
- ٣ - سوف يتزايد ارتباط الحصول على المعلومات بالقدرة على دفع المقابل .
- ٤ - سوف يتطلب الحصول على مصادر المعلومات المزيد من المهارات .
- ٥ - سوف تتضاءل الموارد المالية المتاحة للمصادر والخدمات المطبوعة .
- ٦ - لن تضاهي تغطية مراصد البيانات المتاحة على الخط المباشر حدود المواد المتاحة في المكتبات إذا نظرنا إليها مجتمعة .

أما أوفر المتلقين حظا في العائد فهم هؤلاء الذين تتاح لهم وبشكل مباشر إمكانية التعامل مع منفذ شخصي أو مؤسسي ، ومن تتوافر لهم الموارد المالية الشخصية أو المؤسسية اللازمة للبحث عن المعلومات ، ومن يحتاجون إلى المعلومات بشكل مكثف كاف للمحافظة على مهارات البحث ، ومن يهتمون بالموضوعات التي يمكن أن تتاح فيها ، أكثر من غيرها ، مراصد بيانات على الخط المباشر .

أما فئات المتلقين الأقل حظا في عائد مصادر المعلومات الالكترونية فيمكن تحديدها بسهولة ؛ ففي الوسط الأكاديمي ، سوف تكون فرصة طلبه ما قبل التخرج ، وغيرهم من طلبة المقررات الدراسية ، في التعامل مع هذه المصادر ، أقل من طلبية الدراسات العليا والباحثين وهيئة التدريس . كما أن الأقسام والمعاهد الأقل من غيرها ثراء سوف تتأثر بنفس القيد . أما في مجال النشاط العلمي بوجه عام ، فإن فرصة المتخصصين في الانسانيات في العثور على تغطية واسعة للمواد المناسبة ، والممتدة تاريخيا ، والمتاحة في شكل الكتروني ، سوف تكون أقل من فرصة غيرهم . أما في البحوث العلمية والتقنية فإنه من المحتمل جدا أن يحظى البحث على الخط المباشر بالدعم بسهولة ، من جانب قطاع الصناعة ، أكثر منه من جانب المؤسسات الأكاديمية .

كذلك ، يمكن أن يكون هناك تحيز في نطاق قطاع الصناعة ؛ فقد سجل سيرافين وأندرو Serafine and Andriou (1981) « أن الشركات الكندية الصغيرة والمتوسطة تعتمد بكثافة على موردى المعلومات ذوى الاهتمام الراسخ ، أو المتمرسين ببيع منتجات بعينها ، وربما كانت منتجات غير مناسبة ، كمصادر للمعلومات التقنية » . ويسجلان أيضا « أن الشركات الصغيرة ، بوجه عام ، يمكن أن تكون مغبونة في استخدامها للبيانات المتاحة في بنوك المعلومات ؛ فهي عاجزة ، في المراحل المبكرة على الأقل ، عن استغلال المعلومات المتاحة حديثا بنفس مستوى فعالية استغلال هذه المعلومات من جانب الشركات الكبرى ذات الخبرة الطويلة في تتبع واستيعاب ما تحتاج إليه من معلومات » .

وأخيرا ، ننتقل إلى احتياجات المجتمع العام من المعلومات . فبرى وارد (Ward 1981) أنه :

من المحتمل جدا ، بنهاية هذا القرن ، أن يصبح التعامل المباشر مع إحدى خدمات المعلومات المعتمدة على بنوك المعلومات ، عاملا أكثر أهمية من توافر رصيد مصرفي ضخم ،

وذلك في تحديد نوعية الحياة التي نستمتع بها . ولقد أصبح من الملح بوضوح ، والأمر كذلك ، وضع الخطط والبرامج التي تضمن لكل عضو في المجتمع ، غنيا كان أو فقيراً ، القدرة على التعامل مع مثل هذه الخدمات . . . وما لم يتحقق ذلك ، فإننا نخشى ألا يؤدي تزايد الافادة منها إلا إلى توسيع الفجوة بين من يملكون ومن لا يملكون بشكل لم يسبق له مثيل . »

وهناك تصورات مختلفة تمام الاختلاف للمستقبل المحتمل لتقديم المعلومات . وسوف نختم هذا القسم باقتباس وجهات نظر اثنين من المراقبين . فقد ذكر أنتوني سميث (1980) Anthony Smith في كتابة وداعا جوتنبرج Goodbye to Gutenberg ، أنه « طوال ثمانينيات القرن الحالى ، سوف يكون هناك نمو هائل في الاستغلال التجارى لنظم المعلومات الالكترونية ؛ للمنافذ ووسائل الاختزان على اختلاف أنواعها تتدفق الآن فعلا على مكاتب الشركات الكبرى ، ومكاتب المحامين ، والمؤسسات التعليمية . وسوف يصبح آلاف البشر أكثر تعودا على استخدام الآلات الطابعة « الذكية » ، كما تحل آلات تجهيز النصوص محل الآلات الطابعة العادية ، هذا بالإضافة إلى التجهيزات المكتبية الأخرى الحديثة . وسوف يكتسب هؤلاء الخبرة في التعامل مع مراسد البيانات المعقدة ، وذلك لاستخلاص الملفات المالية والإحصاءات ومعلومات المرتبات . وسوف تتوافر الآلات المصممة للمستفيدين غير المتخصصين ، في المتاجر والمستودعات والمصانع . وعلى الرغم من أن هذه الآلات قد لا تغطي المواد التي عادة ما نجدتها في الصحف ، فإنها سوف تؤدي إلى تألف كل من الموردين والقراء مع المشكلات النظرية المتخصصة ، والمهارات التي تنطوي عليها أشكال الاتصال هذه . وربما تظل أنشطة الإعلان والأخبار المحلية بمنأى عن نظم المعلومات الالكترونية تماما ، وبلدى زمنى طويل ، إلا أن الناس في جميع أنحاء العالم المتقدم سوف يتزايد تعاملهم مع شاشات العرض ، والحاسبات الصغيرة ، وذلك في سياق معاملاتهم غير المنزلية . وسوف تبدأ الشركات العقارية تستخدم الخدمات المعتمدة على البيانات المرئية في أوروبا الغربية ، كما تفعل وكالات السفر فعلا في لندن . وسوف يكون بإمكان الناس مراجعة مواعيد القطارات والطائرات ، وطلب كتيبات قضاء الأجازات ، وتعليم أنفسهم سبل التنقيب في مراسد البيانات بحثا عن المعلومات البسيطة ، وربما وجدوا المهمة ممتعة في حد ذاتها ، كما أن المعلومات يمكن أن تستقر ، بشكل أوضح ، في أذهانهم بعد ذلك .

أما بالنسبة لإيان راينك (1984) Ian Reineck في كتابة الأوهام الالكترونية Electronic Illusions فإن هذا التطور لا يعنى إلا أن استقطابا جديدا في تملك المعلومات في سبيله للظهور :

« قارن ، على سبيل المثال ، ثروات المعلومات المتاحة لأي شخص عادى ، بتلك التي تتوافر لمدير مسئول لإحدى الشركات العالمية ، التي تخدمها شبكة متطورة للحاسبات الالكترونية . فالفجوة بين الإثنين شاسعة إلى الحد الذي يصبح فيه المواطن العادى ، بالمقارنة بالمدير ، أميا في الواقع . ولم يُقصد بهذا الوصف شيء من المبالغة أو التهويل . ففيما قبل الحاسبات الالكترونية ، كانت القدرة على القراءة شرطا أساسيا لحصول الانسان على

المعلومات ، فضلا عن الاطلاع فعلا على الوثائق أو الكتب التي تشتمل على هذه المعلومات . وقد أثبتت الحملة العالمية لمحو الأمية ، والتي بدأت تنتشر في الولايات المتحدة الأمريكية وبريطانيا ، في النصف الثاني من القرن التاسع عشر ، أنها كانت من العوامل الأساسية لتحقيق المساواة بين البشر . وقد ارتبطت الزيادة في عدد المتعلمين ، في أوساط الفقراء في ريف بريطانيا وحضرها ، بالضغط المتزايد للمطالبة بالحقوق الديمقراطية ، كحق التصويت ، وحق تكوين الاتحادات العمالية . وبدلا من أن تظل المعلومات في متناول أعداد قليلة من القادرين على القراءة ، كأفراد الطبقة الأرستقراطية والتجار ، ورجال الكنيسة ، أصبحت متاحة على نطاق أكثر اتساعا . ولقد كانت التغيرات التي صاحبت استخدام الحاسبات الالكترونية ، في تداول المعلومات ، من القوة إلى الحد الذي يمكن معه لمظاهر التفاوت ، أو عدم التكافؤ بين المجتمعات ، التي كانت سائدة قبل الحملة العالمية لمحو الأمية ، أن تتكرر . فأفراد المواطنين يتنافسون بشكل غير متكافئ ، مع الشركات الخاصة ، والأجهزة الحكومية من أجل المعلومات المخزنة الكترونيا . وسوف يكون موقفهم مناظرا لموقف العمال الأميين في مطلع القرن التاسع عشر . وربما يشهد مجتمع المعلومات تراجع عائدات برامج محو الأمية الناتجة عن التعليم العام .

١٠ / ٢٠ بعض القضايا الختامية :

تركزت مناقشاتنا ، كما أشرنا في مطلع هذا الفصل ، على عرض القطاعات التي تنطوى على مشكلات جديرة بالدراسة من جانب علم المعلومات . ونحاول هنا تلخيص بعض القضايا التي تحتاج إلى دراسة .

يقدم هولوران (Holloran 1983) تمهيدا أساسيا عاما للقضايا التي تحظى بالنظر في هذا السياق ، ويشير بعض التساؤلات التي يمكن لعالم الاجتماع إثارتها في مجاله :

من الذى يحتاج إلى المعلومات ؟ ما هى أنواع المعلومات التي تحتاجها التجمعات والمجتمعات المختلفة بوجه عام ؟ لماذا يحتاجون إليها ؟ من الذى يقرر ما تدعو الحاجة إليه ولن ؟ من الذى ينتقى ويقدم ما يتم توفيره ؟ ما هى أهداف ومرامى من يقدمون المعلومات ؟ ما وجه الإفادة مما يتم تقديمه ؟ ما هى نتائج تلك الإفادة بالنسبة للأفراد والمجموعات والمؤسسات والمجتمعات ؟ هل يمكن لما يصلح لمجموعة ما أن يكون غير صالح وظيفيا لمجموعات أخرى أو للمجتمع ككل ؟ ما هى المعايير المستخدمة في تحديد ما هو صالح وما هو طالح ؟

هناك رصيد ضخم من الحقائق والمعطيات المتاحة حول المعلومات المطبوعة ، ونشرها وبثها . أما البيانات عن المعلومات الالكترونية (مرادف البيانات) المتاحة فهي أقل اكتمالا ؛ إلا أنها في تحس ؛ فلا زالت معرفتنا بكم وسبل وأنماط التعامل مع المعلومات الالكترونية قاصرة جدا . فلا يتوافر لدينا سوى بيانات قليلة عن التدفق النسبي للمخصصات المالية في العناصر المكونة لنظام المعلومات ، وكيف يتأثر هذا التدفق بالاتصالات الالكترونية بعيدة المدى . ولا وجود الآن للدراسات التي تتناول التأثير المتفاوت لإمكانات توفير المعلومات على فئات اجتماعية بعينها .

وقد أدى الطابع المدعم لمعظم المكتبات وخدمات المعلومات إلى تأخير نمو الدراسات الخاصة باقتصاديات المعلومات ، بل إن مثل هذه الدراسات تهم الآن ، وبشكل أساسي ، بالتكاليف والعائدات المرتبطة بمنتجات وخدمات بعينها . ويتطلب الإتيان المتنامي نحو إضفاء الطابع التجارى على توفير المعلومات ، تحليل الأساس الاجتماعى لسياسة الدعم بشكل أوضح . من الذى يحقق عائدات مالية ، وما هى هذه العائدات المالية الناتجة عن أنباط الدعم الحالية ؟ ما هى الآثار التى يمكن أن تترتب على إلغاء الدعم أو الحد منه ؟ ما هى مجالات تقديم المعلومات الأجدد بالدعم من غيرها ، من منظور العائد الاجتماعى ؟ ما هى مستويات الدعم المناسبة ؟ من خلال أى الأجهزة يمكن دعم تقديم المعلومات ، فى الحاضر والمستقبل ؟ ومن الممكن ربط أسئلة وقضايا كهذه ، بإحكام بالمشكلات المماثلة التى تثار فى مجال تعليم الكبار والتعليم المستمر (وقد نوقش ذلك فى تقرير ACACE) .

ولدراسة تدفق المعلومات فى المجتمع ، كما تم استكشافه فى هذا الكتاب جوانب متعددة . وقد تناولنا السياقات الاجتماعية التى تنشأ فيها الحاجة إلى المعلومات ، وسلوكيات البشر فى بحثهم عن المعلومات ، والبنى المعرفية للإنسان والآلة ، والأجهزة والمؤسسات التى يتم بها ، ومن خلالها نقل المعلومات ، وخصائص وأداء نظم هذه الأجهزة والمؤسسات ، ومشكلات التعامل مع هذه النظم ، وموقع عملية تداول المعلومات هذه برمتها فى المجتمع الصناعى .

وكما هو واضح ، فإن مجموعة قطاعات المشكلات الجديرة بالدراسة أبعد ما تكون عن التجانس . وربما أمكن القول بأنه لا يزال هناك مجال للمناظرة حول ما إذا كان من الممكن لعلم المعلومات أن يصبح مجالاً متجانساً وقائماً بذاته ؛ فالظاهرة التى يهدف لدراستها ، وهى تداول المعلومات ، ليست فى حد ذاتها نشاطاً اجتماعياً قائماً بذاته . فهى لا تنشأ إلا نتيجة لأنشطة إجتماعية أخرى تؤدى إلى إنتاج المعلومات والإفادة من المعلومات . ولهذا ، فإنها تتأثر حتماً ، وتتحدد فى النهاية بهذا السياق الاجتماعى العريض . وربما يتبين لنا أنه لا يمكن دراسة تداول المعلومات دراسة مثمرة ، إلا فى السياقات المحددة التى يتم فيها إنتاج المعلومات والإفادة من المعلومات ، وأن محاولات التعميم خارج هذه السياقات وبمناى عملها من تأثير ، محاولات غير موفقة . وتداول المعلومات ، من ناحية ثانية ، نشاط معقد ؛ ففى عملية الاتصال يشارك « الإنسان بكل كيانه » ، ولفهم هذه العملية فإنه يتعين وضع العوامل النفسية ، والدلالية ، والتقنية ، والتنظيمية ، والاقتصادية ، والاجتماعية ، فى الاعتبار . وهذا الجانب موضح بقوة وحيوية وعلى نطاق واسع ، فى كتابى كولن تشيرى (1957, 1971) Colin Cherry عن الاتصال . وينبغى أن يكون البحث فى مجالنا بالضرورة ، متعدد الارتباطات . وليس من الواضح حتى الآن ما إذا كان من الممكن للمداخل اللازمة متنوعة الارتباطات ، أن تندمج معا فى مجال جديد له رؤيته ومناهجه المتميزة . وهذا الكتاب هو تقريرنا غير المكتمل عما تحقق من تقدم نحو بروز علم المعلومات وتماسك بنيانه .

ونأمل أن نكون قد عبرنا عن بعض مشاعرنا حول هذا المجال الدراسى . وكما قال أوكتاف أوزان Octave Uzanne عن « اصطلياد الكتب » منذ قرن مضى : « إنه من بين جميع المهن المثيرة ، ليس هناك ما هو أكثر منه إزعاجاً ، ولا إيلاًما فى الخداع والرجاء ، ولا سعة فى الفكر ، ولا عناداً فى الاخفاق ، ولا شهماً فى النصر ، ولا وفرة فى البهجة ، ولا نبلاً ، ولا ازدهاراً ولا نقاءاً » .

المراجع

- ACKOFF, R. L. and HALBERT, M. H. (1958), *An Operations Research Study of the Scientific Activity of Chemists*, Case Institute of Technology
- ACKOFF, R. L. *et al.* (1975), *The SCATT Report*, University of Pennsylvania
- ADVISORY COUNCIL FOR ADULT AND CONTINUING EDUCATION (1982), *Continuing Education: from Policies to Practice*, Leicester
- AFANASYEV, V. (1978), *Social Information and the Regulation of Social Development*, Moscow, Progress Publishers
- AGUILAR, F. J. (1968), *Scanning the Business Environment*, London, Macmillan
- ALLEN, T. J. (1966), *Managing the Flow of Scientific and Technical Information*, Massachusetts Institute of Technology, School of Management
- ALLEN, T. J. (1970), 'Roles in technical communication networks', in Nelson, C., Pollock, D. *et al.*, *Communication among Scientists and Engineers*, Lexington (Mass.), Heath, pp. 191-208
- ALLEN, T. J. and COHEN, S. I. (1969), 'Information flow in research and development laboratories', *Administrative Science Quarterly*, 14, 12-19
- ANDERSON, J. R. (1980), *Cognitive Psychology and its Implications*, London, W. H. Freeman
- ARNOVICK, G. N. and GEE, L. G. (1978), 'Design and evaluation of information systems', *Information Processing and Management*, 14, 369-380
- ASHBY, W. R. (1956), *An Introduction to Cybernetics*, London, Chapman and Hall
- ATHERTON, P. (1977), *Handbook of Information Systems and Services*, Paris, Unesco
- ATKINSON, M. P. (1979), 'Database systems', *Journal of Documentation*, 35, 49-91
- AVRIEL, D. (1979), The effectiveness of information transfer from university to industrial projects in the pharmaceutical field in Israel, PhD Thesis, University of London
- BADDELEY, A. D. (1976), *The Psychology of Memory*, New York, Harper and Row
- BAGUST, A. (1983), 'Circulation model for busy public libraries', *Journal of Documentation*, 39, 24-37
- BAKER, J. S. (1972), 'Framework for assessment of causes', in Lazarsfeld, P. F. *et al.*, *Continuities in the Language of Social Research*, New York, Free Press, pp. 442-443
- BALES, R. F. *et al.* (1951), 'Channels of communication in small groups', *American Sociological Review*, 16, 461-468
- BARNARD, C. C. (1938), 'The selection of periodicals for medical and scientific libraries', *Library Association Record*, 40, 549-557
- BARR, A. *et al.* (1981-1982), *Handbook of Artificial Intelligence*, Vols 1-3, Los Altos (Ca), Kaufman
- BARR, D. (1971), *Book and Serial Publishing Trends, 1951-80*, National Libraries ADP Study, London
- BARTON, A. H. (1955), 'The concept of property-space in social research', in Lazarsfeld, P. F. *et al.*, *The Language of Social Research*, New York, Free Press, pp. 40-53
- BASS, F. M. (1969), 'New product growth model for consumer durables', *Management Science*, 15, No. 5

- BATES, M. and BOBROW, R. J. (1983), 'Information retrieval using a transportable natural language interface', *Association for Computing Machinery, Special Interest Group on Information Retrieval*, 17, 81-86
- BELKIN, N. J. (1978), 'Information concepts for information science', *Journal of Documentation*, 34, 55-85
- BELKIN, N. J. and ROBERTSON, S. E. (1976), 'Information science and the phenomenon of information', *Journal of the American Society for Information Science*, 27, 197-204
- BELKIN, N. J. and VICKERY, A. (1985), *Interaction in Information Systems*, London, British Library, Library and Information Research Report 35
- BELL, D. (1976), *The Coming of Post-industrial Society*, Harmondsworth, Penguin Books
- BELL, D. (1980), 'The information society' pp. 540-549 in T. Forester, *The Microelectronics Revolution*, Oxford, Blackwell
- BELNAP, N. D. and STEELE, T. B. (1976), *The Logic of Questions and Answers*, London, Yale University Press
- BENNION, B. C. and NEWTON, L. A. (1976), 'Epidemiology of research on anomalous water', *Journal of American Society for Information Science*, 27, 53-56
- BENSMAN, S. J. (1982), 'Bibliometric laws and library usage as social phenomena', *Library Research*, 4, 279-312
- BERELSON, B. and STEINER, G. A. (1964), *Human Behaviour*, New York, Harcourt, Brace
- BERNAL, J. D. (1960), 'Scientific information and its users', *Aslib Proceedings*, 12, 432-438
- BERNIER, C. L. (1978), 'Reading overload and cogency', *Information Processing and Management*, 14, 445-452
- BERTALANFFY, L. VON (1971), *General System Theory*, Harmondsworth, Penguin Books
- BERUL, L. H. et al. (1965), *Department of Defense User Needs Study*, Washington, Auerbach Corporation
- BLAGDEN, J. (1980), *Do We Really Need Libraries?*, London, Saur/Bingley
- BLAUG, M. (1972), *An Introduction to the Economics of Education*, Harmondsworth, Penguin Books
- BLICK, A. R. (1977), 'Evaluating an in-house or bought-in service', *Aslib Proceedings*, 29, 310-319
- BLISS, H. E. (1929), *The Organization of Knowledge and the System of the Sciences*, New York, Holt
- BOLINGER, D. (1975), *Aspects of Language*, 2nd edn., New York, Harcourt Brace Jovanovich
- BOLT, G. J. (1981), *Market and Sales Forecasting*, 2nd edn, London, Kogan Page
- BOOKSTEIN, A. (1976), 'The bibliometric distributions', *Library Quarterly*, 46, 416-423
- BOWER, C. A. (1976), 'Patterns of use of the serial literature at the BLLD', *BLL Review*, 4, 31-36
- BOYLE, P. J. and BUNTROCK, H. (1973), *Survey of World Agricultural Documentation Services*, Rome, FAO Documentation Centre
- BRADFORD, S. C. (1934), 'Sources of information on specific subjects', *Engineering*, 137, 85-86
- BRITAIN, J. M. (1970), *Information and its Users*, Bath, Bath University Press
- BRITAIN, J. M. and LINE, M. B. (1973), 'Sources of citations and references for analysis purposes', *Journal of Documentation*, 29, 72-80
- BROAD SYSTEM OF ORDERING (1978), The Hague, Federation International de Documentation
- BROADUS, R. N. (1983), 'Investigation of the validity of bibliographic citations', *Journal of American Society for Information Science*, 34, 132-135
- BRODIE, M. L. et al. (1983), *On Conceptual Modelling*, New York, Springer-Verlag
- BROOKES, B. C. (1969), 'Bradford's law and the bibliography of science', *Nature*, 224, 953-955
- BROOKES, B. C. (1970a), 'Growth, utility and obsolescence of scientific periodical literature', *Journal of Documentation*, 26, 283-294
- BROOKES, B. C. (1970b), 'Obsolescence of special library periodicals', *Journal of American Society for Information Science*, 21, 320-329
- BROOKES, B. C. (1970c), 'The design of cost-effective hierarchical information systems', *Information Storage and Retrieval*, 6, 127-136
- BROOKES, B. C. (1970d), 'The viability of branch libraries', *Journal of Librarianship*, 2, 14-21

- BROOKES, B. C. (1975), 'The fundamental equation of information science', in *Research on the Theoretical Basis of Information*, Moscow, International Federation for Documentation
- BROOKES, B. C. (1977), 'Theory of the Bradford law', *Journal of Documentation*, 33, 180-209
- BROPHY, P. *et al.* (1976), *Reader in Operations Research in Libraries*, New York, Microcard
- BRUCE, B. (1975), 'Case systems for natural language', *Artificial Intelligence*, 6, 327-360
- BRUTCHER, C. (1964), 'Cost accounting for the library', *Library Resources and Technical Services*, 8, 418-431
- BUCHANAN, B. G. and SHORTLIFFE, E. H. (1984), *Rule-based Expert Systems*, Reading (Mass.), Addison-Wesley
- BUCHANAN, R. H. (1976), *The World of Man*, London, Longman
- BUCKLAND, M. K. *et al.* (1970), *Systems Analysis of a University Library*, Lancaster, University of Lancaster Library
- BUCKLAND, M. K. (1975), *Book Availability and the Library User*, Oxford Pergamon Press
- BUCKLAND, M. K. (1978), 'Ten years of progress in quantitative research on libraries', *Socio-economic Planning Sciences*, 12, 333-339
- BUCKLAND, M. K. (1983), *Library Services in Theory and Context*, Oxford, Pergamon Press
- BULICK, S. *et al.* (1976), 'Use of library materials in terms of age', *Journal of American Society for Information Science*, 27, 175-178
- BUNCH, A. (1982), *Community Information Services*, London, Bingley
- BUNDY, A. (1985), 'Intelligent front ends', in Bramer (ed.) *Research and Development in Expert Systems*, Cambridge, Cambridge University Press, pp. 193-203
- BURKETT, J. (1979), *Library and Information Networks in the United Kingdom*, London, Aslib
- BURRELL, Q. (1980), 'Simple stochastic model for library loans', *Journal of Documentation*, 36, 115-132
- BUSHA, C. H. and HARTER, S. F. (1980), *Research Methods in Librarianship*, London, Academic Press
- CABINET OFFICE, INFORMATION TECHNOLOGY ADVISORY PROJECT (1981), *Making a Business of Information*, London, HMSO
- CARLSON, G. (1961), *Report on the Organization of Large Files*, Los Angeles, Advanced Information Systems
- CAWKELL, A. E. (1972), 'Cost effectiveness and benefits of SDI systems', *Information Scientist*, 6, 143-148
- CHAN, L. M. *et al.* (1985), *Theory of Subject Analysis*, Littleton, Libraries Unlimited Inc.
- CHAPANIS, A. (1971), 'Prelude to 2001: explorations in human communication', *American Psychologist*, 26, 949-961
- CHARTERED INSTITUTE OF PUBLIC FINANCE AND ACCOUNTANCY (Annual), *Public Library Statistics—Actuals*, London
- CHEN, C. C. and HERNON, P. (1982), *Information Seeking*, New York, Neal-Schuman
- CHERRY, C. (1957), *On Human Communication*, New York, John Wiley
- CHERRY, C. (1971), *World Communication: Threat or Promise?*, New York, Wiley-Interscience
- CHILDERS, T. and POST, J. (1975), *The Information Poor in America*, Metuchen (NJ), Scarecrow Press
- CHOFFRAY, J. M. and LILLEN, G. L. (1980), *Market Planning for New Industrial Products*, New York, Ronald Press
- CIPOLLA, C. M. (1969), *Literacy and Development in the West*, Harmondsworth, Penguin Books
- CLARK, L. H. (ED.) (1985), *Consumer Behaviour*, New York, Harper
- CLEMENTS, D. W. G. (1967), 'Use made of public reference libraries', *Journal of Documentation*, 23, 131-145
- CLEVERDON, C. W. (1970), 'Evaluation tests of information retrieval systems', *Journal of Documentation*, 26, 55-67
- COATES, E. J. (1960), *Subject Catalogues—Headings and Structure*, London, Library Association
- COCHRANE, P. (1981), 'Study of events and tasks in pre-search interviews before online searching', in *Proceedings of 2nd National Online Meeting*, pp. 133-147

- COLE, R. C. (1977), 'Lotka's frequency distribution of scientific activity', *Journal of American Society for Information Science*, 28, 366-370
- COLE, P. F. (1958), 'The analysis of reference question records as a guide to the information requirements of scientists', *Journal of Documentation*, 14, 197-207
- COLE, P. F. (1962), 'A new look at reference scattering', *Journal of Documentation*, 18, 58-64
- COLE, P. F. (1963), 'Journal usage versus age of journal', *Journal of Documentation*, 19, 1-11
- COLEMAN, J.S., KATZ, E. and MENZEL, H. (1966), *Medical Innovation: a Diffusion Study*, New York, Bobbs-Merrill
- COLLIER, H. (1981), *Monitor*, No. 7, 10-12, September
- COLLINS, A. M. and QUILLIAN, M. R. (1969), 'Retrieval time from semantic memory', *Journal of Verbal Learning and Verbal Behaviour*, 8, 240-247
- COOMBS, P. H. and AHMED, M. (1974), *Attacking Rural Poverty*, Johns Hopkins University Press
- COOPER, M. D. (1978), 'Charging users for library service', *Information Processing and Management*, 14, 419-428
- COOPER, M. D. (1983), 'Economics of scale in academic libraries', *Library Research*, 5, 207-219
- COOVER, R. W. (1969), 'User needs and their effect on information centre administration', *Special Libraries*, 60, 446-456
- COWLING, D. *et al.* (1982), *Identifying the Market: Catchment Areas of Sports Centres and Swimming Pools*, London, Sports Council
- CRAIG, G. M. (1979), *Information Systems in UK Agriculture*, British Library R and D Department Report 5469
- CRANFIELD, G. A. (1978), *The Press and Society*, London, Longman
- CRICKMAN, R. D. (1979), 'The emerging information professional', *Library Trends*, 28, 311-327
- CROFT, D. (1983), *Applied Statistics for Management Studies*, 3rd edn, London, MacDonald and Evans
- CRONIN, B. (1982), 'Performance measurement and information management', *Aslib Proceedings*, 34, 227-236
- CRONIN, B. (1983), 'Post-industrial society: some manpower issues for the library and information profession', *Journal of Information Science*, 7, 1-14
- CURRAN, J. *et al.* (1977), *Mass Communication and Society*, London, Edward Arnold
- CURWEN, P. J. (1981), *The UK Publishing Industry*, Oxford, Pergamon Press
- CUTLIP, S. C. (1954), 'Content and flow of Associated Press news', *Journalism Quarterly*, 31, 434-446
- DANIELS, P. (1986), 'Cognitive models in information retrieval', *Journal of Documentation*, 42, 272-304
- DAVIES, R. (1985), 'Q-analysis', *Journal of Documentation*, 41, 221-246
- DAVIES, R. *et al.* (1986), *Intelligent Information Systems*, Chichester, Ellis Horwood
- DAVIS, C. H. and RUSH, J. E. (1979), *Guide to Information Science*, Greenwood Press
- DAVIS, R. and BUCHANAN, B. G. (1977), 'Meta-level knowledge', *Proceedings IJCAI-77*, 920-928
- DE BEAUGRANDE, R. (1980), *Text, Discourse and Process*, Ablex Publishing Corp.
- DE GENNARO, R. (1982), 'Libraries, technology and the information marketplace', *Library Journal*, 1045-1054
- DE GROUVER, E. (1962), *A Study of General Categories*, Paris, Unesco
- DEARBORN, D. C. and SIMON, H. A. (1958), 'Selective perception', *Sociometry*, 21, 140-144
- DEMBOWSKA, M. (1968), *Documentation and Scientific Information*, Warsaw, CISTEI
- DEPARTMENT OF EDUCATION AND SCIENCE (1973), *Public Libraries and their Use*, London, HMSO
- DEPARTMENT OF ENVIRONMENT (1978), *Education in Construction Industry Information*, Glasgow, University of Strathclyde
- DEPARTMENT OF ENVIRONMENT (1971), *Information System for the Construction Industry*, London, HMSO
- DEPARTMENT OF ENVIRONMENT (1972), *Structuring Project Information*, London, HMSO
- DEUTSCHMANN, P. J. and DAMELSON, W. (1960), 'Diffusion of knowledge of the major news story', *Journalism Quarterly*, 37, 345-355

- DICKEN, P. and LLOYD, P. E. (1981), *Modern Western Society*, New York, Harper and Row
- D'OLIER, J. H. and DELMAS, B. (1975), *Planning National Infrastructures for Documentation, Libraries and Archives*, Paris, Unesco
- DOUDS, C. F. (1971), 'The state of the art in the study of technology transfer', *R & D Management*, 1, 125-131
- DOYLE, L. B. (1975), *Information Retrieval and Processing*, Los Angeles, Melville
- DROTT, M. C. (1981), 'Bradford's law', *Library Trends*, 30, 41-52
- DROTT, M. C. *et al.* (1979), 'Bradford's law and libraries', *Aslib Proceeding*, 31, 296-304
- DRUCKER, P. F. (1971), *The Age of Continuity*, London, Pan
- DUNCAN, C. J. (1969), 'Survey of audiovisual equipment and methods', in Urwin, *Media and Methods*, New York, McGraw-Hill
- DUNN, S. C. (1965), 'The management attitude to information', *Aslib Proceeding*, 17, 286-296
- EARLE, P. and VICKERY, B. C. (1969), 'Social science literature use in the UK as indicated by citations', *Journal of Documentation*, 25, 123-141
- EAST, H. (1979), *Some Statistical Indicators of UK Abstracting and Indexing Services*, British Library Research and Development Department Report 5488
- EAST, H. (1983), 'Changes in the staffing of UK special libraries and information services in the decade 1972-81', *Journal of Documentation*, 39, 247-265
- EAST, H. (1984a), 'Special libraries and information services and the development of the UK information industry', *Aslib Proceeding*, 36, 61-78
- EAST, H. (1984b), *The UK Library and Information Service System*, Report to the British Library Research and Development Department
- ELTON, M. J. C. and ORR, R. H. (1973), 'Document delivery service in a hierarchical system of libraries', *Communications Study Group*, University College London
- ELTON, M. J. C. and VICKERY, B. C. (1973), 'Scope for operational research in the library and information field', *Aslib Proceedings*, 25, 305-319
- ESCARPIT, R. (1973), *L'écrit et la communication*, Paris, Presses Universitaires de France
- EVANS, E. *et al.* (1972), 'Reviews of criteria used to measure effectiveness', *Bulletin of the Medical Library Association*, 5, 102-110
- FAHLMAN, S. E. (1979), *NETL: a System for Representing and Using Real-world Knowledge*, Cambridge (Mass.), MIT Press
- FAIBISOFF, S. G. and ELY, D. P. (1976), 'Information and information needs', *Information Reports and Bibliographies*, 5, No. 5
- FAIRTHORNE, R. A. (1969), 'Empirical hyperbolic distributions (Bradford-Zipf-Mandelbrot) for bibliometric description and prediction', *Journal of Documentation*, 25, 319-343
- FAIRTHORNE, R. A. (1961), *Towards Information Retrieval*, London, Butterworths
- FAIRTHORNE, R. A. (1967), 'Morphology of information flow', *Journal of Association for Computing Machinery*, 14, 710-719
- FARACE, R. V. and DANOWSKI, J. A. (1973), *Analyzing Human Communication Networks in Organizations*, Michigan State University, Department of Communications
- FINDLER, N. V. *et al.* (1979), *Associative Networks: representation and use of knowledge by computer*, London, Academic Press
- FISHENDEN, R. M. (1959), 'Methods by which research workers find information', in *International Conference on Scientific Information Proceedings*, Vol. 1, Washington (DC), National Academy of Sciences/National Research Council, pp. 163-180
- FLOWERDEW, A. D. J. and WHITEHEAD, C. M. E. (1974), 'Cost-effectiveness and cost-benefit analyses in information science', London School of Economics, British Library Research and Development Report 5206
- FLYNN, R. R. (1979), 'The University of Pittsburgh study of journal usage', *Serials Librarian*, 4, 23-33
- FORRESTER, J. W. (1961), *Industrial Dynamics*, Cambridge (Mass.), MIT Press
- FOSKETT, A. C. (1983), *The Subject Approach to Information*, 4th edn, London, Bingley
- FOSKETT, D. J. (1970), 'Informatics', *Journal of Documentation*, 26, 340-369
- FREITAG, J. (1981), 'Information utilities in the 1990s', *Information Reports and Bibliographies*, 10, No. 5, 3-24

- GALTUNG, J. and RUGE, M. H. (1965), 'The structure of foreign news', *Journal of Peace Research*, 2, 64-90
- GAPEN, K. D. and MILNER, S. P. (1981), 'Obsolescence', *Library Trends*, 30, 107-124
- GARDIN, J. C. (1973), 'Document analysis and linguistic theory', *Journal of Documentation*, 29, 137-168
- GARDNER, G. (1978), *Social Surveys for Social Planners*, Milton Keynes, Open University Press
- GARFIELD, E. (1979), *Citation Indexing*, New York, John Wiley
- GARVEY, W. D. (1979), *Communication: the Essence of Science*, Oxford, Pergamon Press
- GARVEY, W. D. *et al.* (1972), 'Research studies in patterns of scientific communication. I-IV', *Information Storage and Retrieval*, 8, 111-112, 159-170, 207-222, 265-276
- GARVEY, W. D. *et al.* (1974), 'The dynamic scientific-information user', *Information Storage and Retrieval*, 10, 115-131
- GARVEY, W. D. and GOTTFREDSON, S. D. (1976), 'Changing the system: innovations in the interactive social system of scientific communication', *Information Processing and Management*, 12, 165-176
- GARVEY, W. D. and GRIFFITH, B. C. (1972), 'Communication and information processing within scientific disciplines', *Information Storage and Retrieval*, 8, 123-136
- GERBNER, G. (1956), 'Toward a general model of communication', *Audiovisual Communication Review*, 4, 171-199
- GILCHRIST, A. (1971), *The Thesaurus in Retrieval*, London, Aslib
- GILMORE, J. S. *et al.* (1967), *The Channels of Technology Acquisition in Commercial Firms*, Denver, Denver Research Institute
- GODDARD, H. C. (1971), 'An economic analysis of library benefits', *Library Quarterly*, 41, 244-255
- GOFFMAN, W. (1966), 'Mathematical approach to the spread of scientific ideas', *Nature*, 212, 449-452
- GOFFMAN, W. and WARREN, K. S. (1980), *Scientific Information Systems and the Principle of Selectivity*, New York, Praeger
- GOLDHABER, G. M. *et al.* (1978), 'Organization communication', *Human Communication Research*, 5, 76-96
- GOWERS, E. and FRASER, B. (1973), *The Complete Plain Words*, London, HMSO
- GRALEWSKA, A. (1970), *Evaluation Study of Rock Mechanics*, London, Imperial College Information Service
- GRALEWSKA-VICKERY, A. (1976), 'Communication and information needs of earth science engineers', *Information Processing and Management*, 12, 251-282
- GRALEWSKA-VICKERY, A. and ROSCOE, H. (1975), *Earth Science Engineers: Communication and Information Needs*, Imperial College Rock Mechanics Research Report No. 32, (OSTI Report 5226)
- GREENBERG, B. S. (1964), 'Diffusion of news of the Kennedy assassination', *Public Opinion Quarterly*, 28, 225-232
- GREGORY, R. L. (1984), *Mind in Science*, Harmondsworth, Penguin Books
- GRICE, H. P. (1978), 'Logic and conversation', in Walker, D. E. (ed.), *Understanding Spoken Language*, Amsterdam, North-Holland, pp. 229-340
- GRIFFITH, B. C. *et al.* (1979), 'Aging of scientific literature: a citation analysis', *Journal of Documentation*, 35, 179-196
- GRIFFITH, B. C. (ed.) (1980), *Key Papers in Information Science*, White Plains (NY), Knowledge Industry Publications
- GROSE, D. (1974), 'Some deprived information users', *Aslib Proceeding*, 26, 9-27
- HAGSTROM, W. (1965), *The Scientific Community*, New York, Basic Books
- HALBERT, M. H. and ACKOFF, R. L. (1959), 'An operations research study of dissemination of scientific information', in *International Conference on Scientific Information Proceedings*, Vol. 1, Washington (DC), National Academy of Sciences/National Research Council, pp. 97-130
- HALLORAN, J. D. (1983), 'Information and communication', *Journal of Information Science*, 7, 159-167

- HALSEY, A. H. *et al.* (1972), *Trends in British Society since 1900*, London, Macmillan
- HAMBURG, M. *et al.* (1974), *Library Planning and Decision-making Systems*, Cambridge (Mass.), MIT Press
- HARMON, P. and KING, D. (1985), *Expert Systems*, New York, John Wiley
- HARRAH, D. (1961), 'A logic of questions and answers', *Philosophy of Science*, 28, 40-46
- HARRAH, D. (1963), *Communication: a Logical Model*, Cambridge (Mass.), MIT Press
- HARRAH, D. (1973), 'The logic of questions and its relevance to instructional science', *Instructional Science*, 1, 447-467
- HAVELOCK, R. G. *et al.* (1969), *Comparative study of the literature on the dissemination and utilization of scientific knowledge*, Michigan University
- HAYES-ROTH, F., WATERMAN, D. A. and LENAT, D. B. (1983), *Building Expert Systems*, Reading (Mass.), Addison-Wesley
- HEAPS, H. S. (1978), *Information Retrieval: computational and theoretical aspects*, London, Academic Press
- HENRY, W. M. *et al.* (1980), *Online Searching*, London, Butterworths
- HERRING, C. (1973), 'Dissemination and use of information in physics', in *Physics in Perspective*, Vol. IIB, Washington (DC), National Academy of Sciences, pp. 1265-1452
- HERTZLER, J. O. (1965), *Sociology of Language*, New York, Random House
- HESLITINE, R. G. (1982), 'Some system dynamics modelling and the management of an online information service', *Journal of Librarianship*, 14, 247-265
- HETMAN, F. (1973), *Society and the Assessment of Technology*, Paris, OECD
- HINDLE, A. and WORTHINGTON, D. (1980), 'Simple stochastic models for library loans', *Journal of Documentation*, 36, 209-213
- HJERPPE, R. (1978), *Outline of Bibliometrics and Citation Analysis*, Stockholm, Royal Institute of Technology Library
- HOFFMAN, M. and WILLIAMS, A. (1977), *Using and Abusing Literacy*, Open University course on reading development, Book 3, Unit 12
- HOLLNAGEL, E. (1978), *Qualitative Aspects of Man-machine Communication*, RISO National Laboratory
- HOLLNAGEL, E. and WOODS, D. D. (1983), 'Cognitive systems engineering', *International Journal of Man-Machine Studies*, 18, 583-600
- HOLMSTROM, J. E. (1956), *Records and Research in Engineering and Industrial Science*, 3rd edn, London, Chapman and Hall
- HOLTON, G. (1962), 'Scientific research and scholarship', *Daedalus*, 91, 362-399
- HOMANS, G. C. (1951), *The Human Group*, London, Routledge
- HOUGH, R. W. (1980), 'Innovation transfer in 1990', *AIAA 3rd Communications Satellite System Conference*, Los Angeles
- HUBEL, D. H. and WIESEL, T. N. (1976), 'Receptive fields', *Journal of Physiology*, 195, 215-243
- HUBERT, J. J. (1981), 'General bibliometric methods', *Library Trends*, 30, 65-81
- HUTCHINS, W. J. (1975), *Language of Indexing and Classification*, London, Peter Peregrinus
- HUTCHINS, W. L. (1978), 'Machine translation and machine-aided translation', *Journal of Documentation*, 34, 119-159
- INFORMATION HOTLINE (1977), 'Time line of developments in information and communication technology', April
- INSTITUTE OF INFORMATION SCIENTISTS (1982), *Criteria for Information Science*, London, The Institute
- INTERNATIONAL CONFERENCE ON SCIENTIFIC INFORMATION PROCEEDINGS (1959), Washington (DC), National Academy of Sciences/National Research Council
- IWINSKI, M. B. (1911), 'Statistique internationale des imprimés', *Bulletin de l'Internationale Institut de Bibliographie*, 16, 1
- JACKSON, S. L. (1974), *Libraries and Librarianship in the West: a brief history*, New York, McGraw-Hill
- JOHNSON-LAIRD, P. N. (1983), *Mental Models*, Cambridge, Cambridge University Press
- KANTOR, P. B. (1976), 'Availability analysis', *Journal of American Society for Information Science*, 27, 311-319

- KANTOR, P. B. (1982), 'Evaluation of and feedback in information storage and retrieval systems', *Annual Review of Information Science and Technology*, 17, Chap. 4
- KANTOR, P. B. (1981), 'Quantitative evaluation of the reference process', *RQ*, 21, No. 1, 43-52
- KANTOR, P. B. (1979), 'Review of library operations research', *Library Research*, 1, 295-345
- KATZ, E. (1957), 'The two-step flow of communication', *Public Opinion Quarterly*, 21, 61-78
- KATZ, D. and KAHN, R. L. (1966), *Social Psychology of Organizations*, New York, John Wiley
- KATZ, E. *et al.* (1963), 'Traditions of research in the diffusion of innovation', *American Sociological Review*, 28, 237-252
- KEARSLEY, G. P. (1976), 'Questions and question asking in verbal discourse', *Journal of Psychological Research*, 5, 355-375
- KEEN, E. M. (1973), 'The Aberystwyth index language test', *Journal of Documentation*, 29, 1-35
- KEHOE, C. A. (1985), 'Interfaces and expert systems for online retrieval', *Online Review*, 9, 489-505
- KENT, A. *et al.* (1978), *Cost Benefit Studies of some Critical Library Operations in Terms of Use of Materials*, University of Pittsburgh
- KIEWITT, E. L. (1979), *Evaluating Information Retrieval Systems*, New York, Greenwood Press
- KING, D. W. and PALMOUR, V. E. (1980), 'How needs are generated', *ASLIB/IJIS/LA Joint Conference*, Sheffield, London, Library Association, pp. 68-79
- KING, D. W. *et al.* (1976), *Statistical Indicators of Scientific and Technical Communication, 1960-80*, National Science Foundation
- KING, D. W. *et al.* (1981), *Telecommunications and Libraries*, New York, Knowledge Industry Publications
- KING, G. B. (1972), 'Open and closed questions: the reference interviews', *RQ*, 12, 157-160
- KING, R. (1976), 'A comparison of the readability of abstracts with their source documents', *Journal of American Society for Information Science*, 27, 118-121
- KINTSCH, W. (1977), *Memory and Cognition*, New York, John Wiley
- KOCHEN, M. (1972), 'WISE: a world information synthesis and encyclopaedia', *Journal of Documentation*, 28, 322-343
- KOCHEN, M. (1974), *Principles of Information Retrieval*, Los Angeles, Melville
- KOCHEN, M. and BADRE, A. N. (1974), 'Questions and shifts of representation in problem solving', *American Journal of Psychology*, 87, 369-383
- KOCHEN, M. and DONOHUE, J. (1976), *Information for the Community*, Chicago, American Library Association
- KOCHEN, M. *et al.* (1967), *The Growth of Knowledge*, New York, John Wiley
- KRAFT, D. H. (1979), 'Journal selection models', *Collection Management*, 3, 163-185
- KRECH, D. *et al.* (1962), *Individual in Society*, New York, McGraw-Hill
- KUHN, A. (1966), *The Study of Society*, London, Tavistock
- LACHMAN, R. and LACHMAN, J. L. (1979), *Cognitive Psychology and Information Processing*, New York, Lawrence Erlbaum
- LAMBERTON, D. M. *et al.* (1971), *Economics of Information and Knowledge*, Harmondsworth, Penguin Books
- LANCASTER, F. W. (1968), *Evaluation of the MEDLARS Demand Search Service*, Washington (DC), National Library of Medicine
- LANCASTER, F. W. (1969), 'MEDLARS: a report on the evaluation of its operating efficiency', *American Documentation*, 20, 119-142
- LANCASTER, F. W. (1972), *Vocabulary Control for Information Retrieval*, Information Resources Press
- LANCASTER, F. W. (1977), *The Measurement and Evaluation of Library Services*, Information Resources Press
- LANCASTER, F. W. (1978), *Guidelines for the Evaluation of Information Systems and Services*, Paris, Unesco
- LANCASTER, F. W. (1979), *Information Retrieval Systems: characteristics, testing and evaluation*, 2nd edn, New York, Wiley-Interscience
- LANGRISH, J. (1971), 'Technology transfer: some British data', *R and D Management*, 1, 133-135

- LAWANI, S. M. (1973), 'Bradford's law and the literature of agriculture', *International Library Review*, 5, 341-350
- LAZARSFELD, P. F. *et al.* (1955), *The Language of Social Research*, New York, Free Press
- LAZARSFELD, P. F. *et al.* (1972), *Continuities in the Language of Social Research*, New York, Free Press
- LE GRAND, J. and ROBINSON, R. (1976), *The Economics of Social Problems*, London, Macmillan
- LEGGATE, P. (1971), *Evaluation of Operational Current Awareness Services*, Oxford, Experimental Information Unit
- LEGGATE, P. *et al.* (1973), *The BA Previews Project*, Oxford, Experimental Information Unit
- LEIMKUHLER, F. E. (1977), 'Operations analysis of library systems', *Information Processing and Management*, 13, 79-93
- LENSKI, G. and LENSKI, J. (1978), *Human Societies*, 3rd edn, New York, McGraw-Hill
- LEVITAN, K. B. (1982a), 'Information resources as "goods"', *Journal of American Society for Information Science*, 33, 44-54
- LEVITAN, K. B. (1982b), 'Information resources management', in *Annual Review of Information Science and Technology*, 17
- LEWIS, D. A. (1980), 'Today's challenge—tomorrow's choice', *Journal of Information Science*, 2, 59-74
- LIN, N. (1973), *The Study of Human Communication*, New York, Bobbs-Merrill
- LINDQUIST, M. G. (1977), 'An explanation of the coming stagnation of information search services', *On-line Review*, 1, 109-116
- LINDQUIST, M. G. (1978a), 'Growth dynamics of information search services', *Journal of American Society for Information Science*, 29, 67-76
- LINDQUIST, M. G. (1978b), *The Dynamics of Information Search Services*, Stockholm, Royal Institute of Technology Library
- LINDSAY, P. H. and NORMAN, D. A. (1977) *Human Information Processing*, 2nd edn, London, Academic Press
- LINE, M. B. (1970), 'The half-life of periodical literature: apparent and real obsolescence', *Journal of Documentation*, 26, 46-54
- LINE, M. B. (1971), 'The information uses and needs of social scientists', *Aslib Proceedings*, 23, 412-433
- LINE, M. B. (1973), 'The ability of a university library to provide books wanted by researchers', *Journal of Librarianship*, 5, 37-51
- LINE, M. B. (1974), 'Draft definitions', *Aslib Proceedings*, 26, 87
- LINE, M. B. (1981), 'Libraries and information services in a post-technological society', *Journal of Library Automation*, 14, 252-267
- LINE, M. B. and SANDISON, A. (1974), 'Obsolescence and changes in the use of literature with time', *Journal of Documentation*, 30, 283-350
- LOFLAND, J. (1971), *Analysing Social Settings*, New York, Wadsworth
- LOFTUS, G. R. and LOFTUS, E. F. (1976), *Human Memory*, New York, John Wiley
- LOTKA, A. J. (1926), 'The frequency distribution of scientific productivity', *Journal of Washington Academy of Science*, 16, 317-323
- LYNCH, M. J. (1978), 'Reference interviews in public libraries', *Library Quarterly*, 48, 119-142
- LYNCH, M. J. (1983), 'Research in library reference information service', *Library Trends*, 31, 401-420
- MACBRIDE, S. (1980), *Many Voices, One World*, Paris, Unesco
- MCCALL, G. J., SIMMONS, J. L. *et al.* (1969), *Issues in Participant Observation*, Reading (Mass.), Addison-Wesley
- MCCALLUM, S. H. and GODWIN, J. L. (1981), 'Statistics on headings in the MARC file', *Journal of Library Automation*, 14, 194-201
- MCCLURE, C. R. (1978), 'The information rich employee and information for decision making', *Information Processing and Management*, 14, 381-394
- MCCLURE, C. R. and REFSNYDER, B. (1984), 'Performance measures for corporate information centres', *Special Libraries*, 75, 193-204
- MCELROY, A. R. (1982), 'Library-information service evaluation', *Aslib Proceedings*, 34, 249-265

- MCFADYEN, D. (1975), 'The psychology of enquiry', *Journal of Librarianship*, 7, 2-11
- MACHLUP, F. *et al.* (1978-1980), *Information through the Printed Word*, Vols 1-4, New York, Praeger
- MCLUHAN, M. (1967), *Understanding Media*, London, Sphere Books
- MCNELLY, F. T. (1959), 'Intermediary communications in the international flow of news', *Journalism Quarterly*, 36, 23-6
- MCQUAIL, D. (1975), *Communication*, London, Longman
- MCQUAIL, D. and WINDAHL, S. (1981), *Communication Models*, London, Longman
- MACSHANE, D. (1979), *Using the Media*, London, Pluto Press
- MADGE, J. (1953), *The Tools of Social Science*, London, Longman
- MAGSON, M. S. (1973), 'Techniques for the measurement of cost-benefit in information centres', *Aslib Proceedings*, 25, 164-185
- MANSBRIDGE, J. (1986), 'Availability studies in libraries', *Library and Information Science Research*, 8, 299-314
- MANZER, B. M. (1977), *The Abstract Journal, 1790-1920*, Metuchen (NJ), Scarecrow Press
- MARCH, J. G. and SIMON, H. A. (1958), *Organizations*, New York, John Wiley
- MARKEY, K. (1981), 'Levels of question formulation in negotiation of information need during the online presearch interview', *Information Processing and Management*, 17, 215-225
- MARTIN, J. (1977), *Future Developments in Telecommunications*, 2nd edn, Englewood Cliffs (NJ), Prentice-Hall
- MARTIN, J. (1978), *The Wired Society*, Englewood Cliffs (NJ), Prentice-Hall
- MARTYN, J. (1975), 'Citation analysis', *Journal of Documentation*, 31, 290-297
- MARTYN, J. and LANCASTER, F. W. (1981), *Investigative Methods in Library and Information Science*, Los Angeles, Information Resources Press
- MARTYN, J. and ROUSSEAU, G. (1984), 'Aspects of referral', *Aslib Proceedings*, 36, 253-267
- MARTYN, J. and SLATER, M. (1964, 1967), 'Tests on abstracts journals', *Journal of Documentation*, 20, 212-235; 1967, 23, 45-70
- MASON, D. (1972), 'PPBS: application to an industrial information and library service', *Journal of Librarianship*, 4, 95-101
- MASON, D. (1973), 'Programmed budgeting and cost effectiveness', *Aslib Proceedings*, 25, 100-110
- MEADOW, C. T. (1970), *Man-machine Communication*, New York, Wiley-Interscience
- MEADOW, C. T. (1973), *The Analysis of Information Systems*, 2nd edn, Melville
- MEADOW, C. T. and COCHRANE, P. (1981), *Basics of Online Searching*, New York, John Wiley
- MEADOWS, A. J. (1974), *Communication in Science*, London, Butterworths
- MEIER, R. L. (1961), 'Efficiency criteria for the operation of large libraries', *Library Quarterly*, 31, 215-234
- MEIER, R. L. (1963), 'Information input overload: features of growth in communications-oriented institutions', *Libri*, 13, 1-44
- MENARD, H. W. (1971), *Science: Growth and Change*, Harvard University Press
- MENZEL, H. *et al.* (1960), *Review of Studies in the Flow of Information among Scientists*, Columbia University, Bureau of Applied Social Research
- MIKHAILOV, A. I. *et al.* (1984), *Scientific Communications and Informatics*, Los Angeles, Information Resources Press
- MILLER, D. C. (1945), 'A research note on mass communication', *American Sociological Review*, 10, 691-694
- MILLER, G. A. (1968), *The Psychology of Communication*, Harmondsworth, Penguin Books
- MINSKY, M. (1975), 'A framework for representing knowledge', in Winston, P. (ed.), *The Psychology of Computer Vision*, New York, McGraw-Hill
- MISHLER, E. G. (1975), 'Studies in dialogue and discourse: II. Types of discourse initiated by and sustained through questioning', *Journal of Psycholinguistic Research*, 4, 99-121
- MOLES, A. *et al.* (1971), *La communication et les mass media*, Paris, Dictionnaire Marabout
- MONTGOMERY, K. L. *et al.* (1976), 'Cost-benefit model of library acquisitions in terms of use', *Journal of the American Society for Information Science*, 27, 73-74
- MONTELL, E. W. and BADGER, W. W. (1974), *Introduction to Quantitative Aspects of Social Phenomena*, London, Gordon and Breach

- MORSE, P. M. (1968), *Library Effectiveness*, Reading (Mass.), MIT Press
- MORSE, P. M. (1972), 'Measures of library effectiveness', *Library Quarterly*, 42, 15-30
- MOSER, C. A. and KALTON, G. (1971), *Survey Methods in Social Investigation*; 2nd edn, London Heinemann
- MOTE, L. J. B. (1962), 'Reasons for the variations in the information needs of scientists', *Journal of Documentation*, 18, 169-175
- MOTE, L. J. B. and ANGEL, N. L. (1962), 'Survey of technical inquiry records at Thornton Research Centre', *Journal of Documentation*, 18, 6-19
- MUMFORD, L. (1966), *The City in History*, Harmondsworth, Penguin Books
- MYLOPOULOS, J. and LEVESQUE, H. (1983), 'An overview of knowledge representation', in Brodie, M. L. et al., *On Conceptual Modelling*, New York, Springer-Verlag
- NARANAN, S. (1971), 'Power law relations in science bibliography', *Journal of Documentation*, 27, 83-97
- NARIN, F. et al. (1976), 'Structure of the biomedical literature', *Journal of the American Society for Information Science*, 27, 25-45
- NARIN, F. and MOLL, J. K. (1977), 'Bibliometrics', *Annual Review of Information Science and Technology*, 12, 35-58
- NEAL, H. E. (1963), *Communication from Stone Age to Space Age*, London, Phoenix House
- NELSON, C., POLLOCK, D. et al. (1970), *Communication among Scientists and Engineers*, Lexington (Mass.), Heath
- NEWCOMB, T. M. (1953), 'An approach to the study of communicative acts', *Psychological Review*, 60, 393-404
- NEWELL, A. (1982), 'The knowledge level', *Artificial Intelligence*, 18, 87-127
- NORMAN, O. G. (1979), 'The reference interview', *RSR*, 7, 71-77
- ODDY, R. N. (1977a), 'Information retrieval through man-machine dialogue', *Journal of Documentation*, 33, 1-14
- ODDY, R. N. (1977b), 'Retrieving references by dialogue rather than by query formulation', *Journal of Informatics*, 1, 37-53
- OGDEN, C. K. and RICHARDS, I. A. (1949), *The Meaning of Meaning*, 10th edn, London, Routledge and Kegan Paul
- OLDMAN, C. M. (1976), 'The value of information services', *Management Bibliographies and Reviews*, 2, 211-232
- OLDMAN, C. M. (1978), *The Value of Academic Libraries*, PhD thesis, Cranfield Institute of Technology
- OPPENHEIM, A. L. (1964), *Ancient Mesopotamia*, University Chicago Press
- ORR, R. H. (1973), 'Measuring the goodness of library services', *Journal of Documentation*, 29, 315-332
- ORR, R. H. et al. (1968), 'Measuring a library's capability for providing documents', *Bulletin of the Medical Library Association*, 56, 241-267
- OSWITCH, P. A. (1983), 'Modelling information system dynamics', *Library Research*, 5, 129-155
- OVERHAGE, C. F. J. and REINTJES, J. F. (1974), 'Project INTREX: a general review', *Information Storage and Retrieval*, 10, 157-188
- PAISLEY, W. J. (1965), *The Flow of Behavioural Science Information*, Institute for Communication Research, Stanford University
- PAISLEY, W. J. (1980), 'Information and work', *Progress in Communication Sciences*, 2, 113-165
- PALMER, B. S. (1981), 'The effect of distance on public library use', *Library Research*, 3, 315-354
- PAO, M. L. (1986), 'An empirical examination of Lotka's law', *Journal of the American Society for Information Science*, 37, 26-33
- PARK, R. (1967), 'News as a form of knowledge', in Turner, *On Social Control*, Chicago University Press, pp. 32-52
- PASK, G. (1961), *An Approach to Cybernetics*, London, Hutchinson
- PENNER, R. J. (1972), 'Measuring a library's capability', *Journal of Education for Librarianship*, 12, 17-30

- FENNIMAN, W. D. and DOMINICK, W. D. (1980), 'Monitoring and evaluation of on-line information system usage', *Information Processing and Management*, **16**, 17-35
- POOL, I. DE S. (1983), 'Tracking the flow of information' *Science*, **227**, 609-613
- POOL, I. DE S. *et al.* (1973), *Handbook of Communication* (including Pool on communication systems, Schramm on channels and audiences, Frey on communication and development), Chicago, Rand-McNally
- POOL, I. DE S. *et al.* (1984), *Communication Flows: a Census in the US and Japan*, Amsterdam, North-Holland
- POPPER, K. (1976), *Unended Quest*, London, Fontana
- PORTER, M. F. (1980), 'An algorithm for suffix stripping', *Program*, **14**, 130-137
- POTTER, W. G. (1980), 'When names collide', *Library Resources and Technical Services*, **24**, 3-16
- POTTER, W. G. (1981), 'Lotka's law revisited', *Library Trends*, **30**, 21-39
- POWELL, R. (1984), *Basic Research Methods for Librarians*, Norwood (Mass.), Ablex
- POWELL, R. R. (1984), 'Reference effectiveness', *Library and Information Science Research*, **6**, 3-19
- PRAUNLICH, P. and KROLL, M. (1978), 'Bradford's distribution: a new formulation', *Journal of American Society for Information Science*, **29**, 51-55
- PRICE, D. J. DE S. (1976), 'General theory of bibliometric and other cumulative advantage processes', *Journal of American Society for Information Science*, **27**, 92-96
- PRICE, D. S. (1974), 'Rational cost information', *Special Libraries*, **65**, 49-57
- RAITT, D. *et al.* (1984), *An Introduction to Online Information Systems*, Oxford, Learned Information
- RAMSEY, H. D. and GRIMES, J. D. (1983), 'Human factors in interactive computer dialog', *Annual Review of Information Science and Technology*, **18**, 29-59
- RANGANATHAN, S. R. (1957), *The Five Laws of Library Science*, Madras Library Association, revised edn, Madras
- RANGANATHAN, S. R. (1967), *Prolegomena to Library Classification*, 3rd edn, London, Asia Publishing House
- RAVETZ, J. R. (1971), *Scientific Knowledge and its Social Problems*, Oxford, Oxford University Press
- RAWSKI, C. H. *et al.* (1973), *Towards a Theory of Librarianship*, Metuchen (NJ), Scarecrow Press
- REID, I. (1981), *Social Class Differences in Britain*, 2nd edn, London, Grant McIntyre
- REINECKE, I. (1984), *Electronic Illusions*, Harmondsworth, Penguin Books
- RESNIKOFF, H. L. and DOLBY, J. L. (1971), *Access to Information*, Los Angeles, R and D Consultants
- REVANS, R. W. (1969), 'The structure of disorder', Chapter 17 in Rose, J. (ed.), *Survey of Cybernetics*, London, Iliffe
- RICH, E. (1983), *Artificial Intelligence*, New York, McGraw-Hill
- ROBERTSON, A. (1973), 'Information flow and industrial innovation', *Aslib Proceedings*, **25**, 130-138
- ROBERTSON, A. (1974), 'Behaviour patterns of scientists and engineers in information seeking for problem solving', *Aslib Proceedings*, **26**, 384-390
- ROBERTSON, S. E. (1977), 'Theories and models in information retrieval', *Journal of Documentation*, **33**, 126-148
- ROBERTSON, S. E. (1981), 'Methodology of information retrieval experiment', in Sparck Jones, K. *et al.*, *Information Retrieval Experiment*, London, Butterworths
- ROBERTSON, S. E. and HENSMAN, S. (1975), 'Journal acquisition by libraries: scatter and cost-effectiveness', *Journal of Documentation*, **31**, 273-282
- ROBERTSON, W. P. and RACKSTRAW, S. J. (1972), *A Question of Answers*, London, Routledge and Kegan Paul
- ROGERS, E. M. and ROGERS, R. A. (1976), *Communication in Organizations*, New York, Free Press
- ROGERS, E. M. and SHOEMAKER, F. F. (1971), *Communication of Innovations*; 2nd edn, New York, Collier Macmillan.

- ROGERS, J. V. (1984), 'Networking: selected research studies 1979-83', *Library and Information Science Research*, 6, 111-132
- ROSENBLOOM, R. S. and WOLEK, F. W. (1967), *Technology, Information and Organization: Information Transfer in Industrial R and D*, Harvard University, Graduate School of Business Administration
- ROTHENBERG, D. H. and HO, D. Y. (1977), 'The geometrical location of information centres', *Information Processing and Management*, 13, 317-327
- ROUSE, W. B. (1975), 'Optimal resource allocation in library systems', *Journal of American Society for Information Science*, 26, 157-165
- ROUSE, W. B. (1976), 'Library network model', *Journal of American Society for Information Science*, 27, 88-99
- ROUSE, W. B. (1979), 'Mathematical modelling of library systems', *Journal of American Society for Information Science*, 30, 181-191
- ROYAL SOCIETY (1948), *Scientific Information Conference Report and Papers Submitted*, London
- ROYAL SOCIETY (1981), *Study of Scientific Information System in the UK*, British Library Research and Development Department Report 5626
- RUMELHART, D. E. (1977), *Introduction to Human Information Processing*, New York, John Wiley
- RYDER, J. and SILVER, H. (1970), *Modern English Society*, London, Methuen
- SAGER, N. (1978), 'Nature language information formatting', *Advances in Computers*, 17, 89-162
- SALTON, G. (1975), *Dynamic Information and Library Processing*, Englewood Cliffs (NJ), Prentice-Hall
- SALTON, G. and LESK, M. E. (1973), 'Recent studies in automatic text analysis and information retrieval', *Journal of the Association of Computing Machinery*, 20, 258-278
- SALTON, G. and MCGILL, M. J. (1983), *Introduction to Modern Information Retrieval*, New York, McGraw-Hill
- SARACEVIC, T. (1968), *An Enquiry into Testing of Information Retrieval Systems*, Comparative Systems Laboratory, Case Western Reserve University
- SARACEVIC, T. (1970a), 'The concept of relevance in information science', in Saracevic, T. *et al.*, *Introduction to Information Science*, New York, Bowker, pp. 111-151
- SARACEVIC, T. *et al.* (1970b), *Introduction to Information Science*, New York, Bowker
- SARACEVIC, T. (1976), 'Relevance: a review of and framework for the thinking on the notion in information science', *Advances in Librarianship*, 6, 79-138
- SAYERS, W. C. B. (1967), *Manual of Classification*, 4th edn, London, Grafton Books
- SCHANK, R. C. (1975), *Conceptual Information Processing*, Amsterdam, North-Holland
- SCHANK, R. C. and ABELSON, R. P. (1977), *Script, Plans, Goals, and Understanding*, New York, Lawrence Erlbaum
- SCHRAMM, W. (1964), *Mass Media and National Development*, Stanford (Ca.), Stanford University Press
- SCHULTZ, C. K. (ed.) (1968), *H. P. Luhn: Selected Works*, New York, John Wiley
- SEATON, J. (1975), 'Readability tests for UK professional journals', *Journal of Librarianship*, 7, 69-83
- SERAFINE, S. and ANDRIEU, M. (1981), *The Information Revolution and its Implications for Canada*, Government of Canada, Department of Communications
- SHERA, J. H. (1972), *The Foundation of Education for Librarianship*, Becker and Hayes
- SHERA, J. H. and CLEVELAND, D. B. (1977), 'History and foundations of information science', *Annual Review of Information Science and Technology*, 12, 249-275
- SHERIF, M. and SHERIF, C. W. (1969), *Social Psychology*, revised edn, New York, Harper
- SHIBUTANI, T. (1955), 'Reference groups as perspectives', *American Journal of Sociology*, 60, 562-569
- SIMON, H. S. (1969), *The Sciences of the Artificial*, Cambridge (Mass.), MIT Press
- SIMON, J. L. (1978), *Basic Research Methods in Social Science*, 2nd edn, New York, Random House

- SINGLETON, A. (1976), 'Journal ranking and selection', *Journal of Documentation*, **32**, 258-289
- SINHA, B. K. and CLELLAND, R. C. (1975), 'Modelling for the management of library collections', *Management Science*, **22**, 547-557
- SITPRO (1978), *Future Trends in Computer and Communications Systems*, London, SITPRO
- SLATER, M. et al. (1972), *Data and the Chemist*, London, Aslib
- SLOMAN, A. (1978), *The Computer Revolution in Philosophy*, Brighton, Harvester Press
- SMALL, H. (1980), 'Cocitation context analysis and the structure of paradigms', *Journal of Documentation*, **36**, 183-196
- SMALL, H. and GRIFFITH, B. C. (1974), 'The use of scientific literatures, parts I and II', *Science Studies*, **4**, 17-40, 339-365
- SMITH, A. (1980), *Goodbye to Gutenberg*, Oxford, Oxford University Press
- SMITH, A. G. (1973), 'The ethic of the relay men', in Thayer, L. (ed.), *Communications: Ethical and Moral Issues*, New York, Gordon and Breach
- SMITH, L. C. (1976), 'Artificial intelligence in information retrieval', *Information Processing and Management*, **12**, 189-222
- SMITH, L. C. (1980), 'Artificial intelligence applications in information systems', *Annual Review of Information Science and Technology*, **15**, 67-105
- SMITH, L. C. (1981), 'Citation analysis', *Library Trends*, **30**, 83-106
- SMITH, L. C. and WARNER, A. J. (1984), 'Taxonomy of representations in IR system design', *Journal of Information Science*, **8**, 113-121
- SOERGEL, D. (1967), 'Some remarks on information languages', *Information Storage and Retrieval*, **3**, 219-291
- SOMERVILLE, A. N. (1977), 'The place of the reference interview in computer searching', *Online*, **1**, 14-23
- SOWA, J. F. (1984), *Conceptual Structures*, Reading (Mass.), Addison-Wesley
- SPARCK JONES, K. (1971), *Automatic Keyword Classification for Information Retrieval*, London, Butterworths
- SPARCK JONES, K. et al. (1981), *Information Retrieval Experiment*, London, Butterworths
- SPARCK JONES, K. and KAY, M. (1973), *Linguistics and Information Science*, London, Academic Press
- STEINBERG, S. H. (1974), *Five Hundred Years of Printing*, 3rd edn, Harmondsworth, Penguin Books
- STONE, L. (1969), 'Literacy and education in England, 1640-1900', *Past and Present*, No. 42, 120-121
- STONE, S. et al. (1984), *CRUS Guides*, No. 1 onwards, Sheffield, Centre for Research on User Studies
- SUCHMAN, E. (1967), *Evaluation Research: Principles and Practices in Public Service and Social Action Programs*, New York, Sage Foundation
- SWANSON, R. N. (1975), 'Performance evaluation studies in information science', *Journal of American Society for Information Science*, **26**, 140-156
- SWIGGER, K. (1985), 'Questions in library and information science', *Library and Information Science Research*, **7**, 369-383
- TAGUE, J. et al. (1981), 'The law of exponential growth', *Library Trends*, **30**, 125-149
- TAYLOR, R. S. (1967), *Question Negotiation and Information Seeking in Libraries*, Bethlehem (Pa.), Lehigh University
- TAYLOR, R. S. (1968), 'Question negotiation and information seeking in libraries', *College and Research Libraries*, **29**, 178-194
- TAYLOR, R. S. et al. (1973), *Economics of Information Dissemination*, New York, Syracuse University
- THAYER, L. (1968), *Communication and Communication Systems*, Homewood (Il.), Irwin
- THOMAS, P. A. and ROBERTSON, S. E. (1975), 'Computer simulation model of library operations', *Journal of Documentation*, **31**, 1-18
- TOFFLER, A. (1971), *Future Shock*, London, Pan Books
- UNISIST (1971), *Study Report on the Feasibility of a World Science Information System*, Paris, Unesco

- UNWIN, D. et al. (1978), *Encyclopaedis of Educational Media Communications and Technology*, London, Macmillan
- URQUHART, D. J. and BUNN, R. M. (1959), 'National loan policy for scientific serials', *Journal of Documentation*, 15, 21-37
- URQUHART, D. J. (1959), 'Use of scientific periodicals', in *International Conference on Scientific Information Proceedings*, Vol. 1, Washington (DC), National Academy of Sciences/ National Research Council, pp. 287-300
- URQUHART, J. A. and SCHOFIELD, J. L. (1971, 1972), 'Measuring readers' failure at the shelf', *Journal of Documentation*, 1971, 27, 273-286; 1972, 28, 233-241
- UZANNE, O., The Book-hunter in Paris, quoted by Jackson, H. (1950), *The Anatomy of Bibliomania*, London, Faber
- VAN RIJSBERGEN, C. J. (1976), 'File organization in library automation and information retrieval', *Journal of Documentation*, 32, 299-317
- VAN RIJSBERGEN, C. J. (1979), *Information Retrieval*, 2nd edn, London, Butterworths
- VAN RIJSBERGEN, C. J. et al. (1984), *Research and Development in Information Retrieval*, Cambridge, Cambridge University Press
- VAN SLYPE, G. (1979), *Conception et gestion des systèmes documentaires*, Paris, Editions d'Organisation
- VICKERS, P. J. (1973), 'Cost survey of mechanized information systems', *Journal of Documentation*, 29, 258-280
- VICKERS, P. J. (1983), 'Common problems of documentary information transfer, storage, and retrieval in industrial organisations', *Journal of Documentation*, 39, 217-229
- VICKERY, A. (1984), 'An intelligent interface for online interaction', *Journal of Information Science*, 9, 7-18
- VICKERY, A. et al. (1978), *Organisation and Impact of a Travelling Workshop for Online Information Retrieval*, University of London, Central Information Service
- VICKERY, A. and BATTEN, A. M. (1978), *Large-scale Evaluation of Online and Batch Computer Information Services*, Library Resources Coordinating Committee, University of London
- VICKERY, A., BROOKS, H., ROBINSON, B. and VICKERY, B. C. (1986), *Expert System for Referral, Final Report*, University of London, Central Information Service
- VICKERY, A., BROOKS, H., ROBINSON, B. and VICKERY, B. C. (1987), 'A reference and referral system using expert system techniques', *Journal of Documentation*, 43, March
- VICKERY, B. C. (1948), 'Bradford's law of scattering', *Journal of Documentation*, 4, 198-203
- VICKERY, B. C. (1961), 'The use of scientific literature', *Library Association Record*, 63, 263-269
- VICKERY, B. C. (1963), 'Scientific information: problems and prospects', *Minerva*, 2, 21-38
- VICKERY, B. C. (1964), 'The present state of research into the communication of information', *Aslib Proceedings*, 16, 79-91
- VICKERY, B. C. (1965), *On Retrieval System Theory*, 2nd edn, London, Butterworths
- VICKERY, B. C. (1968), 'Statistics of scientific and technical articles', *Journal of Documentation*, 24, 192-196
- VICKERY, B. C. (1969), 'Indicators of the use of periodicals', *Journal of Librarianship*, 1, 170-182
- VICKERY, B. C. (1970a), 'Methodology in research', *Aslib Proceedings*, 22, 597-606
- VICKERY, B. C. (1970b), *Techniques of Information Retrieval*, London, Butterworths
- VICKERY, B. C. (1971), 'Structure and function in retrieval languages', *Journal of Documentation*, 27, 69-82
- VICKERY, B. C. (1973), *Information Systems*, London, Butterworths
- VICKERY, B. C. (1975), *Classification and Indexing in Science*, 3rd edn, London, Butterworths
- VICKERY, B. C. (1978), 'Concepts of documentation', *Journal of Documentation*, 34, 279-287
- VICKERY, B. C. (1985), *Information Provision—Past, Present and Future*, University of London, Library Resources Coordinating Committee, Occasional Publication No. 4
- VICKERY, B. C. (1986), 'Knowledge representation: a brief review', *Journal of Documentation*, 42, 145-159

- VICKERY, B. C. and EARLE, P. (1969), 'Subject relations in science/technology literature', *Aslib Proceedings*, 21, 237-243
- VICKERY, B. C. and EAST, H. (1971), *Computer Support for Parliamentary Information Service*, ASLIB Report
- VICKERY, B. C., HESELTINE, R. G. and BROWN, C. (1984), 'Interactive information networks and UK libraries', *Journal of Documentation*, 40, 36-49
- VICKERY, B. C. *et al.* (1969), *Metals Information in Britain*, London, Aslib
- VICKERY, B. C. *et al.* (1970), 'The analysis of library processes', *Journal of Documentation*, 26, 30-45
- VORESS, H. E. (1962), 'Literature search on radioactive fallout', in *The Literature of Nuclear Science*, US Atomic Energy Commission, pp. 284-294
- WADDINGTON, C. H. (1977), *Tools for Thought*, London, Paladin
- WALL, T. (1980/1981), 'Distribution of use among users of an academic library collection', *Library Research*, 2, 177-180
- WAPLES, D. (1932), 'The relation of subject interests to actual reading', *Library Quarterly*, 2, 42-70
- WARD, J. (1981), 'Who needs to know', in ASLIB/IIS/LA Joint Conference, *The Nationwide Provision and Use of Information*. London, Library Association
- WARDHAUGH, R. (1985), *How Conversation Works*, Oxford, Blackwell
- WEECH, T. L. (1974), 'Evaluation of adult reference service', *Library Trends*, 22, 315-335
- WEISMAN, H. M. (1972), *Information Systems, Services and Centers*, Los Angeles, Becker and Hayes
- WESSEL, C. J. (1968), 'Criteria for evaluating technical library effectiveness', *Aslib Proceedings*, 20, 455-481
- WESSEL, M. R. and KIRKLEY, J. L. (1982), 'For a national information committee', *Datamation*, 28, No. 10, 234-248
- WHITE, D. M. (1950), 'The gatekeepers: a case study in the selection of news', *Journalism Quarterly*, 27, 383-390
- WHITE, M. (1981), 'Dimensions of the reference interview', *Reference Quarterly*, 20, 373-381
- WHITEHALL, T. (1980), 'User valuations and resource management for information services', *Aslib Proceedings*, 32, 87-105
- WHITLEY, R. and FROST, P. (1973), 'Task type and information transfer in a government research laboratory', *Human Relations*, 25, 537-550
- WHYTE, L. L. *et al.* (1969), *Hierarchical Structures*, New York, American Elsevier
- WILKIN, A. (1977), 'Personal roles and barriers in information transfer', *Advances in Librarianship*, 7, 257-297
- WILKS, Y. A. (1972), *Grammar, Meaning, and the Machine Analysis of Language*, London, Routledge
- WILLETTS, M. (1975), 'Investigation of the nature of the relations between terms in thesauri', *Journal of Documentation*, 31, 158-184
- WILLIAMS, A. (1976), *Reading and the Consumer*, London, Hodder and Stoughton
- WILLIAMS, R. (1965), *The Long Revolution*, Harmondsworth, Penguin Books
- WILLS, G. *et al.* (1972), *Technological Forecasting*, Harmondsworth, Penguin Books
- WILLS, G. and CHRISTOPHER, M. (1970), 'Cost benefit analysis of company information needs', *Unesco Bulletin for Libraries*, 24, 9-23
- WILSON, T. D. (1975), 'Local library cooperation in the service of higher education', *Journal of Librarianship*, 7, 143-152
- WILSON, T. D. (1981a), 'Case study in qualitative research', *Social Science Information Studies*, 1, 241-246
- WILSON, T. D. (1981b), 'On user studies and information needs', *Journal of Documentation*, 37, 3-15
- WILSON, T. D. and STREATFIELD, D. R. (1981), 'Structured observation in the investigation of information needs', *Social Science Information Studies*, 1, 173-184
- WILSON, T. D. *et al.* (1977, 1979), 'Information needs in local authority social service departments', *Journal of Documentation*, 1977, 33, 277-293; 1979, 35, 120-136

- WINSTON, P. H. (1984), *Artificial Intelligence*, 2nd edn, Reading (Mass.), Addison-Wesley
- WOLEK, F. W. (1970), 'The complexity of messages in science and engineering', in Nelson, C., Pollock, D. *et al.* *Communication among Scientists and Engineers*, Lexington (Mass.), Heath
- WOLFE, J. N. (1974), *Economics of Technical Information Systems*, New York, Praeger
- WOOD, L. I. and LEE, T. R. (1980), 'Time-space convergence', *Area*, 12, 217-222
- WOODBURN, I. (1970), *Mathematical Model of a Hierarchical Library System*, University of Lancaster Library
- WORTHEN, D. B. (1973), 'The epidemic process and the contagion model', *Journal of American Society for Information Science*, 24, 343-346
- WYLLYS, R. E. (1981), 'Empirical and theoretical bases of Zipf's law', *Library Trends*, 30, 53-64
- YOUNG, J. Z. (1971), *An Introduction to the Study of Man*, Oxford, Oxford University Press
- YOUNG, J. Z. (1978), *Programs of the Brain*, Oxford, Oxford University Press
- YOUNG, P. V. (1966), *Scientific Social Surveys and Research*, 4th edn, Englewood Cliffs (NJ), Prentice-Hall
- ZELLDITCH, M. (1962), 'Some methodological problems of field studies', *American Journal of Sociology*, 67, 566-576

الملحق الأول

معايير لعلم المعلومات

(معهد علماء المعلومات)

تمهيد :

يتم علم المعلومات بالأسس النظرية والجوانب التطبيقية لتوفير المعلومات . ومن ثم فإنه يشمل دراسة المعلومات ، بدءا بانتاجها إلى الافادة منها ، فضلا عن دراسة تدفقها في الأشكال المتنوعة وعبر القنوات المختلفة .

ومعهد علماء المعلومات Institute of Information Scientists ، الذي تأسس عام ١٩٥٨ ، هو الهيئة الرئيسية ، في المملكة المتحدة ، التي تمثل هؤلاء المهتمين بعلم المعلومات وتجمعهم تحت رايتها . وهناك مجالات معرفية كثيرة تتصل بالموضوع ، وقد أسفرت دراستها بوجه عام عن وضع العديد من البرامج الخاصة بالدراسة والامتحان في علم المعلومات . والمعهد - كمنظمة تهتم بالاعتراف باتساع وعمق المعرفة ، والخبرات والقدرات المهنية التي يمكن توقعها لأعضائها - يقوم بدوره في توصيف علم المعلومات وتحديد معالنه وفقا للمعايير التي نوردها فيما بعد .

وقد قصد بهذه المعايير تقديم دليل للموضوعات التي يمكن تغطيتها بشكل مفيد ، وبناء على مبررات مقبولة ، في البرامج الدراسية لعلم المعلومات . ومن الطبيعي أن نتوقع ، أنه لكي يقبل المعهد عضوا مشاركا ، فإنه ينبغي للمرشح أن يكون على دراية كافية بالموضوعات الواردة في الأقسام من ١ - ٧ . كذلك يمكن للموضوعات الواردة في الأقسام الخاصة بالمهارات الإضافية ، أن تكون لها قيمتها أيضا بالنسبة لعالم المعلومات . ومن ثم فإنه يمكن لأي من هذه الموضوعات أن يقدم دراسات مكملة للموضوعات البؤرية .

وعلى الرغم من أنه لدواعي التبسيط والوضوح ، قد تم تجزئء الموضوع إلى شعب ، فإننا لم نقصد تقديم الشعب في شكل أقسام مستقلة . ويصدق ذلك بوجه خاص على الموقف بالنسبة للتقنيات ؛ فمن الممكن للتقنيات المناسبة ، أيا كانت ، أن تدخل في الأقسام من ١ - ٦ . أما القسم السابع والخاص بالتقنيات في حد ذاتها ، فقد جاء موجزا لهذا السبب ، وكذلك لأن سرعة نمو التقنيات الجديدة تجعل التمسك بشكل جامد بأنواع التقنيات التي ينبغي إدخالها ، ضربا من الحماقة . ولهذا فإننا نقدم في الملحق (أ) عدداً من أمثلة أنواع التقنيات التي نراها مناسبة . ومن الممكن مراجعة هذا الملحق أو تجديده كلما

دعت الحاجة ، دون اللجوء إلى تغيير المعايير نفسها . وينبغي ألا تفسر الأمثلة الواردة في الملحق باعتبارها جامعة شاملة . ومن الضروري أن تتكامل التقنيات تكاملا عضويا مع الموضوعات المشار إليها في الأقسام من الأول حتى السادس ، فضلا عن النظر إليها بعين الاعتبار في حد ذاتها .

ولا ينبغي النظر إلى المعايير باعتبارها جامعة مانعة ؛ فمن الممكن أن تكون هناك إسهامات متخصصة أخرى ، يمكن أن ترى المؤسسات التعليمية مبررا لادراجها تحقيقا للنفع . وسوف تطرأ حتما على علم المعلومات تطورات لانستطيع التنبؤ بها الآن . ولهذا فإنه من الممكن للمعايير الواردة أدناه أن تُعدّل من وقت لآخر ، تعبيرا عن تقدير المعهد لما يطرأ من تغيرات في التركيز ، أو ما يحدث من إتساع في مجال الموضوع . ويمثل هذا التوصيف ببساطة أحدث نص للمعايير التي نزمع صياغتها .

١ - المعرفة وإيصالها :

. انتاج المعرفة ونموها (ويشمل القياسات الوراقية) . طبيعة وخواص وسمات مسارات تدفق المعرفة والمعلومات . انتاج المعلومات وتداولها والافادة منها . الحاجة إلى المعلومات ، والبحث عن المعلومات ، وسلوكيات المستفيدين ، وأثر العوامل التاريخية ، والاجتماعية ، والنفسية ، والاقتصادية ، والتقنية ، وغيرها على هذه السلوكيات . ونظرية نظم الاتصالات ، وتصميم هذه النظم وتقييمها . والتواصل البشرى من وجهة النظر النفسية والعملية . والاتصال في بيئة المؤسسات والمنظمات .

٢ - مصادر المعلومات :

المصادر الأولية للمعلومات المسجلة في مختلف أشكال الأوعية (مثل المواد النصية ، وملفات الحاسبات الالكترونية ، ومراصد البيانات الالكترونية المتاحة للتعامل على الخط المباشر ، والتسجيلات السمعبصرية وغيرها) ومحتوى هذه المصادر من المعلومات ، ومدى كثافتها ، والإفادة منها . والأفراد والمنظمات (الوطنية والدولية) التي تجمع ، وتستخلص ، وتبث المعلومات (مثل ساسة ومستشارى المعلومات ، والخبراء ، والمكتبات ، ومراكز المعلومات) . ومصادر المعلومات في المجالات العامة والمتخصصة . ومرافق المعلومات الكبرى .

٣ - نظرية اجتزاز واسترجاع المعلومات :

تحليل مشكلات المعلومات وطرق التعامل معها . ووسائل اجتزاز المعلومات ، واختيار الوسائل وتنظيمها في المستودع ، بالنسبة لمختلف أنواع المعلومات (كالنصوص الكاملة ، والمستخلصات ، والبيانات الرقمية والجدولية ، والمواد السمعبصرية ، والأشكال التي تجمع أكثر من نوعية واحدة) والفهرسة الوصفية . ونظرية نظم التصنيف وتطبيقها (كالنظم الحصرية والنظم التحليلية التركيبية ، والجداول الهجائية) وتحليل محتوى المصادر من المعلومات . ونظرية كشف محتوى الأوعية من المعلومات وتطبيقها (كالترميز باستخدام جداول التصنيف والكشف ؛ من قوائم رءوس الموضوعات ، والمكانز ، وكشف الربط المسبق وكشف الربط اللاحق ؛ واللغة الطبيعية واللغات المقيدة) ومحتوى وخصائص المصادر الثانوية للمعلومات (كالمستخلصات والكشافات ، وملفات الحاسبات المتاحة للاستخدام العام ، وفهارس المكتبات) وتنظيم مجموعات المعلومات الشخصية الصغيرة .

٤ - نظم اختزان واسترجاع المعلومات :

فئات المستفيدين ، وأنماط الإفادة ، والكشف عن احتياجات المستفيدين . واستخدام الموارد ، وطرق واستراتيجيات البحث ، وطرق التعريف بالمعلومات أو الإرشاد إليها (كالأشارات الوراقية ، أو البيانات أو النصوص الكاملة ، أو الجمع بين أكثر من طريقة واحدة من هذه الطرق) . واستخدام النظم اليدوية ، والنظم الآلية والنظم المختلطة (كالملفات الورقية ، والكشافات البطاقية ، ونظم الميكروفيلم أو الميكروفيش ، وتجهيز النصوص ، والنظم الالكترونية) واستخدام الشبكات البشرية والتقنية لأغراض الاسترجاع . والنظم الداخلية والنظم الخارجية ، والخدمات والشبكات الخاصة بالاسترجاع (كالنصوص المرئية ، ومراسد البيانات) . والمدخلات ، والتكشيف ، والمخرجات ، اللازمة لأغراض الاسترجاع الناجح . وتقييم نظم الاسترجاع والمصادر الثانوية للمعلومات (كتقييم الفعالية والكفاءة) .

٥ - بث المعلومات :

إعداد الوراقيات وتقارير المعلومات المقيّمة . والكتابة الفعالة ، ومراجعة تجارب الطباعة ، والتحرير والعرض . وطرق الاستنساخ . والشبكات (كشبكات الاتصالات بعيدة المدى) .

٦ - الإدارة :

نظم المعلومات ، والبيئة الداخلية والبيئة الخارجية ، والأهداف والتنظيم ؛ والجوانب الأخلاقية والقانونية (كالخصوصية ، والتكتم ، وحقوق التأليف والنشر ، والضحة والسلامة ، والأمن) . وتنفيذ نظم المعلومات . والتبرير ، وتحليل التكلفة ، وعائد التكلفة ، وفعالية التكلفة . والنظرية العامة للإدارة ، وأساليب الإدارة ، مع الاهتمام بوجه خاص بنظم المعلومات ، وتقدير التكلفة ، وتخطيط الميزانية ، والإدارة المالية ، والتنوؤ ، ورسم السياسات ، والتخطيط ؛ وإدارة العاملين والعلاقات الصناعية ؛ والتنظيم وطرق العمل ، وبحوث العمليات . ومنهج النظم (كتحليل النظم وتصميمها) . ومواصفات عالم المعلومات المناسب .

٧ - التقنيات وتطبيقاتها :

التقنيات المستخدمة في إنتاج المعلومات ، والاقتناء ، والتنظيم ، والنقل ، والاسترجاع ، والبث والإدارة .

ويشتمل الملحق (أ) على أمثلة لتقنيات بعينها يمكن أن تدخل في المجال .

٨ - المهارات الإضافية :

مناهج البحث : البحث التاريخي ؛ والطرق الاستدلالية ، والطرق الاستقرائية ، والطرق الاستقرائية الافتراضية . ومشروع البحث والاستقصاء ، وجمع البيانات ، والعينات وتقييم النتائج والأخطاء ، والجدوى والصلاحية للتطبيق . والخلاصة ، وتقرير البحث .

الرياضيات : الرياضيات المناسبة والإحصاء .

اللغويات : اللغة الطبيعية واللغة الاصطناعية . والتصنيف اللغوي . وعلم الدلالة أو السيمية ، والنحو أو النظم ، وتطبيقاتها وعلاقات السيمية واللغويات بعلم النفس ، والمنطق والفلسفة ، وتطور اللغة .

اللغات الأجنبية : قراءة واستيعاب اللغات الأجنبية والترجمة وإعداد المستخلصات ،

والتقارير . . . الخ باللغة الانجليزية أو باللغة الشائعة في الاستخدام . والافادة من مصادر المعلومات باللغات الأجنبية .

[ملحق (أ)] أمثلة للتقنيات المناسبة :

أجهزة الحاسبات الالكترونية ؛ مكوناتها الأساسية واستخداماتها ، وأنواع وسائل المدخلات والمخرجات ، ووسائل الاختزان ، والحاسبات العملاقة Mainframes والحاسبات المصغرة minicomputers ، والحاسبات متناهية الصغر microcomputers . ونظم وبرامج الحاسبات : أسس ومبادئ نظم التشغيل ، والبرامج التطبيقية ، وحزم البرامج ؛ ومبادئ البرمجة . والتجهيز الالكترونى : تصميم الملف ، وإخراج التسجيلية ، وتحديد الملف . والاتصالات : أسس المواصفات القياسية ، وصيغ الاتصال ، وأجهزة التعامل وأنواع التجهيزات (كالمحولات modems) . ومشروعات استخدام الحاسبات الالكترونية : دراسات الجدوى ، وتحديد المواصفات ، والتصميم ، والتنفيذ ، والتقييم ، والتوثيق . والحاسبات الالكترونية في تطبيقات المعلومات : كاسترجاع المعلومات ، والبيانات المرئية Viewdata ، والنصوص التى يتم بثها تلفزيونيا عن بعد teletext ، واستخدام الحاسب فى الطباعة ، ومخرجات الحاسبات من المصغرات الفيلمية (COM) . وآلات تجهيز النصوص : أنواعها (كالمشركة والمستقلة) وتطبيقاتها (كالمدخلات واسترجاع المعلومات) . ووسائل ونظم الاختزان : كأسطوانات الفيديو ، ونظم الميكروفيش الآلية . والنشر الالكترونى وإيصال الوثائق الكترونيا : مثل نظام برستل Prestel ، وسيفاكس Geefax ، وتصفح النصوص المصورة Video scanning . وتحويل النصوص إلى أرقام digitizing ، وشبكات التلفزيون السلكية Cable TV .

المحلق الثاني

مجالات الحراسة فى علم المعلومات

(B.C. Vickery, 1982)

١ - دور المعلومات فى المجتمع :

- (١) العوامل المؤدية لنشأة الطلب على المعلومات وتوفير المعلومات : تعقد المجتمع ، والابتكارات التقنية ، والتخصص الوظيفى ، والمستوى التعليمى ، والنمو الثقافى ، والإدارة الاجتماعية .
- (٢) الوظائف الأساسية فى تداول المعلومات : إنتاج المعلومات ، والتسجيل ، والنشر ، والتوزيع ، والتحليل ، والإختزان ، والاسترجاع ، والتحويل أو الربط relay ، والتداول بين الأشخاص ، والتلقى ، والأفادة .
- (٣) الدراسة المخصصة لتداول المعلومات فى مجالات بعينها كالعلوم والتقنية على سبيل المثال ، والتجارة ، والإدارة ، والخدمة الاجتماعية ، والقانون . وفى كل مجال : طبيعة الأعمال والمهام والأنشطة التى تؤدى للحاجة إلى المعلومات ؛ والبيئات المؤسسية الخاصة بمثل هذه الأنشطة ؛ وأنماط الاتصال فى المجال ، وأشكال الوثائق المستخدمة ؛ ومصادر وخدمات المعلومات ؛ والملامح التخصصية لتداول المعلومات فى المجال .
- ففى العلوم والتقنية على سبيل المثال :
- (٤) طبيعة البحث العلمى ، ونمو العمل الجماعى ، وأنواع المؤسسات التى تشكل بيئة عمل الباحث . وأمثلة لمثل هذه المؤسسات . وتطور نشاط البحث المؤسسى منذ القرن السابع عشر . والأدلة الرئيسية لمؤسسات البحث ، وأدلة البحوث الجارية .
- (٥) أهمية البيانات الدقيقة ، والطرق الفنية ، والنظريات فى البحث . والمصادر الهامة للبيانات الكمية والطرق التجريبية . وأمثلة لمراكز البيانات فى جميع أنحاء العالم .
- (٦) النشاط العلمى كمجتمع عالمى من الباحثين . وأهمية ضبط الجودة عن طريق النشر والنقد من جانب الأقران . والخصائص الشخصية والمهنية للوسط العلمى .
- (٧) التقانة والهندسة فى مقابل العلوم . نشأة التقانة وارتباطها المستمر بالممارسات الحرفية . والتطبيق المتزايد للعلوم فى التقنية . وبيئات العمل الخاصة برجال التقنية ، كالمصنع مثلا ، وحقل البترول ، والزراعة ، والمفاعل النووى ، ومركز الحاسبات الالكترونية . والأنواع الرئيسية للتقنيات والمراكز التقنية وأدلة مثل هذه المراكز .
- (٨) أهمية النتائج التطبيقية بالنسبة لرجال التقانة ، وخصائصهم الشخصية والمهنية . واستخدام رجل

- التقانة للبيانات الخام ، والوصفات والإجراءات التطبيقية ، والمواد والتجهيزات . والجوانب الاقتصادية للعمليات التقنية والمصادر الرئيسية للمعلومات عن المواد والتجهيزات .
- (٩) الجمعيات والاتحادات المهنية في العلوم والتقنية ؛ تطورها ودورها المهني وإسهاماتها في الاتصال (المطبوعات والمؤتمرات ... الخ) .
- (١٠) أنماط الاتصال في العلوم والتقانة : أهمية كل من المصادر الرسمية والمصادر غير الرسمية ، والمصادر الشفوية والمصادر التحريرية . وخصائص مختلف الأنماط والطرق . وأهمية الوسطاء في نشر المعلومات العلمية والتقنية (السدنة والمستشارون ... الخ) .
- (١١) أشكال النشر في العلوم والتقنية : تطورها وخصائصها ، وظروفها الراهنة ، ومقدارها الكمي ، ومشكلاتها الحالية .
- (أ) الكتب أحادية الموضوع ، والدوريات ، والأطروحات ، والتقارير ، وبراءات الاختراع ، والرسومات والمصورات ، والخرائط .
- (ب) كتب الحقائق ، والموجزات الإرشادية ، والمواصفات القياسية ، والإنتاج الفكري التجاري .
- (ج) المراجعات العلمية ، والمستخلصات ، والكشافات .
- المصادر الرئيسية للمعلومات حول المطبوعات القديمة والحديثة بكل أنواعها . والناشرون الرئيسيون لمختلف أنواع الأوعية . والمكتبات العلمية والتقنية الرئيسية ، والخدمات التي تقدمها .
- (١٢) المشكلات اللغوية ، ومشكلات المصطلح في العلوم والتقنية . والتسميات المعيارية وقوائم المصطلحات . واللغات التي تنشر بها المواد . ومشكلات الترجمات وإتاحتها . والنقحرة . transliteration
- (١٣) مرافق المعلومات : أنواعها ووظائفها وخدماتها ، والتخطيط لها ، وإدارتها ، وحاجتها من القوى البشرية ، ومشكلاتها . والمرافق وأدلة هذه المرافق .
- (١٤) الخدمات الالكترونية للمعلومات في العلوم والتقنية : منتج مرادف البيانات ، ونظم التجهيز المركزية ، والمعهدون والخدمات التي يقدمونها . ووسائل التعامل مع هذه الخدمات .
- (١٥) النظم الوطنية والدولية للمعلومات العلمية والتقنية : النظام في المملكة المتحدة واحتمالات تطوره . والنظم الوطنية الكبرى الأخرى ، والنظام الدولي الناشئ ، ، اليونيسست UNISIST ، وغيره من الأجهزة .

٢ - الحاسبات الالكترونية والاتصالات :

يهدف المقرر العام في هذا المجال لتزويد الطالب بـ (١) الإلمام بالدور الذي يمكن للحاسبات الالكترونية والاتصالات بعيدة المدى النهوض به في نظم المعلومات و (٢) اكتساب المهارات المحددة اللازمة للتفاعل الناجح مع الحاسبات ونظم الاتصالات . وبالإضافة إلى ذلك ، تدعو الحاجة لمقررات خاصة ، موجهة لهؤلاء الذين يهتمون بشكل مباشر أكثر من غيرهم بتصميم وتنفيذ النظم الالكترونية للمعلومات .

وينبغي للمقرر العام أن يكفل الإلمام بما يلي :

- (١) التمييز في إطار نظم المعلومات بين العمليات الفكرية والتي لا تخضع الآن لقواعد القرار ، والعمليات التكرارية أو الإجرائية . وكذلك إمكانية ومدى جدوى استخدام آلات تجهيز البيانات لانجاز العمليات التكرارية .
- (٢) الحاجة إلى تحليل مفصل للنظم ، وتحليل تكلفة العمليات التي يمكن لتجهيز البيانات أن يستخدم فيها ، وذلك لتحديد تلك العمليات التي يمكن أن يعهد بها للآلات بشكل اقتصادي . ودراسة أمثلة لتحليل النظم والتكاليف .
- (٣) الحاسب الالكتروني الرقمي كآلة لتجهيز البيانات ؛ وظائفه الرئيسية وخصائص وأنواع العمليات الصالحة للمعالجة الالكترونية ، وبعض الأمثلة من خارج مجال المعلومات .
- (٤) المكونات الوظيفية الأساسية للحاسب الالكتروني : المدخلات ، والمخرجات ، ووحدة التجهيز المركزية والتحكم ، ووسائل الاختزان ، والتعامل التفاعلي . والمعالجة التطبيقية لمختلف تجهيزات المدخلات والتفاعل . والتعرف على تجهيزات المخرجات ، واختيار تجهيزات المدخلات والمخرجات الخاصة بمختلف أنواع التطبيقات وتجهيزات الاختزان .
- (٥) ترميز البيانات للمعالجة الالكترونية ، وترميزات البنطات ، ومجموعات الأحرف ، ومشكلات نظم الكتابة المختلطة .
- (٦) إصدار التعليمات للحاسب : طبيعة البرمجة ، والرميزات الآلية . واللغات عالية المستوى واللغات منخفضة المستوى . ونظم التجميع والتحويل والترجمة . ونظم التشغيل . والتدريب والممارسة التطبيقية في استخدام اللغات عالية المستوى لكتابة البرامج ، وإدخال هذه البرامج مع البيانات ، وملاحظة المخرجات .
- (٧) التسجيلات والملفات الوراقية ؛ التحليل العمل لخصائص عدد من التسجيلات والملفات اليدوية (المرئية) ؛ كالفهارس مثلا ، والوراقيات والكشافات . والعناصر المكونة للتسجيلة . وعناصر البحث والفرز والاسترجاع .
- (٨) تطويع التسجيلات الوراقية للمعالجة الآلية : صيغ التسجيلات . والتدريب العمل على إعداد نماذج العمل لإدخالها في صيغة موحدة . وإختلاف الصيغ ومايثيره من مشكلات . والتوحيد القياسي .
- (٩) تنظيم الملف : العلاقة بين تنظيم الملف اليدوي (المرئي) والملفات الالكترونية . والتنظيم المنطقي والمادي للملف . وأنواع التنظيم .
- (١٠) عمليات معالجة الملف : الفرز ، والإدماج ، والتعديل ، والتجديد ، والحذف ، والبحث ، والاقباص .
- (١١) تطبيقات الحاسبات الالكترونية في عمليات المعلومات : النشر ، والتزويد ، وتجهيز النصوص ، والفهرسة ، والإعارة ، وتسجيل الدوريات ، والمحاسبة ، والمعلومات الإدارية ، وإدارة البيانات ، والترجمة الآلية . . . الخ .
- (١٢) الاسترجاع الالكتروني للمعلومات : أنواع العناصر الموضوعية في تسجيلات مراصد البيانات (العنوان ، والمستخلص ، والواصفات ، والرميزات الموضوعية ، والاستشهادات المرجعية . . . الخ) التحكم في اللغة والنصوص الحرة . والحصول على المصطلحات القابلة للبحث (قوائم

الكلمات ، والمكانز . . . الخ) خصائص البحث (البوليثي ، ووزن الكلمات ، والبر ، والبحث في نطاق حدود ، وبحث النصوص الحرة) وصياغة السمات واستراتيجيات البحث . والاحاطة الجارية (البث الانتقائي للمعلومات) والبحث الراجع لإجراءات التعامل على دفعات وإجراءات التعامل على الخط المباشر . وتفاعل الإنسان والآلة . والنظم الفطنة (الخيرة) .

(١٣) الاتصالات الالكترونية والشبكات . أهداف ومزايا الربط بين الحاسبات . وأنواع قنوات نقل البيانات وتجهيزات المنافذ . ونظم التخاطب وواجهات التعامل . والأشكال المختلفة للشبكات . واقتصاديات المشابكة . والمشكلات الإدارية والسياسية .

٣ - نظم المعلومات :

يهدف المقرر في هذا المجال ، وهو استخدام المنهج العلمى في حل المشكلات التطبيقية في تنظيم المعلومات ، إلى تزويد الطالب بالمبادئ الأساسية في التحليل ، والتصميم ، وتقييم نظم المكتبات ونظم المعلومات ، وفي الطرق المنهجية للتخطيط والإدارة .

(١) منهج النظم : طبيعة النظم ، المكونات وعلاقتها المترابطة ، أهمية التقييم المرتد ، بيئة النظام ، أهداف النظام ووظائفه ، التعبير الكمي .

(٢) مستويات نظم المعلومات : العالمية ، والوطنية ، والمكتبات ومرافق المعلومات ، وأقسامها ، ومكوناتها الوظيفية ، وعناصرها .

(٣) المكونات الأساسية لنظم المعلومات ؛ كالمؤلفون على سبيل المثال ، والوثائق ، والتسجيلات ، والقوى البشرية ، والتجهيزات ، والعمليات ، والمستفيدون . وخصائص نظم المعلومات وما بينها من علاقات متبادلة . وتحليل كل طالب لمكتبة أو مرفق معلومات بعينه إلى مكوناته ، والتعبير عن نتائج التحليل بطريقة كمية .

(٤) تحليل العمليات : رسم خرائط التدفق ، ودراسة الطرق ، وجداول القرارات ، وقياس الأداء ، وتحليل التكلفة . والتمرس في استخدام هذه الأساليب ، وتطبيقها على عمليات المكتبات والمعلومات .

(٥) عملية التصميم : تحديد احتياجات المستفيدين ، وأهداف إدارة النظام ، وقيود النظام (المالية والبشرية ، والتجهيزية ، والعملية الأخرى) . والخدمات المزعم تقديمها ، ومعايير الأداء ، وهوامش الخطأ المسموح بها . والمدخلات المتاحة (الوثائق ، والتسجيلات) والمخرجات المطلوبة . والتعبير الكمي . والتجهيز اللازم لانتاج مخرجات من المدخلات . وتوزيع مهام التجهيز بين الإنسان والآلة . والتفاعلات بين العمليات ومعالجة الاستثناءات واختيار التجهيزات ، والحاجة إلى القوى البشرية وتحديد تكلفة التصميم . وينبغي ربط التدريس بواحدة أو أكثر من دراسات الحالة المختصة والفصلة لتصميم النظم .

(٦) تقييم خدمات المكتبات والمعلومات : الكفاءة ، والفعالية ، والعائد أو القيمة . والمعايير والمقاييس ، وطرق القياس . وأنواع المقاييس الخاصة بمختلف الخدمات ، كعمدل النجاح مثلا ، والأثر ، والاستدعاء ، والتحقق ، والتغطية ، والوقت المستنفد في تقديم الخدمة . وفعالية التكلفة وعائد التكلفة . والعوامل المؤثرة في الأداء : الدراسات التجريبية للنظم . وتفسير نتائج الاختبارات ، والافادة من النتائج . فضلا عن مشروع تجريبى لتصميم وتنفيذ اختبار للتقييم .

- (٧) النظم كمنظمات : تقسيم العمل لتنفيذ المهام المعقدة . والهيكلة التنظيمية . وطرق توزيع الأعباء على أقسام . والمركزية واللامركزية . والتنظيم الهرمي للأهداف ، والوظائف ، والسياسات ، والاجراءات ، والمهام . ونتائج تقسيم العمل . والادارة بالأهداف وغير ذلك من طرق تشجيع التعاون وتنسيق الجهود . والاتصال داخل المنظمة . وسياسة التمويل .
- (٨) التعاون ، وتضافر الجهود ، والشبكات : أسس تقاسم الموارد ، ودرجات الاعتماد المتبادل ، ومجالات التعاون بين المكتبات ومرافق المعلومات ، وأنماط الشبكات ، وقيود التعاون : الإدارية ، والقانونية ، والسياسية . وجهود التوحيد القياسي . وإدارة الشبكات .
- (٩) التخطيط المستقبلي لنظم المعلومات : استقصاء بيئة النظام : المستفيدين (الفعليون والمحتملون) والمدخلات (مصادر المعلومات) والتقنيات (التي يمكن استخدامها في التجهيز) والنظام الإداري الأعلى (الذي يتحكم في نظام المعلومات ويموله) ، والتطورات الاجتماعية . والتنبؤ بالاتجاهات والنظرة المستقبلية .

٤ - مناهج البحث في علم المعلومات :

هناك مجال متميز ، يخطو أولى خطواته ببطء ، يمكن تسميته « علم المعلومات » بمعنى الدراسة العلمية لتدفق المعلومات في المجتمع . ومع تطور هذا العلم ، سوف يتغير مجاله ومحتواه ، وتحتاج المؤشرات الواردة أدناه إلى مراجعة . ويهدف المقرر الدراسي في هذا القطاع إلى تحقيق الإلمام بالطابع المميز للمجال ، ومناهج البحث العلمي في تدفق المعلومات .

- (١) العلم ومناهج البحث فيه ؛ البيانات ، والفروض ، والنظرية . والملاحظة والتجربة ، والقياس والتعبير الكمي ، وطرق الاستقصاء : الوصف ، والمقارنة ، والربط ، وتحليل الأسباب ، وتحليل النظم المعقدة ، واستخدام الرياضيات والاحصاء ، ونتائج البحث وطرق عرضها .
- (٢) طبيعة علم المعلومات ؛ موضوعاته الدراسية : حصول البشر على المعلومات عن طريق النظم الوثائقية ، وعلاقة علم المعلومات بالاتصال الجماهيري والاتصالات الشخصية ، ومناهج دراسة البشر ، والمعرفة ، والوثائق ، والنظم متعددة الارتباطات ، والمناهج الخاصة بعلم المعلومات على وجه الخصوص .
- (٣) المناهج العلمية الصالحة في علم المعلومات : الأساليب المستعارة من علم الاجتماع ، وعلم النفس ، وعلم اللغة ، والاقتصاد ، وبحوث العمليات . . . الخ . أمثلة : دراسات الرأي العام ، ودراسات السلوك ، وقياس الاتجاهات ، ودراسة عمليات الانتشار الاجتماعي ، وتحليل المعرفة والأنماط اللغوية ، واقتصاديات الرفاهة ، ونظرية الاتصال ، والديناميات الصناعية .
- (٤) تحليل المطبوعات وسجلات الإفادة : كأعداد المطبوعات مثلا في مختلف الموضوعات ، والإعارة ومدى القراءة ، وتوزيع الموضوعات على المطبوعات (توزيعات برادفورد - زيف) ، والعلاقات المتبادلة بين المجالات الموضوعية (تحليل التجمعات العنقودية) ، وأنماط تعطل الانتاج الفكري المنشور .
- (٥) طرق المسح الاجتماعي : كتحليل مجموعات المستفيدين المحتملين وبيئات عملهم ، على سبيل المثال ، وأنماط الإفادة من المعلومات من جانب مختلف الفئات الاجتماعية ، والطلبات التي يتم الإعراب عنها واتجاهات مثل هذه الفئات ، وآثار توفير المعلومات على سلوكيات المستفيدين واتجاهاتهم ، وسبل تداول المعلومات وبيئتها .

- (٦) ديناميات نظام المعلومات : كالتحقق ، على سبيل المثال ، من المتغيرات المؤثرة في تطور نظام المعلومات ، والتنبؤ بالاتجاهات في تقديم المعلومات والإفادة منها ، والتأثيرات المستقبلية للتغير على نظم المعلومات .
- (٧) الأساليب الإحصائية الصالحة لعلم المعلومات : التوزيعات ، والمتوسطات ، ومقاييس التشتت ، والارتباط ، واختبارات الدلالة ، وتصميم البحوث .

الملحق الثالث

استبيان خاص بالكيميائيين

(Margaret Slater, 1972)

اسم من أجرى المقابلة
رقم من أجرى المقابلة
موقع العينة
رقم موقع العينة
التصنيف :

المنظمة :	المستجيب :
المجال	الاسم
الاسم	القسم
الفئة E I N P	اللقب الوظيفي
الموضوع / المجال الصناعي	المجال الموضوعي
.....	باحث علمي فني

- ١ - كبداية ، هل يمكن أن تحدثني قليلا عن العمل الذى تقوم به ؟
- ٢ - ما هو تعريفك الشخصى للمعطيات ؟
(مزيدا من الأسئلة إذا دعت الحاجة)
- هل يمكنك إعطائى بعض الأمثلة للأشياء التى تنظر إليها باعتبارها معطيات ؟
- هل تميز بشكل ما بين المعطيات والمعلومات ؟
- ٣ - (أ) أود أن تنظر إلى هذه القائمة (قدم القائمة ×) . فهى تبين تعريفات مختلفة للمعطيات ، قدمها الباحثون العلميون الذين سبقت مقابلتهم . أى من هذه العبارات أقرب من غيرها إلى وجهة نظرك ؟ (ضع دائرة حول العبارة التى وقع عليها الاختيار) .
أ ب ج د

ولا واحدة ، ويتمسك بالتعريف الوارد في إجابة السؤال ؟

.....

ولا واحدة ، ويعطى إجابة 'أخرى' ، جديدة (سجل أدناه من فضلك)

.....

(ب) هناك قائمة أخرى (قدم القائمة ٧) . يرى البعض أن هذه الأمور تدخل في عداد البيانات . ما رأيك ؟

بيانات	ليست بيانات	بيانات أو معرفة / غير متأكد
(أ)
(ب)
(ج)
(د)

والآن ، وحتى نهاية المقابلة ، أرجو أن تركز على جانب واحد فقط من البيانات ؛ نوعية البيانات المبينة بالعنصرين الأخيرين على هذه القائمة (قدم القائمة × ثانية) ، وهى البيانات الرقمية .

٤ - فى عملك ، هل أنت منتج لهذا النوع من البيانات ، أم مستفيد من هذا النوع من البيانات ، أم منتج ومستفيد فى نفس الوقت ؟

منتج مستفيد منتج ومستفيد فى نفس الوقت

وجه الأسئلة من ٥ - ٧ هؤلاء الذين يقولون أنهم منتجون أو مستفيدون ومستفيدون فى نفس الوقت فى السؤال ٤ .

٥ - هل يمكنك إعطائى بعض الأمثلة على نوعية البيانات التى تنتجها فى عملك ؟

٦ - كيف تنظم هذه البيانات ؟

٧ - من الذى يفيد منها ؟

وجه الأسئلة من ٨ - ١٤ إلى هؤلاء الذين يقولون أنهم مستفيدون أو مستفيدون ومنتجون معا ، فى السؤال ٤ .

٨ - هل يمكنك إعطائى بعض الأمثلة على نوعية البيانات التى تفيد منها فى عملك ؟

٩ - ما هى مصادرك الأساسية للبيانات ؟ هل أنت راضٍ عنها ؟

١٠ - هل تفيد من أية تجميعات منشورة للبيانات ؟ ما هى هذه التجميعات ؟ هل يمكن أن تحيطنا علما بأية ملامح جيدة بوجه خاص أو سيئة بوجه خاص لهذه التجميعات ، من وجهة نظرك أنت ؟

١١ - هل من الضرورى لك الحصول على بيانات مقيمة تقييما نقديا ؟ (*) .

١٢ - هل هناك نوعية بعينها من البيانات يصعب الحصول عليها أكثر من غيرها ؟ ما السبب فى ذلك ؟

١٣ - ما مدى كثافة إفادتك من البيانات ؟

١٤ - متى كانت آخر مرة احتجت فيها للبحث عن بعض البيانات ؟

(*) البيانات المقيمة تقييما نقديا = البيانات التى تم تقييم أو تقدير مصدرها والحكم على مدى دقتها من جانب خبراء فى المجالات التخصصية المناسبة .

١٥- هل هناك أية نقاط أخرى تريد تسجيلها عن البيانات ، لم يتناولها هذا الاستبيان ؟

(ج-) نماذج تسجيل البيانات ، عينة من الأنشطة .

طوال يوم عمل عادى . ويمكن لذلك أن يكفل ملحقا كميا مفيدا للأسئلة المتعلقة بالأمثلة ، الخاصة بالبيانات التي دعت الحاجة إليها ، والتي وجهت أثناء المقابلة . كان معدل الاستجابة لطلب تعبئة نماذج تسجيل البيانات ممتازا ، حيث تعاون ٢ ، ٨٦٪ من المستفيدين من البيانات . ويعتبر معدل الاستجابة المرتفع هذا دليلا عمليا إضافيا على ما تركه من أجروا المقابلات من انطباع جيد لدى من تمت مقابلتهم . ويشتمل القسم (د) أدناه على نسخة من نموذج تسجيل البيانات نفسه .

من أجرى المقابلة —

في نهاية المقابلة سلم لكل من تمت مقابلته مجموعة من نماذج تسجيل البيانات ، فضلا عن مجموعة من مظاريف الرد خالصة أجر البريد . وطلب منهم تعبئة النماذج في يوم العمل التالي لاجراء المقابلة . وقام المستجيب بتعبئة نموذج مستقل لكل عنصر من عناصر البيانات التي بحث عنها في ذلك اليوم . وإذا لم يكن المستجيب قد احتاج إلى بيانات ، طلب منه إعادة نموذج واحد إلينا ، مبينا عليه بوضوح (لا بيانات) . وكان الهدف من تكليف المستجيبين بهذه المهمة الإضافية الحصول على تسجيل للحاجة إلى البيانات (د) نموذج تسجيل بيانات

نموذج تسجيل البيانات

هذا تسجيل لاحتياجاتك من البيانات طوال يوم عمل كامل . استخدمه في الغد (أو في يوم العمل التالي إذا كانت المقابلة قد أجريت في اليوم السابق للعطلة الأسبوعية) . ونرجو تسجيل جميع الحالات التي دعت الحاجة فيها إلى البيانات خلال اليوم . ولا تحفل إذا كانت المواد تبدو في نظرك غاية في البساطة ، ذلك لأن لها أهميتها بالنسبة للدراسة . وكذلك الحال أيضا إذا لم يكن اليوم من الأيام العادية بالنسبة لك . كرر الأسئلة من ١ - ٧ لجميع مفردات البيانات التي بحثت عنها ، مستخدما النماذج الإضافية المتوافرة . ويمكن الإجابة عن معظم الأسئلة بوضع علامة في الخانة المناسبة . وإذا لم تشعر بالحاجة إلى أية معلومات طوال اليوم التالي ، نرجو إرسال النموذج مسجلا عليه ' لا بيانات ' ، ذلك لأن هذا سوف يساعدنا في تقدير واقعات الحاجة إلى البيانات .

هذا ونرجو إرسال النماذج بالبريد إلى الأزلب ASlib في المظروف المقدم . وشكرا لك على مساعدتنا .

تسجيل البيانات :

- ١ - عنصر البيانات المطلوب .
- ٢ - هل من الضروري أن تكون هذه البيانات قد تم تقييمها تقييما نقديا ؟

نعم

لا

أية إجابة أخرى (نرجو تسجيلها) _____

٣ - المصدر (أو المصادر) المستخدمة .

منشورة ، نرجو تحديد الكتاب أو الكتب . . الخ _____

- شخصية
 الملفات / المذكرات الخاصة
 مصادر أخرى (نرجو تحديدها) _____

٤ - إجمالى وقت البحث _____
 ٥ - هل هذه البيانات أساسية أم هامشية بالنسبة للمجال الرئيسى لدراستك أو لعملك ؟

أساسية

هامشية

٦ - نتيجة البحث :

إجابة مرضية

إجابة غير مرضية

فشلت فى العثور على أى شىء

القائمة Y

- (أ) النتائج التجريبية .
 (ب) حقائق حول العمليات والطرق والأساليب ، أو وصف هذه العمليات والطرق والأساليب .
 (ج) حقائق ومواصفات ومعلومات رقمية تتصل بالتجهيزات .
 (د) معلومات رقمية بحتة تتصل بالتجهيزات .

القائمة X

- (أ) البيانات تساوى المعلومات ، ليس هناك لأغراض عملية سوى فارق طفيف ، أو لا فرق على الإطلاق .
 (ب) البيانات معلومات فى شكل موحد ، أو معلومات بدون تشذيب ، أو معلومات دون نظرية أو نتائج نهائية ، وهى تشتمل على كل من الحقائق والأرقام .
 (ج) البيانات عناصر رقمية فى الأساس .
 (د) البيانات عناصر رقمية يمكن الاعتماد عليها ، فى الأساس .

الملحق الرابع

كيف يعمل مايسين

MYCIN at work

(Buchanan and Shortliffe, 1984)

المريض - ١ :

(١) اسم المريض : (الأول - الأخير)

* * * فرد سميث .

يقوم مايسين بتجميع بعض البيانات الأساسية عن المريض . وترد إجابات الطبيب بعد النجمتين .

(٢) الجنس :

* * * ذكر

(٣) السن :

* * * ٥٥

(٤) هل استطعت الحصول على أنسجة إيجابية من الموضع الذي أصيب فيه فرد سميث بالعدوى ؟

* * * نعم

العدوى - ١ :

(٥) ماهى العدوى؟

* * * وجود بكتريا في الدم bacteremia في المراحل الأولية .

(٦) نرجو تسجيل البيانات والوقت التقريبي الذي بدأت تظهر فيه علامات أو أعراض المراحل الأولية

لوجود بكتريا في الدم (العدوى - ١) لأول مرة (الشهر / اليوم / السنة) .

* * * مايو ٥ ١٩٨٠ .

سوف يشار لأحدث نسيج إيجابي مرتبط بالمراحل الأولية لوجود بكتريا في الدم (العدوى - ١) بـ :

النسيج - ١ .

(٧) من أى موضع أخذت عينه النسيج - ١ ؟

* * * الدم .

(٨) نرجو تسجيل تاريخ ووقت الحصول على هذا النسيج الدموي (النسيج - ١) (الشهر / اليوم /

السنة) .

*** مايو ٩ ١٩٨٠ .

سوف يشار إلى أول كائن هام أخذ من هذا النسيج الدموي (النسيج - ١) - :

الكائن - ١

(٩) أدخل مواصفات الكائن - ١ :

*** مجهولة

وعادة ماتكون هوية أو مواصفات الكائن غير معروفة ، ومن ثم فإنه لا بد من الاستدلال عليها بواسطة مایسین اعتمادا على مختلف عناصر المعلومات المختبرية والكلينيكية الأخرى . ويستمر مایسین في توجيه الأسئلة التي يمكن أن تساعد في تحديد هوية الكائن .

(١٠) هل الكائن - ١ عصوى أم مكور (الخ .) :

*** عصوى .

(١١) البقعة الجرامية للكائن - ١ :

*** جرامنج Gramneg

(١٢) هل كانت هناك أنسجة إيجابية من مواضع غير مرتبطة بالعدوى التي تلمس المشورة بشأنها ؟

*** لا .

(١٣) هل نجا الكائن - ١ بتعرضه للأكسوجين ؟

*** نعم (٨ .) .

(١٤) هل نجا الكائن - ١ بعيدا عن الأكسوجين ؟

*** نعم .

(١٥) ماهو المنفذ المحتمل لدخول الكائن - ١ إلى هذا الموضع المعقم ؟

*** GI(6)

ثم يتوالى العديد من الأسئلة اللازمة لتجميع المعلومات الكافية لإستنتاج الخصائص المحتملة للكائنات المسببة للعدوى .

سوف يستند العلاج الذى أوصى به إلى العدوى أو الإصابات الوبائية المحتملة التالية ، والكائن أو الكائنات التي يَتمل أن تكون سببا فيها :

PRIMARY — BACTEREMIA

العدوى - ١ بكتريا في الدم في مراحلها الأولية

PSEUDOMONAS — AERUGINOSA

> العنصر ١ < يمكن لهوية الكائن - ١ أن تكون

KLEBSIELLA — PNEUMONIAE

> العنصر ٢ < يمكن لهوية الكائن - ١ أن تكون

E. COLI

> العنصر ٣ < يمكن لهوية الكائن - ١ أن تكون

BACTEROIDES — FRAGILIS

> العنصر ٤ < يمكن لهوية الكائن - ١ أن تكون

ENTEROBACTER

> العنصر ٥ < يمكن لهوية الكائن - ١ أن تكون

PROTEUS — NON — MIRABILIS

> العنصر ٦ < يمكن لهوية الكائن - ١ أن تكون

(٤٦) على مقياس متدرج من صفر - ٤ ، حيث تدل الأرقام المرتفعة على تزايد الحدة ، على أى مستوى

تضع درجة مرض فرد سميث ؟

*** ٣ .

(٤٧) هل لدى فرد سميث حساسية واضحة اكلينيكية ضد أى مادة مضادة للميكروبات ؟
* * لا .

(٤٨) وزن فرد سميث بالكيلو جرامات (أو < عدد > أرطال) :
* * ٧٠ .

لاحظ أن عقارين اثنين فقط يكفيان لمواجهة ستة كائنات محتملة [التوصية ١] توصيتى بالعلاج
المفضل كما يلي :

لمواجهة المواد < ٦٥٣٢١ > :

اعطه : جنتاميسين GENTAMICIN .

الجرعة : ١١٩ ملليجرام (١,٧ ملليجرام / كيلو جرام) 98h IV [أو IM] .
لمدة عشرة أيام .

ملاحظات : تعدل الجرعة في حالة الفشل الكلوى .
ولواجهة المادة < ٤ > :

اعطه : كلندا مايسين CLINDAMYCIN

الجرعة : ٥٩٥ ملليجرام (٨,٥ ملليجرام / كيلو جرام) 96h IV [أو IM] لمدة أربعة عشر يوما .
ملاحظات : في حالة ظهور الاسهال أو أية أعراض GI أخرى ، يمكن مراجعة حالة المريض لاحتمال وجود
التهاب في غشاء القولون المخاطى .

هل تريد معرفة العلاج الثانى الذى وقع عليه الاختيار ؟
هناك اختيارات بديلة متاحة .

* * نعم .

أى من العقاقير السابقة تريد استبعاده من الاعتبار ؟

* * كلندا مايسين

[التوصية ٢] التوصية بثنائى أفضل علاج :

لمواجهة المواد < ٦٥٤٣٢ > :

اعطه : كلورا مفينيكول CHLORAMPHENICOL

الجرعة : ١ جم (١٥ ملليجرام / كيلو جرام) 96h IV لمدة أربعة عشر يوما .

ملاحظات : راقب عدد كريات الدم البيضاء للمريض .

لمواجهة المادة < ١ > :

اعطه : جنتاميسين GENTAMICIN

الجرعة : ١١٩ ملليجرام (١,٧ ملليجرام / كيلو جرام) 98h IV [أو IM] لمدة عشرة أيام .

ملاحظات : تعدل الجرعة في حالة الفشل الكلوى .

الملحق الخامس

تيرسياس يوضح

(Buchanan and Shortliffe, 1984)

أولا ، سؤال مايسين :

ماهو المنفذ المحتمل لدخول الكائن - ١ في هذا الموقع المعقم ؟ يطلب الطبيب توضيحا .

** لماذا ؟

حينئذ يستمر تيرسياس في شرح (مبرراته) .

[لماذا همهم تحديد المنفذ المحتمل لدخول الكائن - ١ في هذا الموقع المعقم ؟]

[٣ / ٠] . . . وذلك للتعرف على الظروف الخاصة بأحد الكائنات أو فئة من الكائنات التي يمكن

للعقار أن يستخدم لمواجهتها .

ولقد ثبت فعلا أن :

[٣ / ١] موقع النسيج هو الدم .

[٣ / ٢] بقعة الكائن gram positive .

[٣ / ٣] كان منفذ دخول الكائن هو G.I .

[٣ / ٤] [البطن هي مكان العدوى ، أو تجويف الحوض هو مكان العدوى] ومن ثم .

فإن هناك دليلا يفرض نفسه بقوة (٩/٠) على أن البكتريا المعوية Enterobacteriaceae هي فئة

الكائنات التي ينبغي للعلاج لمواجهتها .

[القاعدة ٩٥] .

وعلى عكس لماذا WHY التي توضح بلا لبس نقاط التقاء (مرتفعة) في شجرة الأهداف ، فإن الأمر كيف

HOW يسأل تيرسياس توضيح نقاط الالتقاء الواقعة أدنى الشجرة والتي تمت توسعتها أو ستم توسعتها .

فالخبير ، على سبيل المثال ، في الحوار التالي يسأل كيف يستطيع مايسين أن يجد ما إذا كانت البطن أم

تجويف الحوض هو مكان العدوى .

** كيف HOW [٣ / ٤] .

لاحظ أن [٣ / ٤] هي سابقة أو صدر التعبير عن الاهتمام في الحوار السابق .

[أى ، كيف كنت تحدد أن البطن هي مكان العدوى ، أو أن تجويف الحوض هو مكان العدوى ؟]

[٤ / ٠] وهنا يبدأ استعمال القاعدة ٢١ .

إذا كان الطبيب يريد الآن الأطلاع على القاعدة ٢١ ، فإنه يطلب من تيرسياس أن يشرح كيف استخدمت ، مشيراً إلى الصدر [٠ / ٤] الخاص بالعبارة التي وردت فيها :
* * كيف HOW [٠ / ٤] .
[أى كيف استخدمت القاعدة ٢١ ؟]
[٠ / ٥] لقد تحدد فعلاً أن
[١ / ٥] النسيج جديد .
ولهذا ، فإنه إذا :
[٢ / ٥] إذا كان هناك مرض هام من الناحية العلاجية ، مرتبط بوجود هذا الكائن .
إذن .
فإنه من المؤكد (٠ / ١) أن موقع النسيج هو مكان العدوى فى المريض .

رقم الإيداع ٥١٦٩ / ١٩٩١
الترقيم الدولي I.S.B.N. : 977-215-031-X

دار غريب للطباعة
١٢ شارع نوبار (لاظوغلى) القاهرة
ص . ب (٥٨) الدواوين تليفون ٣٥٤٢٠٧٩

هذا الكتاب

تجمع
الآراء على أننا
نعيش اليوم مجتمع المعلومات ،
حيث لم تعد أهمية المعلومات ، في اتخاذ
القرارات وحل المشكلات ، خافية على أحد . وتداول
المعلومات في المجتمع ظاهرة غاية في التنوع والتعقد ، ويقدر ما يزداد
فهمنا لها تزداد فعاليتها . ولا يمكن لعلم المعلومات ، الذي يرمى لتنمية قدرتنا على فهم
ظاهرة المعلومات ، أن يرسى أساسا راسخا لتطوره إلا بتوسيع قاعدته
المعرفية . وعلى هذين الوترين يعزف كتابنا هذا الذي
يتناول الأسس النظرية والجوانب التطبيقية لعلم
المعلومات ، في إطار تصور واضح متكامل
لمكونات المجال وعناصره
وروافده

Bibliotheca Alexandrina



0259788

دار غريب للطباعة

١٢ شارع، نوبار (لاطوغلى) القاهرة

ص . ب (٥٨) الدواوين تليفون ٣٥٤٢٠٧٩